

Les pêches maritimes du Québec

Revue statistique annuelle

1999-2000

Les pêches maritimes du Québec

Revue statistique annuelle

1999-2000

Service des statistiques
Direction régionale de la Gestion des pêches
Ministère des Pêches et des Océans
Québec (Québec)
G1K 7Y7

MARS 2003

Publié par:

Service des statistiques
Direction régionale de la Gestion des pêches
Ministère des Pêches et des Océans
Québec (Québec)
G1K 7Y7

@Ministre des Approvisionnements et Services
Canada 2000
No de catalogue Fs1-39/2000F
ISBN 0-662-88696-8

On devra citer cette publication comme suit:

Ministère des Pêches et des Océans. 2003. Les pêches
maritimes du Québec - Revue statistique annuelle
1999-2000, 271 p.

Avant-propos

La période difficile que traverse l'industrie de la pêche au Québec depuis quelques années révèle avec plus d'acuité l'importance de produire des statistiques fiables et les plus à jour possible. Les demandes d'information que nous recevons sont non seulement plus nombreuses et plus pressantes, mais surtout plus complexes. C'est dans ce contexte que vous est offert ce rapport statistique annuel.

La seizième édition de la revue statistique annuelle sur les pêches maritimes au Québec, produite par le ministère des Pêches et des Océans du Canada, fournit au lecteur un portrait détaillé de cette industrie en 1999 et 2000. Sommairement, pour l'année 1999, le volume des débarquements a totalisé 55 233 tm pour une valeur associée de près de 137 \$ millions tandis que pour l'année 2000, le volume des débarquements a totalisé 58 156 tm pour une valeur associée de près de 166 \$ millions.

À cette publication proprement dite s'ajoute un complément d'information intitulé "Les pêches maritimes du Québec, Portrait 1999 et 2000". Ce document préparé conjointement par le Service des statistiques et par la Direction des politiques et de l'économique, se veut un outil de référence complet et pratique. Ce complément renfermant à la fois des informations de nature statistique et économique permet au lecteur de visualiser rapidement les principales données caractérisant l'industrie des pêches au Québec en 1999 et 2000. Il est placé à la toute fin de cette publication dans une pochette prévue à cet effet.

Le Service des statistiques qui est responsable de cette publication a, entre autres, pour mandat de colliger, traiter, analyser et publier les données sur les activités de l'industrie de la pêche maritime au Québec. Les statistiques ainsi produites sont de première importance, d'une part pour évaluer et mettre en relief la valeur économique de cette industrie et d'autre part, pour fournir aux gestionnaires et scientifiques les bases sur lesquelles peuvent être conduites les analyses nécessaires à la gestion des ressources halieutiques.

Il importe de noter qu'une entente fédérale-provinciale entre le ministère des Pêches et des Océans du Canada et le ministère de l'Agriculture, des Pêcheries et de l'Alimentation du Québec, permet une cueillette des statistiques plus concertée. Elle vise l'élimination des doublons de l'effort des fonctionnaires auprès des membres de l'industrie des pêches et le partage des données entre gouvernements.

Les trois types de données de ce rapport sont obtenus de différentes façons. Ils comprennent entre autres les données de capture qui sont constituées à partir de la transaction de vente intervenant entre les pêcheurs et les acheteurs de poissons au moment du débarquement par chacun des bateaux. Quant à l'effort de pêche qui est une des sources de données qu'utilisent les scientifiques dans leurs travaux de recherche, nous comptons sur l'excellente collaboration des capitaines qui fournissent les données relatives aux lieux de pêche, types d'engins, espèces visées et pêchées, etc. Finalement, pour ce qui est des statistiques sur les pêcheurs, la flotte de pêche et les permis, elles proviennent du processus de l'émission des permis de pêche.

La qualité des données de cette publication est fonction de la quantité de données que notre système recueille auprès des pêcheurs, acheteurs et usines de transformation et deuxièmement de la véracité de ces mêmes données. Disposant de ressources limitées, le Service des statistiques fait tout en son pouvoir pour valider les données qu'il recueille, mais ne peut garantir que toutes les données lui ont été soumises par l'ensemble des intervenants. Nous avons recours aux programmes de gestion de la ressource, comme les contingents par entreprise, pour lesquels des moyens de suivis étroits existent et permettent une meilleure adéquation entre les données consignées au système et celles observées au moment du débarquement par les vérificateurs à quai. Toutefois, cette pratique ne s'applique pas à toutes les pêcheries. De plus, des échanges avec les inspecteurs, les agents de la protection, la Direction des politiques et de l'économique ainsi que des représentants de l'industrie des pêches permettent au personnel de la statistique de produire des données représentatives et fiables.

Les quelques textes accompagnant les tableaux et les figures sont de nature descriptive et ne veulent pas une analyse conjoncturelle des pêches maritimes au Québec en 1999 et 2000.

La publication de cette revue annuelle sur les pêches maritimes au Québec est rendue possible grâce au travail acharné et à la rigueur du personnel du Service des statistiques ainsi que des groupes localisés à Sept-Îles, Gaspé et Cap-aux-Meules. Nous tenons à remercier également la Direction des politiques et de l'économique pour son apport important à la réalisation de cette publication.

Nous profitons aussi de cette occasion pour remercier pêcheurs, acheteurs et producteurs pour leur coopération soutenue et pour qui, à l'occasion, fournir des statistiques représente une charge de travail additionnelle.

Nous recevrons avec grand plaisir tout commentaire ou idée susceptible de nous aider à améliorer cette revue annuelle.

Les membres du Service des statistiques vous souhaitent bonne lecture.

Table des matières

LISTE DES TABLEAUX

LISTE DES FIGURES

MÉTHODOLOGIE

LE TERRITOIRE MARITIME

SIGNES CONVENTIONNELS

DÉFINITIONS DES TERMES UTILISÉS DANS CETTE PUBLICATION

PORTRAIT DU SECTEUR QUÉBÉCOIS DE LA CAPTURE EN 1999 ET 2000

EFFECTIFS

- Les détenteurs de permis de pêche commerciale
- Les bateaux
- Les acheteurs

ACCESSIBILITÉ À LA RESSOURCE

- Permis de pêche émis en 1999
- Permis de pêche émis en 2000
- Contingents de pêche s'appliquant au Québec - Année 1999
- Contingents de pêche s'appliquant au Québec - Année 2000
- Débarquements hebdomadaires pour certaines espèces et par zone

DÉBARQUEMENTS AU QUÉBEC

- Débarquements au Québec
- Débarquements par groupe de longueur - Québec
- Récépissés supplémentaires au Québec
- Débarquements mensuels au Québec
- Ventilation des débarquements selon le type d'engin de pêche utilisé
- Prix moyen au débarquement
- Importance relative des différents havres de pêche

Table des matières (suite)

- Débarquements au Québec des bateaux non québécois
- Débarquements hors Québec des bateaux québécois

PROFIL ÉCONOMIQUE DES PRINCIPALES FLOTTES DE PÊCHE DU QUÉBEC

RÉPARTITION SECTORIELLE DES DÉBARQUEMENTS

GASPÉSIE

- Débarquements - Gaspésie
- Débarquements par groupe de longueur - Gaspésie
- Récépissés supplémentaires en Gaspésie
- Débarquements mensuels en Gaspésie
- Débarquements par sous-région
- Prix moyen au débarquement

CÔTE-NORD

- Débarquements - Côte-Nord
- Débarquements par groupe de longueur - Côte-Nord
- Récépissés supplémentaires sur la Côte-Nord
- Débarquements mensuels sur la Côte-Nord
- Débarquements par sous-région
- Prix moyen au débarquement

ÎLES-DE-LA-MADELEINE

- Débarquements - Îles-de-la-Madeleine
- Débarquements par groupe de longueur - Îles-de-la-Madeleine
- Récépissés supplémentaires aux Îles-de-la-Madeleine
- Débarquements mensuels aux Îles-de-la-Madeleine
- Prix moyen au débarquement

Table des matières (suite)

ST-LAURENT

- Secteur St-Laurent

NORD QUÉBÉCOIS

- Secteur Nord Québécois

DÉBARQUEMENTS ET EFFECTIFS CÔTE ATLANTIQUE DÉBARQUEMENTS PAR RÉGION ADMINISTRATIVE DU MPO DONNÉES COMPARATIVES GOLFE ET HORS GOLFE

PRODUCTION ET MAIN-D'OEUVRE EN USINE

- Données relatives à la production des usines
- La production au Québec
- La production en Gaspésie
- La production sur la Côte-Nord
- La production aux Îles-de-la-Madeleine
- Données relatives à la main-d'oeuvre en usine

EXPORTATIONS ET IMPORTATIONS QUÉBÉCOISES DE PRODUITS MARINS

ANNEXES

BIBLIOGRAPHIE

Liste des tableaux

LES EFFECTIFS AU QUÉBEC

- 1 Nombre de détenteurs de permis de pêche commerciale en 1999 et 2000 par secteur (selon le port de débarquement), par groupe d'âge
- 1B Nombre de détenteurs de permis actifs en 1999 et 2000, par secteur et par catégorie de pêcheurs
- 2 Nombre de bateaux immatriculés en 1999 et 2000 par secteur et par groupe de longueur (selon le port de débarquement)
- 2A Nombre de bateaux de tous les secteurs du Québec par groupe de tonneaux et par longueur en 1999
Nombre de bateaux de tous les secteurs du Québec par groupe de tonneaux et par longueur en 2000
- 2B Nombre de bateaux actifs au Québec en 1999 et 2000 par secteur et par groupe de longueur (selon le port de débarquement)
- 2C Nombre de bateaux québécois actifs au Québec en 1999 et 2000 par secteur et par groupe de longueur (selon le port de débarquement)
- 3 Acheteurs ayant opéré au Québec en 1999 et 2000 par secteur

ACCESSIBILITÉ À LA RESSOURCE

- 4 Nombre de permis de pêche commerciale émis en 1999 et 2000 par secteur et pour certaines espèces (excluant les permis de chasse aux phoques)
- 4A Nombre de permis de chasse aux phoques émis en 1999 et 2000 par secteur
- 5 Nombre de permis de pêche commerciale émis au Québec en 1999 et 2000 pour les principales espèces (excluant les permis de chasse aux phoques)
- 6 Nombre de permis de pêche commerciale émis en Gaspésie en 1999 et 2000 pour les principales espèces (excluant les permis de chasse aux phoques)
- 7 Nombre de permis de pêche commerciale émis sur la Côte-Nord en 1999 et 2000 pour les principales espèces (excluant les permis de chasse aux phoques)

Liste des tableaux (suite)

- 8 Nombre de permis de pêche commerciale émis aux Îles-de-la-Madeleine en 1999 et 2000 pour les principales espèces (excluant les permis de chasse aux phoques)
- 9 Contingents de pêche s'appliquant au Québec - Année 1999 et Année 2000 (excluant les récépissés supplémentaires)
- 10A Débarquements hebdomadaires de crabe, par zone (excluant les récépissés supplémentaires) - Année 1999 et Année 2000
- 10B Débarquements hebdomadaires de crevettes, par banc - Année 1999 et Année 2000
- 10C Débarquements hebdomadaires de morue, par division, pour les principaux groupes d'engins mobiles (excluant les récépissés supplémentaires) - Année 1999 et Année 2000
- 10D Débarquements hebdomadaires de morue, par division, pour tous les engins fixes (excluant les récépissés supplémentaires) - Année 1999 et Année 2000
- 10E Débarquements hebdomadaires de homard, par zone – Année 1999 et Année 2000

DÉBARQUEMENTS AU QUÉBEC

- 11 Débarquements au Québec en 1999 et 2000
- 11A Débarquements au Québec des bateaux de moins de 35' en 1999 et 2000
- 11B Débarquements au Québec des bateaux de 35' à 44'11" en 1999 et 2000
- 11C Débarquements au Québec des bateaux de 45' à 64'11" en 1999 et 2000
- 11D Débarquements au Québec des bateaux de 65' et plus en 1999 et 2000
- 11E Récépissés supplémentaires au Québec en 1999 et 2000
- 12 Débarquements mensuels au Québec en 1999 et 2000 par espèce, total de tous les secteurs administratifs (Quantité)
- 12A Débarquements mensuels au Québec en 1999 et 2000 par espèce, total de tous les secteurs administratifs (Valeur)
- 13 Débarquements effectués au Québec en 1999 et 2000 selon le type d'engin de pêche utilisé (Quantité et valeur)

Liste des tableaux (suite)

- 14 Prix moyen au débarquement par espèce au Québec (excluant les récépissés supplémentaires) en 1999 et 2000
- 15 Québec - Les dix plus importants points de débarquements en 1999 et 2000
- 16 Débarquements au Québec des bateaux non québécois en 1999 et 2000
- 16A Valeur des débarquements au Québec des bateaux non québécois en 1999 et 2000
- 17 Débarquements hors Québec des bateaux québécois en 1999 et 2000 (Quantité)
- 17A Débarquements hors Québec des bateaux québécois en 1999 et 2000 (Valeur)

RÉPARTITION SECTORIELLE DES DÉBARQUEMENTS

- 18 Débarquements en Gaspésie en 1999 et 2000
- 18A Débarquements en Gaspésie des bateaux de moins de 35' en 1999 et 2000
- 18B Débarquements en Gaspésie des bateaux de 35' à 44'11" en 1999 et 2000
- 18C Débarquements en Gaspésie des bateaux de 45' à 64'11" en 1999 et 2000
- 18D Débarquements en Gaspésie des bateaux de 65' et plus en 1999 et 2000
- 18E Récépissés supplémentaires en Gaspésie en 1999 et 2000
- 18.1 Débarquements mensuels en Gaspésie, par espèce en 1999 et 2000 (Quantité)
- 18.1A Débarquements mensuels en Gaspésie, par espèce en 1999 et 2000 (Valeur)
- 19 Débarquements à Gaspé Nord en 1999 et 2000, du Bic à Rivière-La-Madeleine
- 20 Débarquements à Gaspé Est en 1999 et 2000, de Grande-Vallée à Cap Gaspé

Liste des tableaux (suite)

- 21 Débarquements à Gaspé Sud en 1999 et 2000, de Cap-aux-Os à Port Daniel
- 22 Débarquements à Baie-des-Chaleurs en 1999 et 2000, de Shigawake à Matapédia
- 23 Prix moyen au débarquement par espèce en Gaspésie (excluant les récépissés supplémentaires) en 1999 et 2000
- 24 Débarquements sur la Côte-Nord en 1999 et 2000
- 24A Débarquements sur la Côte-Nord des bateaux de moins de 35' en 1999 et 2000
- 24B Débarquements sur la Côte-Nord des bateaux de 35' à 44'11" en 1999 et 2000
- 24C Débarquements sur la Côte-Nord des bateaux de 45' à 64'11" en 1999 et 2000
- 24D Débarquements sur la Côte-Nord des bateaux de 65' et plus en 1999 et 2000
- 24E Récépissés supplémentaires sur la Côte-Nord en 1999 et 2000
- 24.1 Débarquements mensuels sur la Côte-Nord, par espèce en 1999 et 2000 (Quantité)
- 24.1A Débarquements mensuels sur la Côte-Nord, par espèce en 1999 et 2000 (Valeur)
- 25 Débarquements sur la Haute Côte-Nord en 1999 et 2000, de Tadoussac à Gallix
- 26 Débarquements sur la Moyenne Côte-Nord en 1999 et 2000, de Sept-Îles à Pointe Parent, y compris l'Île d'Anticosti
- 27 Débarquements sur la Basse Côte-Nord en 1999 et 2000, de Kégaska à Blanc-Sablon
- 28 Prix moyen au débarquement par espèce sur la Côte-Nord (excluant les récépissés supplémentaires) en 1999 et 2000
- 29 Débarquements aux Îles-de-la-Madeleine en 1999 et 2000
- 29A Débarquements aux Îles-de-la-Madeleine des bateaux de moins de 35' en 1999 et 2000

Liste des tableaux (suite)

- 29B Débarquements aux Îles-de-la-Madeleine des bateaux de 35' à 44'11" en 1999 et 2000
- 29C Débarquements aux Îles-de-la-Madeleine des bateaux de 45' à 64'11" en 1999 et 2000
- 29D Débarquements aux Îles-de-la-Madeleine des bateaux de 65' et plus en 1999 et 2000
- 29E Récépissés supplémentaires aux Îles-de-la-Madeleine en 1999 et 2000
- 29.1 Débarquements mensuels aux Îles-de-la-Madeleine, par espèce en 1999 et 2000 (Quantité)
- 29.1A Débarquements mensuels aux Îles-de-la-Madeleine, par espèce en 1999 et 2000 (Valeur)
- 30 Prix moyen au débarquement par espèce aux Îles-de-la-Madeleine (excluant les récépissés supplémentaires) en 1999 et 2000

DÉBARQUEMENTS ET EFFECTIFS CÔTE ATLANTIQUE

- 31 Débarquements au Nouveau-Brunswick en 1999 et 2000
- 32 Débarquements en Nouvelle-Ecosse en 1999 et 2000
- 33 Débarquements à Terre-Neuve en 1999 et 2000
- 34 Débarquements à l'Île-du-Prince-Edouard en 1999 et 2000
- 35 Débarquements sur la côte Atlantique en 1999 et 2000
- 36 Nombre de pêcheurs sur la côte Atlantique en 1999 et 2000, par province et par catégorie de pêcheurs
- 37 Nombre de pêcheurs sur la côte Atlantique en 1999 et 2000, par région administrative et par catégorie de pêcheurs
- 38 Nombre de bateaux sur la côte Atlantique en 1999 et 2000, par province et par groupe de longueur
- 39 Nombre de bateaux sur la côte Atlantique en 1999 et 2000, par région administrative et par groupe de longueur

Liste des tableaux (suite)

- 40 Nombre de permis de pêche commerciale émis en 1999 et 2000, sur la côte Atlantique, par province et pour certaines espèces
- 41 Nombre de permis de pêche commerciale émis en 1999 et 2000, sur la côte Atlantique, par région administrative et pour certaines espèces

DÉBARQUEMENTS PAR RÉGION ADMINISTRATIVE DU MINISTÈRE DES PÊCHES ET DES OCÉANS

- 42 Débarquements et valeurs, par région administrative en 1999 et 2000

DONNÉES COMPARATIVES GOLFE ET HORS GOLFE ST-LAURENT

- 43 Golfe et hors Golfe St-Laurent, débarquements et valeurs en 1999 et 2000

PRODUCTION ET MAIN-D'OEUVRE EN USINE

- 44 Production des usines pour le Québec en 1999 et 2000, selon les espèces et les types de produits
- 45 Production des usines pour la Gaspésie en 1999 et 2000, selon les espèces et les types de produits
- 46 Production des usines pour la Côte-Nord en 1999 et 2000, selon les espèces et les types de produits
- 47 Production des usines pour les Îles-de-la-Madeleine en 1999 et 2000, selon les espèces et les types de produits
- 48 Main-d'oeuvre en usine en 1999 et 2000

EXPORTATIONS QUÉBÉCOISES DE PRODUITS MARINS

- 49 Exportations québécoises de produits marins en 1999 et 2000
- 50 Importations québécoises de produits marins en 1999 et 2000

Liste des figures

Carte du territoire maritime

PROFIL ÉCONOMIQUE DES PRINCIPALES FLOTTES DE PÊCHE DU QUÉBEC

Profil économique des crevettiers, groupe A, 1999 et 2000

Profil économique des crevettiers, groupe B, 1999 et 2000

Profil économique des crabiers semi-hauturiers, zone 12, 1999 et 2000

Profil économique des crabiers, zone 12 A, 1999 et 2000

Profil économique des crabiers, zone 12 B, 1999 et 2000

Profil économique des crabiers, zone 12 C, 1999 et 2000

Profil économique des crabiers, zone 12 F, 1999 et 2000

Profil économique des crabiers, zone 13, 1999 et 2000

Profil économique des crabiers, zone 14, 1999 et 2000

Profil économique des crabiers, zone 15, 1999 et 2000

Profil économique des crabiers, zone 16, 1999 et 2000

Profil économique des crabiers, zone 17, 1999 et 2000

Profil économique des homardiens des Îles-de-la-Madeleine, 1999 et 2000

Profil économique des homardiens de la Gaspésie, 1999 et 2000

Liste des figures (suite)

Profil économique des homardiens de la Côte-Nord, 1999 et 2000

Profil économique des homardiens de l'Île d'Anticosti, 1999 et 2000

Profil économique des pétoncliers, zone 16E, 1999 et 2000

Profil économique des pétoncliers de la Côte-Nord, 1999 et 2000

Profil économique des pétoncliers, Gaspésie, 1999 et 2000

Profil économique des pétoncliers, Îles-de-la-Madeleine, 1999 et 2000

Profil économique des cordiers < 35', poissons de fond, 1999 et 2000

Profil économique des cordiers 35'-50', poissons de fond, 1999 et 2000

Profil économique des cordiers > 50', poissons de fond, 1999 et 2000

Profil économique des cordiers < 35', poissons pélagiques, 1999 et 2000

Profil économique des cordiers 35'-50', poissons pélagiques, 1999 et 2000

Profil économique des pêcheurs de crabe tourteau, 1999 et 2000

Profil économique des pêcheurs de buccin, 1999 et 2000

Méthodologie

Les données contenues dans cette publication proviennent du système statistique de la région du Québec du ministère des Pêches et des Océans du Canada. Ce système se compose de trois modules, tous utilisés pour la production du présent rapport: prises-efforts-contingents, personnes-bateaux-permis et enfin celui de la production et de la main-d'oeuvre des usines de transformation.

Les données relatives aux personnes, bateaux et permis proviennent de documents administratifs reliés à l'émission des permis de pêche. Le nombre de pêcheurs correspond au nombre de personnes enregistrées comme pêcheur commercial en 1999 et 2000. Le nombre de bateaux correspond au nombre d'embarcations de pêche immatriculées en 1999 et 2000. Le nombre de permis de pêche représente la somme des permis de pêche émis en 1999 et 2000, mais non nécessairement actifs.

Les données de débarquements de poissons, crustacés et mollusques proviennent des acheteurs commerciaux de produits marins. Ces derniers doivent nous transmettre une copie du formulaire fourni par le Ministère, afin d'enregistrer leurs achats de poissons auprès des pêcheurs. Ce type de transaction correspond généralement à un voyage de pêche. Notons qu'à sa onzième année d'opération, le programme d'allocations de ressources halieutiques par entreprise chapeaute les bateaux à engins mobiles de 45' à 64'11", de 65' à 100' et une partie des navires de moins de 45', pêchant le poisson de fond dans les zones 4RST et 3PN. De plus, ce programme s'applique à tous les crabiers et les crevettiers de même que plusieurs pétoncliers. Il existe donc pour ces flottes, un contrôle additionnel sur les données fournies à notre Service.

D'autre part, pour évaluer le poisson consommé par les pêcheurs commerciaux et leur famille, les ventes effectuées directement au public, le poisson utilisé comme appât ainsi que celui transformé par les pêcheurs, nous utilisons les données fournies par les agents des pêches du Ministère ainsi que des renseignements provenant des associations de pêcheurs. **Ces données appelées "Récépissés supplémentaires" figurent uniquement dans les tableaux où on retrouve une mention à cet effet.**

La cueillette des données, la codification et la saisie s'effectuent au niveau des secteurs maritimes, soit à Gaspé, Sept-Îles et Cap-aux-Meules. Les concepts et définitions utilisés suivent les normes édictées par le Comité de coordination statistique de la Côte Atlantique (COSTACA) et sont donc compatibles avec les systèmes des autres régions atlantiques (Golfe, Nouvelle Écosse et Terre-Neuve).

Vous pouvez donc vous référer aux documents qui ont été publiés par cet organisme afin d'en savoir plus sur les concepts et définitions (voir la bibliographie). Un certain nombre de ces documents sont disponibles au Service des statistiques du bureau régional de Québec.

En ce qui concerne plus spécifiquement les tableaux se rapportant aux débarquements, les chiffres ayant été arrondis, leur somme peut ne pas correspondre aux totaux indiqués.

Notons également que certaines données relatives aux débarquements de saumon, d'anguille, d'éperlan, de poulamon, de capelan et d'esturgeon nous proviennent du ministère de l'Agriculture, des Pêcheries et de l'Alimentation du Québec (MAPAQ).

Autre point important: jusqu'en 1992, les permis de chasse aux phoques étaient émis en secteurs maritimes et ceux-ci ne figuraient aucunement dans la publication des différents tableaux statistiques reliés aux permis de pêche. En 1993, la politique relative à l'émission de ces permis a été modifiée et cette dernière s'apparente davantage à celle déjà utilisée pour les autres permis. De ce fait, ces permis sont maintenant comptabilisés de la même façon que les autres permis existants. Afin de ne pas occasionner un biais dans l'analyse des tendances, nous avons jugé approprié de publier séparément les données relatives aux permis de chasse aux phoques. Le tableau statistique 4A présente le nombre de permis de chasse aux phoques selon des paramètres bien précis.

Nous tenons à signaler que le processus de cueillette des données à la source bénéficie de l'Entente fédérale-provinciale d'harmonisation sur les pêches maritimes au Québec; l'objectif principal de cette entente étant l'élimination des sources de duplication de l'effort auprès de l'industrie.

Le territoire maritime

Le territoire maritime québécois débute à la pointe est de l'Île d'Orléans et se divise en quatre secteurs.

Le secteur Saint-Laurent s'étend de l'Anse-à-Gilles à Cap-à-l'Orignal (rive sud) et de Cap Tourmente à Baie Sainte-Catherine (rive nord). Le secteur Côte-Nord est compris entre Tadoussac et Blanc-Sablon (y incluant l'Île d'Anticosti). Quant au secteur Gaspésie, son territoire débute au Bic et s'arrête à Matapédia. Finalement, les Îles-de-la-Madeleine forment le territoire géographique du secteur du même nom. Pour plus de détails, veuillez vous référer à la carte "Territoire maritime" en page ci-contre.

Sur une autre base, le territoire maritime de la région du Québec est subdivisé en vingt-huit (28) districts statistiques. Ces districts sont définis par des bornes représentées par des points géographiques et sont adoptés dans la plupart des systèmes statistiques. Grâce à cette standardisation, il est possible de comparer les données que recueille au Québec le ministère des Pêches et des Océans depuis 1984 avec celles publiées par le Bureau de la statistique du Québec pour les années précédentes.

On retrouve en annexe la liste des vingt-huit districts statistiques avec leurs délimitations géographiques respectives.

Carte des districts de pêche maritime du Québec

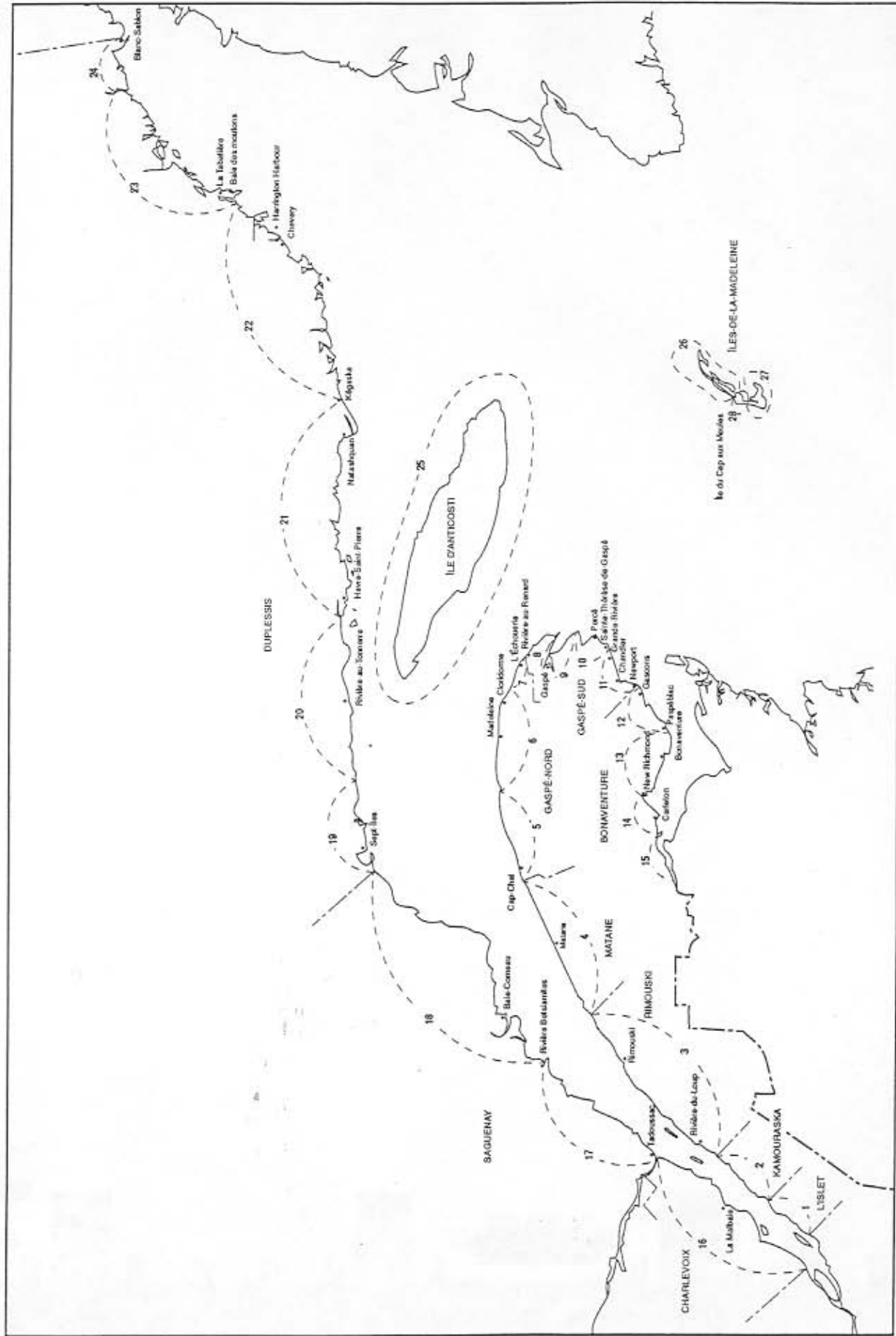

Source: Bureau de la statistique du Québec.

N.B.: La description des numéros de district mentionnés sur cette carte se retrouve à l'annexe 1.

Signes conventionnels

- o Inférieur à la moitié de la plus petite unité utilisée
- Nul ou zéro
- % Proportion d'une quantité par rapport à une autre évaluée sur la centaine
- Var. % Variation en pourcentage qui nous indique l'importance des mouvements, à la baisse ou à la hausse, entre deux années. Elle est calculée à partir de la formule suivante:

$$\text{Var. \%} = \frac{\begin{array}{|c|} \hline \text{donnée de l'année considérée} - \text{donnée de l'année antérieure} \\ \hline \end{array}}{\begin{array}{|c|} \hline \text{donnée de l'année antérieure} \\ \hline \end{array}} \times 100$$

N.B.: Toute variation présentée dans cette revue concerne uniquement la période couvrant les années 1999 et 2000.

- S/O Information non significative
- N-D Information non disponible
- tm Tonne métrique
- ... N'ayant pas lieu de figurer à cause de différentes unités
- ◇ Donnée non publiable puisqu'on comptabilise moins de trois acheteurs impliqués dans cette pêche (donnée protégée)

Définitions des termes utilisés dans cette publication

Acheteur	:	Désigne une personne ou une firme qui, sur une base commerciale, achète le poisson directement des pêcheurs.
Autres items	:	Cette catégorie inclut des produits marins tels que les oursins, le caviar de lompe, la gonade de pétoncle et les produits dérivés du phoque.
Bateau actif	:	Désigne un bateau pour lequel on comptabilise au moins un débarquement pour l'année référencée.
Contingent	:	Désigne pour une espèce et une zone de pêche, la limite de prise imposée à un segment de la flottille de pêche commerciale.
Côte Atlantique	:	Ce terme englobe les régions suivantes: Du Québec, du Golfe, Nouvelle Écosse et Terre-Neuve.
Débarquement	:	Désigne les quantités de poissons, mollusques et crustacés débarqués, à l'exclusion des rejets, exprimés en poids vif.
Détenteurs de permis actifs enregistrés	:	Désigne toute personne enregistrée auprès du ministère des Pêches et des Océans et qui manoeuvre des engins de pêche autorisés en vertu d'un permis de pêche commerciale. Cette définition ne couvre pas les aides-pêcheurs.
Détenteurs de permis non enregistrés :		Les détenteurs de permis actifs non enregistrés font référence uniquement aux compagnies, aux pêcheurs autochtones, aux successions et aux permis rachetés par le MPO.
Division	:	Se réfère aux divisions de l'OPANO (l'Organisation des Pêcheries de l'Atlantique Nord-Ouest).

Écart réel	:	Différence entre la donnée de l'année considérée et celle de l'année antérieure.
Engin	:	Désigne tout appareil utilisé pour capturer le poisson.
Entreprise active	:	Entreprise ayant effectuée au moins 1 débarquement au cours de la saison.
Entreprise spécialisée	:	Entreprise ayant enregistré au moins 25% de la valeur moyenne des débarquements de sa flotte de référence.
Facteur de conversion	:	Désigne un ratio utilisé pour convertir le poids d'un produit ou d'une forme au débarquement en poids vif équivalent.
Golfe du St-Laurent	:	Ce terme désigne les régions côtières du Golfe au Nouveau-Brunswick, en Nouvelle-Écosse, à l'ouest de Terre-Neuve et au sud du Labrador, de même que les provinces de l'Île-du-Prince-Édouard et du Québec.
Hors Golfe St-Laurent	:	Ce terme désigne les eaux de la baie de Fundy, du plateau continental Scotian et du banc Georges, soit la façade océanique de la Nouvelle-Écosse ainsi que la province de Terre-Neuve à l'exclusion de la Côte-Ouest et du sud du Labrador.
Hors noyau	:	Tout pêcheur qui ne satisfait pas aux critères d'admissibilité dans le noyau d'entreprises.
Jour de pêche	:	Jour au cours duquel un engin de pêche a été employé dans le but de capturer du poisson pour la vente.
Noyau	:	Pour devenir membre du noyau d'entreprises, une personne doit satisfaire aux critères suivants :
		Être le chef d'une entreprise de pêche active, c'est-à-dire, avoir pêché à plein temps les deux années précédentes (1994 et 1995), et avoir un bateau dans la pêche et

Détenir deux permis principaux, **OU** un permis principal et, pendant deux des années 1993, 1994 et 1995, avoir pêché 10 semaines et déclaré des débarquements d'au moins 5 000 dollars en vertu de ses propres permis pour les bateaux de moins de 35 pieds, et d'au moins 10 000 dollars en vertu de ses propres permis pour les bateaux de plus de 35 pieds, **OU** un permis principal et, pendant deux des années 1993, 1994 et 1995, avoir retiré de la pêche au moins 75% de ses revenus.

Les détenteurs de permis qui satisfont aux critères d'admissibilité de la Stratégie du poisson de fond de l'Atlantique (LSPA) ou du Programme d'adaptation et de redressement de la pêche de la morue du Nord (PARPMN) peuvent utiliser leurs années de qualification à ces programmes.

Par permis principal, on entend les permis de crevette, crabe, homard, poisson de fond (sauf ligne à main), pétoncle, hareng et, sur la Basse-Côte Nord, capelan.

- Pêcheur actif : Pêcheur et aide-pêcheur ayant effectué au moins un débarquement au cours de la saison.
- Permis de pêche commerciale : Désigne un document délivré par le ministère des Pêches et des Océans et autorisant une personne à opérer un bateau de pêche commerciale afin d'exploiter les espèces qui y figurent.
- Personne catégorisée "pêcheur commercial" (Sud du Golfe) : Dans la région du Golfe, un pêcheur commercial est un pêcheur enregistré qui ne participe pas dans les pêches exploitées par des bateaux d'une LHT de 15,2 m (50 pieds) et plus et ne satisfait pas aux exigences d'un pêcheur "Bonafide", à plein temps ou à temps partiel.
- Poids vif : Désigne le poids du poisson vivant, poids qu'on peut au besoin évaluer à partir de la forme au débarquement à l'aide d'un facteur de conversion normalisé.

Prix moyen	:	La valeur totale de tous les débarquements vendus divisée par le poids total tel que débarqué.
QIT	:	Quota individuel transférable
Récépissés supplémentaires	:	Ces données servent à colliger tous les débarquements qui n'ont pas été signalés sur les récépissés d'achat généraux. Ces informations proviennent d'estimations tirées de quatre sources différentes, soit: <ul style="list-style-type: none"> -poisson transformé par les pêcheurs; -ventes directes au public; -poisson utilisé comme boëtte par les pêcheurs; -autres débarquements (incluant la consommation personnelle des pêcheurs et de leur famille ainsi que de la pêche sportive).
Régions administratives:		Il s'agit de régions définies par le ministère des Pêches et des Océans. Au niveau de cette publication, on fait référence aux régions administratives de la côte Atlantique: <ul style="list-style-type: none"> -région du Québec: couvre la province de Québec; -région du Golfe: couvre les régions côtières du Golfe au Nouveau-Brunswick et en Nouvelle-Écosse ainsi que la province de l'Île-du-Prince-Édouard; -Nouvelle-Écosse : couvre les eaux de la Baie de Fundy, du plateau continental Scotian et du banc Georges, soit la façade océanique de la Nouvelle-Écosse; -région de Terre-Neuve: déterminée par le secteur géographique du même nom.
Usine certifiée	:	Signifie tout endroit où le poisson est traité en vue de l'exportation ou emmagasiné pour l'exportation.
Valeur	:	Les statistiques sur la valeur sont exprimées en terme de dollars courants canadiens.
Valeur au débarquement	:	Désigne la valeur en argent de la quantité débarquée enregistrée, c'est-à-dire la quantité débarquée multipliée par le prix par unité de mesure ou la valeur fournie par l'acheteur.

***PORTRAIT DU SECTEUR
QUÉBÉCOIS DE LA CAPTURE***

Portrait du secteur québécois de la capture

2000

Pour une deuxième année consécutive, la valeur des débarquements québécois est à la hausse, pour un total de 166 \$ millions en 2000. Entre 1999 et 2000, la valeur totale des débarquements a enregistré une hausse de 21 %, attribuable en grande partie à l'augmentation de 45 % de la valeur des captures de crabe des neiges entre 1999 et 2000. La valeur des débarquements de homard et de crevette a augmenté de 13 % et de 9 % respectivement. À l'inverse, la valeur des débarquements de poissons pélagiques et de poissons de fond a diminué de 24 % et de 19 % respectivement, ce qui s'est très peu répercuté sur le total de la valeur des débarquements. Quant au volume des débarquements, il n'a cessé d'augmenter depuis 1997, passant de 51 à 58 tm en 2000, soit une hausse de 14%. Cette hausse est attribuable à une augmentation de 27 % du volume des débarquements de crabe des neiges et de 15 % de crevette.

Évolution des débarquements de l'industrie de la pêche au Québec - 1986-2000

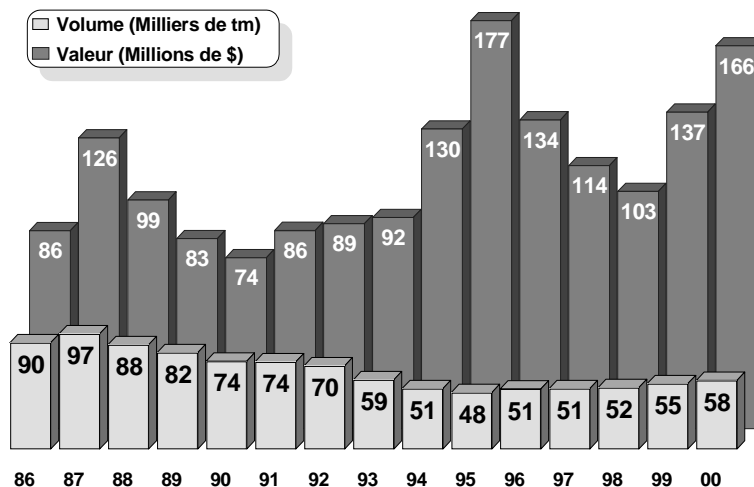

Source: Direction des politiques et de l'économie, MPO - Région du Québec

La ventilation de la valeur des débarquements selon l'espèce montre que le crabe des neiges demeure au premier rang avec une valeur de 78 \$ millions, soit 47 % du total. Le homard est la deuxième espèce en importance avec une valeur au débarquement d'environ 39 \$ millions. En troisième place, on retrouve la crevette avec des débarquements de l'ordre de 27 \$ millions.

Ensemble, ces trois crustacés représentent près de 87 % de la valeur des débarquements en 2000. Loin derrière, la valeur des débarquements de poisson de fond, de pétoncle et des poissons pélagiques est respectivement pour cette même année, de l'ordre de 11, 4 et 2 \$ millions.

Ventilation de la valeur des débarquements, selon l'espèce - 2000

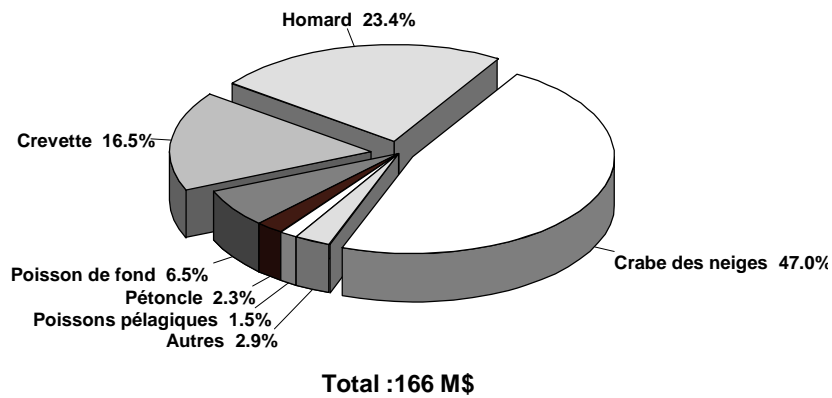

Source: Direction des politiques et de l'économie, MPO - Région du Québec

EFFECTIFS

TABLEAU 1

NOMBRE DE DÉTENTEURS DE PERMIS ACTIFS ENREGISTRÉS EN 1999 ET 2000

PAR SECTEUR (selon le port de débarquement), PAR GROUPE D'ÂGE

GROUPE D'ÂGE

SECTEUR	ANNÉE	Moins de 25	Var. en %	25 à 34	Var. en %	35 à 44	Var. en %	45 à 64	Var. en %	65 et plus	Var. en %	TOTAL	Var. en %
ST-LAURENT	1999	-	-	2	-50	4	25	11	9	8	25	25	12
	2000	-	-	1	-50	5	25	12	9	10	25	28	12
COTE-NORD	1999	2	50	53	-38	135	4	216	-12	22	5	428	-9
	2000	3	50	33	-38	140	4	191	-12	23	5	390	-9
GASPESIE	1999	6	-	48	-8	180	-9	240	6	26	-12	500	-2
	2000	6	-	44	-8	164	-9	255	6	23	-12	492	-2
ILES-DE-LA-MADELEINE	1999	5	-60	51	2	123	6	179	6	9	-	367	4
	2000	2	-60	52	2	130	6	190	6	9	-	383	4
AUTRES	1999	-	-	-	-	-	-	1	500	-	-	1	700
	2000	1	-	1	-	-	-	6	500	-	-	8	700
TOTAL	1999	13	-8	154	-15	442	-1	647	1	65	-	1 321	-2
	2000	12	-8	131	-15	439	-1	654	1	65	-	1 301	-2

TABLEAU 1B

NOMBRE DE DÉTENTEURS DE PERMIS ACTIFS EN 1999 ET 2000,
PAR SECTEUR ET PAR CATÉGORIE DE PÊCHEURS

Secteur	ANNÉE	Détenteurs de permis actifs enregistrés								Détenteurs de permis actifs non enregistrés								GRAND TOTAL	Var. en %
		Noyau	Var. en %	Hors-noyau	Var. en %	Sans objet	Var. en %	TOTAL	Var. en %	Noyau	Var. en %	Hors-noyau	Var. en %	Sans objet	Var. en %	TOTAL	Var. en %		
Gaspésie	1999	450		64		10		524		5		27		10		42		566	
	2000	440	-2	66	3	9	-10	515	-2	4	-20	12	-56	25	150	41	-2	556	-2
Côte-Nord	1999	283		134		11		428		7		28		-		35		463	
	2000	288	2	114	-15	-	-100	402	-6	3	-57	24	-14	-	-	27	-23	429	-7
Îles-de-la-Madeleine	1999	354		12		3		369		1		3		-		4		373	
	2000	376	6	8	-33	-	-100	384	4	2	100	8	167	1	-100	11	175	395	6
TOTAL	1999	1 087		210		24		1 321		13		58		10		81		1 402	
	2000	1 104	2	188	-10	9	-63	1 301	-2	9	-31	44	-24	26	160	79	-2	1 380	-2

(1) Dans ce tableau, les données du secteur St-Laurent sont réparties dans les secteurs Gaspésie et Côte-Nord.

(2) Se référer aux définitions des catégories de pêcheurs inscrites dans la section "signes conventionnels et définitions des termes utilisés."

TABLEAU 2

NOMBRE DE BATEAUX IMMATRICULÉS EN 1999 ET 2000

PAR SECTEUR ET PAR GROUPE DE LONGUEUR

(selon le port de débarquement)

GROUPE DE LONGUEUR

SECTEUR	ANNEE	Moins de 35'	Ecart reel	35' à 44'11"	Ecart reel	45' à 64'11"	Ecart reel	65' à 99'11"	Ecart reel	100' et plus	Ecart reel	TOTAL	Ecart reel
ST-LAURENT	1999	24		2		-		-		-		26	
	2000	23	-1	2		-		-		-		25	-1
COTE-NORD	1999	395		109		39		-		-		543	
	2000	357	-38	105	-4	45	6	-		-		507	-36
GASPÉSIE	1999	306		109		106		5		1		527	
	2000	309	3	119	10	113	7	8	3	-	-1	549	22
ILES-DE-LA-MADELEINE	1999	214		191		17		-		-		422	
	2000	195	-19	200	9	16	-1	-		-		411	-11
AUTRES	1999	5		3		8		3		2		21	
	2000	5	-	5	2	3	-5	-	-3	3	1	16	-5
TOTAL	1999	944		414		170		8		3		1 539	
	2000	889	-55	431	17	177	7	8	-	3	-	1 508	-31

TABLEAU 2A

NOMBRE DE BATEAUX DE TOUS LES SECTEURS DU QUÉBEC
PAR GROUPE DE TONNEAUX ET PAR LONGUEUR EN 1999

Groupes par tonneaux et par longueur de bateau	COTE - NORD				GASPESIE			BAIE-DES		ILES-DE-LA- MADELEINE	SAINT- LAURENT	AUTRES	TOTAL DU QUÉBEC
	HAUTE	MOYENNE	BASSE	TOTAL	NORD	EST	SUD	CHALEURS	TOTAL				
Moins de 10 tonneaux													
Moins de 20'	14	36	111	161	11	4	5	7	27	29	15	2	234
20' à 24' 11"	5	19	45	69	11	6	49	14	80	3	2	1	155
25' à 29' 11"	3	5	86	94	3	7	87	26	123	8	3	-	228
30' à 34' 11"	5	12	30	47	5	3	25	13	46	64	2	-	159
35' à 39' 11"	-	2	3	5	2	-	3	1	6	8	-	-	19
40' à 44' 11"	1	-	-	1	-	-	1	1	2	-	-	-	3
Total	28	74	275	377	32	20	170	62	284	112	22	3	798
10 à 24.9 tonneaux													
Moins de 25'	-	-	-	-	1	-	-	-	1	-	-	-	1
25' à 29' 11"	-	1	4	5	1	1	1	-	3	-	-	-	8
30' à 34' 11"	3	4	12	19	4	3	16	3	26	110	2	2	159
35' à 39' 11"	5	9	40	54	7	10	12	4	33	144	2	1	234
40' à 44' 11"	10	22	3	35	17	3	17	13	50	24	-	1	110
45' à 64' 11"	2	10	3	15	3	6	5	-	14	1	-	1	31
Total	20	46	62	128	33	23	51	20	127	279	4	5	543
25 à 49.9 tonneaux													
35' à 39' 11"	-	1	3	4	-	-	3	1	4	5	-	-	13
40' à 44' 11"	1	5	4	10	7	1	5	1	14	10	-	1	35
45' à 64' 11"	2	10	3	15	6	6	22	-	34	10	-	2	61
Total	3	16	10	29	13	7	30	2	52	25	-	3	109
50 à 99.9 tonneaux													
45' à 64' 11"	-	4	5	9	7	29	21	1	58	6	-	5	78
65' à 99' 11"	-	-	-	-	-	-	-	-	-	-	-	-	-
100' et plus	-	-	-	-	-	-	-	-	-	-	-	-	-
Total	-	4	5	9	7	29	21	1	58	6	-	5	78
100 à 149.9 tonneaux													
45' à 64' 11"	-	-	-	-	-	-	-	-	-	-	-	-	-
65' à 99' 11"	-	-	-	-	1	3	1	-	5	-	-	3	8
Total	-	-	-	-	1	3	1	-	5	-	-	3	8
150 tonneaux et plus													
65' à 99' 11"	-	-	-	-	-	-	-	-	-	-	-	-	-
100' et plus	-	-	-	-	1	-	-	-	1	-	-	2	3
Total	-	-	-	-	1	-	-	-	1	-	-	2	3
Tous les groupes	51	140	352	543	87	82	273	85	527	422	26	21	1 539

TABLEAU 2A

NOMBRE DE BATEAUX DE TOUS LES SECTEURS DU QUÉBEC

PAR GROUPE DE TONNEAUX ET PAR LONGUEUR EN 2000

Groupes par tonneaux et par longueur de bateau	COTE-NORD				GASPESIE				BAIE-DES-CHALEURS				ILES-DE-LA-MADELEINE	SAINT-LAURENT	AUTRES	TOTAL DU QUEBEC
	HAUTE	MOYENNE	BASSE	TOTAL	NORD	EST	SUD	TOTAL	NORD	EST	SUD	TOTAL				
Moins de 10 tonneaux																
Moins de 20'	15	31	101	147	11	4	3	7	25	30	15	-	217			
20' à 24' 11"	3	17	40	60	10	2	49	14	75	2	2	2	141			
25' à 29' 11"	2	7	68	77	3	5	80	28	116	6	1	3	203			
30' à 34' 11"	5	14	21	40	3	4	26	10	43	49	3	-	135			
35' à 39' 11"	-	1	1	2	-	-	2	1	3	9	-	-	10			
40' à 44' 11"	2	-	-	2	-	-	3	1	4	-	-	-	6			
Total	27	70	231	328	29	15	163	61	268	96	21	5	718			
10 à 24.9 tonneaux																
Moins de 25'	-	-	-	-	1	-	-	-	1	-	-	-	1			
25' à 29' 11"	-	1	3	4	1	-	2	-	3	-	-	-	7			
30' à 34' 11"	1	3	11	15	4	5	18	4	31	106	2	1	155			
35' à 39' 11"	6	12	33	51	8	9	14	4	35	149	1	2	238			
40' à 44' 11"	8	20	9	33	17	2	19	12	50	23	-	1	107			
45' à 64' 11"	3	8	3	14	4	6	7	-	17	1	-	-	32			
Total	18	44	55	117	35	22	60	20	137	279	3	4	540			
25 à 49.9 tonneaux																
35' à 39' 11"	-	1	3	4	-	-	3	2	5	5	-	-	14			
40' à 44' 11"	1	4	4	9	7	1	4	2	14	11	-	2	36			
45' à 64' 11"	2	10	3	15	6	7	21	3	37	8	-	-	60			
Total	3	15	10	28	13	8	28	7	56	24	-	2	110			
50 à 99.9 tonneaux																
45' à 64' 11"	1	2	9	12	8	27	21	2	58	7	-	-	77			
65' à 99' 11"	-	-	-	-	-	1	-	-	1	-	-	2	3			
100' et plus	-	-	-	-	-	-	-	-	-	-	-	-	-			
Total	1	2	9	12	8	28	21	2	59	7	-	2	80			
100 à 149.9 tonneaux																
45' à 64' 11"	-	-	-	-	-	1	-	-	1	-	-	-	1			
65' à 99' 11"	-	-	-	-	3	3	1	-	7	-	-	-	7			
Total	-	-	-	-	3	4	1	-	8	-	-	-	8			
150 tonneaux et plus																
65' à 99' 11"	-	-	-	-	-	-	-	-	-	-	-	-	-			
100' et plus	-	-	-	-	-	-	-	-	-	-	-	3	3			
Total	-	-	-	-	-	-	-	-	-	-	-	3	3			
Inconnus	-	6	16	22	4	2	10	5	21	5	1	-	49			
Total	-	6	16	22	4	2	10	5	21	5	1	-	49			
Tous les groupes	49	137	321	507	92	79	283	95	549	411	25	16	1 508			

TABLEAU 2B
NOMBRE DE BATEAUX ACTIFS AU QUÉBEC EN 1999 ET 2000
PAR SECTEUR ET PAR GROUPE DE LONGUEUR
(selon le port de débarquement)

GROUPE DE LONGUEUR

SECTEUR	ANNÉE	Moins de 35'	Écart réel	35' à 44'11"	Écart réel	45' à 64'11"	Écart réel	65' à 99'11"	Écart réel	100' et plus	Écart réel	TOTAL	Écart réel
ST-LAURENT	1999	3		2		-		-		-		5	
	2000	4	1	1	-1	-	-	-	-	-	-	5	-
CÔTE-NORD	1999	230		111		63		2		-		406	
	2000	192	-38	110	-1	66	3	-	-2	-	-	368	-38
GASPÉSIE	1999	251		127		125		19		-		522	
	2000	253	2	140	13	134	9	18	-1	-	-	545	23
ÎLES-DE-LA-MADELEINE	1999	197		200		18		1		-		416	
	2000	167	-30	202	2	27	9	4	3	-	-	400	-16
AUTRES	1999	1		1		-		-		-		2	
	2000	-	-1	-	-1	-	-	-	-	-	-	-	-2
TOTAL (1)	1999	676		428		196		21		-		1 321	
	2000	607	-69	443	15	213	17	22	1	-	-	1 285	-36

(1) Il est à noter qu'un bateau peut être actif dans plus d'un secteur maritime mais qu'il est comptabilisé une seule fois au niveau du total québécois. Le terme "bateau actif" désigne tout bateau ayant effectué au moins un débarquement dans un secteur ou une région en particulier.

TABLEAU 2C

NOMBRE DE BATEAUX QUÉBÉCOIS ACTIFS AU QUÉBEC EN 1999 ET 2000

PAR SECTEUR ET PAR GROUPE DE LONGUEUR

(selon le port de débarquement)

GROUPE DE LONGUEUR

SECTEUR	ANNÉE	Moins de 35'	Écart réel	35' à 44'11"	Écart réel	45' à 64'11"	Écart réel	65' à 99'11"	Écart réel	100' et plus	Écart réel	TOTAL	Écart réel
ST-LAURENT	1999	3		2		-		-		-		5	
	2000	4	1	1	-1	-	-	-	-	-	-	5	-
CÔTE-NORD	1999	182		107		44		-		-		333	
	2000	160	-22	105	-2	50	6	-	-	-	-	315	-18
GASPÉSIE	1999	251		111		118		9		-		489	
	2000	252	1	112	1	116	-2	8	-1	-	-	488	-1
ÎLES-DE-LA-MADELEINE	1999	197		191		15		-		-		403	
	2000	167	-30	197	6	17	2	-	-	-	-	381	-22
AUTRES	1999	1		1		-		-		-		2	
	2000	-	-1	-	-1	-	-	-	-	-	-	-	-2
TOTAL (1)	1999	628		399		168		9		-		1 204	
	2000	574	-54	405	6	170	2	8	-1	-	-	1 157	-47

(1) Il est à noter qu'un bateau peut être actif dans plus d'un secteur maritime mais qu'il est comptabilisé une seule fois au niveau du total québécois. Le terme "bateau actif" désigne tout bateau ayant effectué au moins un débarquement dans un secteur ou une région en particulier.

TABLEAU 3

**ACHETEURS AYANT OPÉRÉ AU QUÉBEC
EN 1999 ET 2000 PAR SECTEUR**

SECTEUR	ANNÉE	Nombre (1)	Écart réel	Quantité débarquée (tonnes métriques)	Variation en %	Quantité débarquée en % du total
ST-LAURENT	1999	6		65		°
	2000	4	-2	21	-68	°
CÔTE-NORD	1999	22		11 673		21
	2000	19	-3	14 622	25	25
GASPÉSIE	1999	62		30 112		55
	2000	63	1	31 809	6	55
ÎLES-DE-LA-MADELEINE	1999	19		13 364		24
	2000	17	-2	11 705	-12	20
AUTRES	1999	8		19		-
	2000	7	-1	-	-100	-
TOTAL	1999	117		55 233		100
	2000	110	-7	58 156	5	100

(1) Il est à noter que les acheteurs sont classés selon leur lieu physique

***ACCESSIBILITÉ À
LA RESSOURCE***

Accessibilité à la ressource

Afin d'atteindre son objectif de conservation et de préservation des différentes ressources halieutiques, le ministère des Pêches et des Océans applique chaque année certaines mesures de contrôle. Ainsi, l'émission des permis et la présence de contingents répondent à cette nécessité.

Le rôle des contingents consiste à déterminer les quantités allouées à chacune des pêcheries, tandis que les permis offrent l'avantage de contrôler de façon efficace l'accès aux différentes ressources.

Les permis relatifs aux espèces anadromes et catadromes sont accordés par le gouvernement du Québec, tandis que le gouvernement fédéral se réserve l'émission des permis pour toutes les autres espèces.

TABLEAU 4

NOMBRE DE PERMIS DE PÊCHE COMMERCIALE ÉMIS EN 1999 ET 2000

PAR SECTEUR ET POUR CERTAINES ESPÈCES

(Excluant les permis de chasse aux phoques)

ESPÈCES

SECTEUR	ANNÉE	Poissons de fond	Écart réel	Hareng	Écart réel	Crevettes	Écart réel	Crabe des neiges	Écart réel	Homard	Écart réel	Crabe commun	Écart réel	Appâts	Écart réel	Autres	Écart réel	TOTAL	Écart réel
GASPÉSIE	1999	415	-26	472	-26	58	3	79	19	226	-6	41	-3	433	-15	475	-15	2 199	-69
	2000	389		446		61		98		220		38		418		460		2130	
CÔTE-NORD	1999	383	-8	338	-17	16	7	159	1	92	-2	4	4	323	-10	442	-16	1 757	-41
	2000	375		321		23		160		90		8		313		426		1716	
ÎLES-DE-LA-MADELEINE	1999	221	-6	347	-	-	-	18	-	329	-1	14	-1	351	-1	471	-3	1 751	-12
	2000	215		347		-		18		328		13		350		468		1739	
TOTAL	1999	1 019	-40	1 157	-43	74	10	256	20	647	-9	59	-	1 107	-26	1 388	-34	5 707	-122
	2000	979		1 114		84		276		638		59		1 081		1 354		5 585	

TABLEAU 4A

NOMBRE DE PERMIS DE CHASSE AUX PHOQUES

ÉMIS EN 1999 ET 2000, PAR SECTEUR

SECTEUR	ANNÉE	Nombre	Écart réel
GASPÉSIE	1999	53	-2
	2000	51	
CÔTE-NORD	1999	606	-6
	2000	600	
ILES-DE-LA-MADELEINE	1999	836	-56
	2000	780	
TOTAL	1999	1 495	-64
	2000	1 431	

TABLEAU 5

NOMBRE DE PERMIS DE PÊCHE COMMERCIALE ÉMIS AU QUÉBEC

EN 1999 POUR LES PRINCIPALES ESPÈCES

GROUPE DE LONGUEUR

ESPÈCE / TYPE D'ENGIN	Moins de 35'	35' à 44'11"	45' à 64'11"	65' à 99'11"	100' et plus	TOTAL
POISSONS DE FOND						
Senne de plage	2	-	-	-	-	2
Trappe	103	2	3	-	-	108
Ligne à main	49	9	-	-	-	58
Engins fixes (filets maillants et palangre)	482	187	61	-	-	730
Engins mobiles (chaluts)	3	30	71	12	5	121
Total	639	228	135	12	5	1 019
POISSONS PELAGIQUES						
Hareng						
Senne de plage	2	-	-	-	-	2
Trappe	23	7	-	-	-	30
Filets maillants	663	370	73	-	-	1 106
Fascine	3	-	-	-	-	3
Senne bourse	4	7	5	-	-	16
Senne bourse (permis exploratoires)	-	-	-	-	-	-
Total	695	384	78	-	-	1 157
Maquereau						
Trappe	6	2	-	-	-	8
Filets maillants	434	269	31	-	-	734
Senne bourse	5	6	3	-	-	14
Senne bourse (permis exploratoires)	1	7	1	-	-	9
Ligne à main	20	14	-	-	-	34
Total	466	298	35	-	-	799
Capelan						
Senne de plage	25	2	-	-	-	27
Trappe	40	9	3	-	-	52
Filets maillants	2	-	-	-	-	2
Fascine	-	-	-	-	-	-
Senne bourse	3	3	2	-	-	8
Senne bourse (permis exploratoires)	-	2	-	-	-	2
Total	70	16	5	-	-	91
Thon rouge						
Ligne traînante	10	30	13	-	-	53
Poissons pour appât						
Senne de plage	1	-	-	-	-	1
Filets maillants	632	371	103	-	-	1 106
Total	633	371	103	-	-	1 107
Autres poissons non-spécifiés						
Trappe	5	1	-	-	-	6
Fascine	12	-	-	-	-	12
Total	17	1	-	-	-	18

TABLEAU 5

NOMBRE DE PERMIS DE PÊCHE COMMERCIALE ÉMIS AU QUÉBEC

EN 1999 POUR LES PRINCIPALES ESPÈCES

(Excluant les permis de chasse aux phoques)

GROUPE DE LONGUEUR

ESPÈCE / TYPE D'ENGIN	Moins de 35'	35' à 44'11"	45' à 64'11"	65' à 99'11"	100' et plus	TOTAL
MOLLUSQUES ET CRUSTACÉS						
Pétoncles						
Drague	15	44	22	-	-	81
Drague manuelle	-	-	-	-	-	-
Total	15	44	22	-	-	81
Pétoncle d'Islande						
Drague (permis exploratoires)	2	2	2	-	-	6
Buccins						
Casiers	153	97	25	-	-	275
Homard						
Casiers	427	214	5	-	-	646
Casiers (permis exploratoires)	-	1	-	-	-	1
Total	427	215	5	-	-	647
Crevettes						
Chalut	-	3	58	9	4	74
Crabe des neiges						
Zone côtière casiers	35	108	32	-	-	175
Zone semi-hauturière casiers	-	-	47	-	-	47
Casiers (permis exploratoires)	7	14	13	-	-	34
Total	42	122	92	-	-	256
Crabe commun						
Casiers	47	10	2	-	-	59
Palourdes						
Drague	-	1	1	-	-	2
Drague (permis exploratoires)	1	-	-	-	-	1
Total	1	1	1	-	-	3
Mactre Stimpson						
Drague	-	1	1	-	-	2
Drague (permis exploratoires)	2	6	-	-	-	8
Total	2	7	1	-	-	10
Mye						
Drague	2	-	-	-	-	2
Oursin						
Engin non spécifié (permis exploratoires)	30	12	1	-	-	43
Requin						
Palangre à requin (permis exploratoires)	1	1	-	-	-	2
Calmar						
Engin fixe	-	5	-	-	-	5
TOTAL	3 252	1 847	578	21	9	5 707

TABLEAU 5

**NOMBRE DE PERMIS DE PÊCHE COMMERCIALE ÉMIS AU QUÉBEC
EN 2000 POUR LES PRINCIPALES ESPÈCES
(Excluant les permis de chasse aux phoques)**

GROUPE DE LONGUEUR

ESPECE / TYPE D'ENGIN	Moins de 35'	35' à 44'11"	45' à 64'11"	65' à 99'11"	100' et plus	Sans bateau	TOTAL
POISSONS DE FOND							
Senne de plage	2	-	-	-	-	-	2
Trappe	100	2	3	-	-	-	105
Ligne à main	49	8	1	-	-	-	58
Engins fixes (filets maillants et palangre)	443	203	58	-	-	-	704
Engins mobiles (chaluts)	3	29	71	6	1	-	110
Total	597	242	133	6	1	-	979
POISSONS PELAGIQUES							
Hareng							
Senne de plage	2	-	-	-	-	-	2
Trappe	21	7	-	-	-	-	28
Filets maillants	624	368	73	-	-	-	1 065
Fascine	3	-	-	-	-	-	3
Senne bourse	4	7	5	-	-	-	16
Senne bourse (permis exploratoires)	-	-	-	-	-	-	-
Total	654	382	78	-	-	-	1 114
Maquereau							
Trappe	6	2	-	-	-	-	8
Filets maillants	412	277	30	-	-	1	720
Senne bourse	5	6	3	-	-	-	14
Senne bourse (permis exploratoires)	1	7	1	-	-	-	9
Ligne à main	18	16	-	-	-	-	34
Total	442	308	34	-	-	1	785
Capelan							
Senne de plage	22	2	-	-	-	-	24
Trappe	35	9	3	-	-	-	47
Fascine	2	-	-	-	-	-	2
Filets maillants	-	-	-	-	-	-	-
Senne bourse	3	3	2	-	-	-	8
Senne bourse (permis exploratoires)	-	2	-	-	-	-	2
Total	62	16	5	-	-	-	83
Thon rouge							
Ligne traînante	5	33	15	-	-	-	53
Poissons pour appât							
Senne de plage	1	-	-	-	-	-	1
Filets maillants	603	373	102	-	-	2	1 080
Total	604	373	102	-	-	2	1 081
Autres poissons non-spécifiés							
Trappe	5	1	-	-	-	-	6
Fascine	12	-	-	-	-	-	12
Total	17	1	-	-	-	-	18

TABLEAU 5

NOMBRE DE PERMIS DE PÊCHE COMMERCIALE ÉMIS AU QUÉBEC

EN 2000 POUR LES PRINCIPALES ESPÈCES

(Excluant les permis de chasse aux phoques)

GROUPE DE LONGUEUR

ESPECE / TYPE D'ENGIN	Moins de 35'	35' à 44'11"	45' à 64'11"	65' à 99'11"	100' et plus	Sans bateau	TOTAL
MOLLUSQUES ET CRUSTACÉS							
Pétoncles							
Drague	13	40	27	-	-	-	80
Drague manuelle	-	-	-	-	-	-	-
Total	13	40	27	-	-	-	80
Pétoncles d'Islande							
Drague (permis exploratoires)	2	4	1	-	-	-	7
Buccins							
Casiers	145	94	28	-	-	-	267
Homard							
Casiers	414	219	5	-	-	-	638
Casiers (permis exploratoires)	-	-	-	-	-	-	-
Total	414	219	5	-	-	-	638
Crevettes							
Chalut	-	3	62	6	4	9	84
Crabe des neiges							
Zone côtière casiers	33	127	34	-	-	1	195
Zone semi-hauturière casiers	-	-	47	-	-	-	47
Casiers (permis exploratoires)	5	15	14	-	-	-	34
Total	38	142	95	-	-	1	276
Crabe commun							
Casiers	46	11	2	-	-	-	59
Palourdes							
Drague	-	1	1	-	-	-	2
Drague (permis exploratoires)	1	-	-	-	-	-	1
Total	1	1	1	-	-	-	3
Mactre Stimpson							
Drague	-	1	1	-	-	-	2
Drague (permis exploratoires)	3	6	-	-	-	-	9
Total	3	7	1	-	-	-	11
Mye							
Drague	2	-	-	-	-	-	2
Oursin							
Engin non spécifié (permis exploratoires)	26	12	1	-	-	-	39
Requin							
Palangre à requin (permis exploratoires)	-	1	-	-	-	-	1
Calmar							
Engin fixe	-	5	-	-	-	-	5
TOTAL	3 071	1 894	590	12	5	13	5 585

TABLEAU 6

NOMBRE DE PERMIS DE PÊCHE COMMERCIALE ÉMIS EN GASPÉSIE

EN 1999 POUR LES PRINCIPALES ESPÈCES

(Excluant les permis de chasse aux phoques)

GROUPE DE LONGUEUR

ESPÈCE / TYPE D'ENGIN	Moins de 35'	35' à 44'11"	45' à 64'11"	65 à 99'11"	100' et plus	TOTAL
POISSONS DE FOND						
Senne de plage	-	-	-	-	-	-
Trappe	-	-	-	-	-	-
Ligne à main	16	2	-	-	-	18
Engins fixes (filets maillants et palangre)	196	83	40	-	-	319
Engins mobiles (chaluts)	1	9	56	11	1	78
Total	213	94	96	11	1	415
POISSONS PELAGIQUES						
Hareng						
Senne de plage	2	-	-	-	-	2
Trappe	1	1	-	-	-	2
Filets maillants	298	124	40	-	-	462
Fascine	1	-	-	-	-	1
Senne bourse	-	4	1	-	-	5
Senne bourse (permis exploratoires)	-	-	-	-	-	-
Total	302	129	41	-	-	472
Maquereau						
Trappe	-	-	-	-	-	-
Filets maillants	224	75	16	-	-	315
Senne bourse	-	-	-	-	-	-
Senne bourse (permis exploratoires)	-	4	1	-	-	5
Ligne à main	-	-	-	-	-	-
Total	224	79	17	-	-	320
Capelan						
Senne de plage	2	-	-	-	-	2
Trappe	-	-	-	-	-	-
Filets maillants	-	-	-	-	-	-
Senne bourse	-	-	-	-	-	-
Senne bourse (permis exploratoires)	-	2	-	-	-	2
Total	2	2	-	-	-	4
Thon rouge						
Ligne trainante	4	5	5	-	-	14
Poissons pour appât						
Senne de plage	-	-	-	-	-	-
Filets maillants	264	102	67	-	-	433
Total	264	102	67	-	-	433
Autres poissons non-spécifiés						
Trappe	5	1	-	-	-	6
Fascine	12	-	-	-	-	12
Total	17	1	-	-	-	18

TABLEAU 6

NOMBRE DE PERMIS DE PÊCHE COMMERCIALE ÉMIS EN GASPÉSIE

EN 1999 POUR LES PRINCIPALES ESPÈCES

(Excluant les permis de chasse aux phoques)

GROUPE DE LONGUEUR

ESPÈCE / TYPE D'ENGIN	Moins de 35'	35' à 44'11"	45' à 64'11"	65 à 99'11"	100' et plus	TOTAL
MOLLUSQUES ET CRUSTACES						
Pétoncles						
Drague	-	8	2	-	-	10
Drague manuelle	-	-	-	-	-	-
Total	-	8	2	-	-	10
Buccins						
Casiers	51	36	11	-	-	98
Homard						
Casiers	198	27	1	-	-	226
Casiers (permis exploratoires)	-	-	-	-	-	-
Total	198	27	1	-	-	226
Crevettes						
Chalut	-	2	43	9	4	58
Crabe des neiges						
Zone côtière casiers	2	16	4	-	-	22
Zone semi-hauturière casiers	-	-	40	-	-	40
Casiers (permis exploratoires)	4	5	8	-	-	17
Total	6	21	52	-	-	79
Crabe commun						
Casiers	34	6	1	-	-	41
Palourdes						
Drague	-	-	-	-	-	-
Drague (permis exploratoires)	-	-	-	-	-	-
Total	-	-	-	-	-	-
Mactre Stimpson						
Drague	-	-	-	-	-	-
Drague (permis exploratoires)	-	-	-	-	-	-
Total	-	-	-	-	-	-
Mye						
Drague	-	-	-	-	-	-
Oursin						
Engin non spécifié (permis exploratoires)	6	3	1	-	-	10
Requin						
Palangre à requin (permis exploratoires)	-	1	-	-	-	1
TOTAL	1 321	516	337	20	5	2 199

TABLEAU 6

NOMBRE DE PERMIS DE PÊCHE COMMERCIALE ÉMIS EN GASPÉSIE

EN 2000 POUR LES PRINCIPALES ESPÈCES

(Excluant les permis de chasse aux phoques)

GROUPE DE LONGUEUR

ESPECE / TYPE D'ENGIN	Moins de 35'	35' à 44'11"	45' à 64'11"	65 à 99'11"	100' et plus	Sans bateau	TOTAL
POISSONS DE FOND							
Senne de plage	-	-	-	-	-	-	-
Trappe	-	-	-	-	-	-	-
Ligne à main	15	1	1	-	-	-	17
Engins fixes (filets maillants et palangre)	178	84	36	-	-	-	298
Engins mobiles (chaluts)	-	10	57	6	1	-	74
Total	193	95	94	6	1	-	389
POISSONS PELAGIQUES							
Hareng							
Senne de plage	2	-	-	-	-	-	2
Trappe	1	1	-	-	-	-	2
Filets maillants	281	117	38	-	-	-	436
Fascine	1	-	-	-	-	-	1
Senne bourse	-	4	1	-	-	-	5
Senne bourse (permis exploratoires)	-	-	-	-	-	-	-
Total	285	122	39	-	-	-	446
Maquereau							
Trappe	-	-	-	-	-	-	-
Filets maillants	213	75	14	-	-	1	303
Senne bourse	-	-	-	-	-	-	-
Senne bourse (permis exploratoires)	-	4	1	-	-	-	5
Ligne à main	-	-	-	-	-	-	-
Total	213	79	15	-	-	1	308
Capelan							
Senne de plage	2	-	-	-	-	-	2
Trappe	-	-	-	-	-	-	-
Filets maillants	-	-	-	-	-	-	-
Senne bourse	-	-	-	-	-	-	-
Senne bourse (permis exploratoires)	-	2	-	-	-	-	2
Total	2	2	-	-	-	-	4
Thon rouge							
Ligne trainante	3	5	7	-	-	-	15
Poissons pour appât							
Senne de plage	-	-	-	-	-	-	-
Filets maillants	253	98	65	-	-	2	418
Total	253	98	65	-	-	2	418
Autres poissons non-spécifiés							
Trappe	5	1	-	-	-	-	6
Fascine	12	-	-	-	-	-	12
Total	17	1	-	-	-	-	18

TABLEAU 6

NOMBRE DE PERMIS DE PÊCHE COMMERCIALE ÉMIS EN GASPÉSIE

EN 2000 POUR LES PRINCIPALES ESPÈCES

(Excluant les permis de chasse aux phoques)

GROUPE DE LONGUEUR

ESPECE / TYPE D'ENGIN	Moins de 35'	35' à 44'11"	45' à 64'11"	65 à 99'11"	100' et plus	Sans bateau	TOTAL
MOLLUSQUES ET CRUSTACÉS							
Pétoncles							
Drague	-	8	2	-	-	-	10
Drague manuelle	-	-	-	-	-	-	-
Total	-	8	2	-	-	-	10
Buccins							
Casiers	46	38	11	-	-	-	95
Homard							
Casiers	194	25	1	-	-	-	220
Casiers (permis exploratoires)	-	-	-	-	-	-	-
Total	194	25	1	-	-	-	220
Crevettes							
Chalut	-	3	48	6	4	-	61
Crabe des neiges							
Zone côtière casiers	5	31	3	-	-	1	40
Zone semi-hauturière casiers	-	-	40	-	-	-	40
Casiers (permis exploratoires)	4	6	8	-	-	-	18
Total	9	37	51	-	-	1	98
Crabe commun							
Casiers	32	5	1	-	-	-	38
Palourdes							
Drague	-	-	-	-	-	-	-
Drague (permis exploratoires)	-	-	-	-	-	-	-
Total	-	-	-	-	-	-	-
Mactre Stimpson							
Drague	-	-	-	-	-	-	-
Drague (permis exploratoires)	-	-	-	-	-	-	-
Total	-	-	-	-	-	-	-
Mye							
Drague	-	-	-	-	-	-	-
Oursin							
Engin non spécifié (permis exploratoires)	5	3	1	-	-	-	9
Requin							
Palangre à requin (permis exploratoires)	-	1	-	-	-	-	1
TOTAL	1 252	522	335	12	5	4	2 130

TABLEAU 7

NOMBRE DE PERMIS DE PÊCHE COMMERCIALE ÉMIS SUR LA CÔTE-NORD

EN 1999 POUR LES PRINCIPALES ESPÈCES

(Excluant les permis de chasse aux phoques)

GROUPE DE LONGUEUR

ESPÈCE / TYPE D'ENGIN	Moins de 35'	35' à 44'11"	45' à 64'11"	65' à 99'11"	100' et plus	TOTAL
MOLLUSQUES ET CRUSTACES						
Pétoncles						
Drague	15	18	15	-	-	48
Drague manuelle	-	-	-	-	-	-
Total	15	18	15	-	-	48
Pétoncles d'Islande						
Drague (permis exploratoires)	2	2	2	-	-	6
Buccins						
Casiers	97	54	14	-	-	165
Homard						
Casiers	78	12	1	-	-	91
Casiers (permis exploratoires)	-	1	-	-	-	1
Total	78	13	1	-	-	92
Crevettes						
Chalut	-	1	15	-	-	16
Crabe des neiges						
Zone côtière casiers	33	92	28	-	-	153
Zone semi-hauturière casiers	-	-	-	-	-	-
Casiers (permis exploratoires)	2	2	2	-	-	6
Total	35	94	30	-	-	159
Crabe commun						
Casiers	3	-	1	-	-	4
Palourdes						
Drague	-	-	-	-	-	-
Drague (permis exploratoires)	-	-	-	-	-	-
Total	-	-	-	-	-	-
Mactre Stimpson						
Drague	-	-	-	-	-	-
Drague (permis exploratoires)	2	4	-	-	-	6
Total	2	4	-	-	-	6
Mye						
Drague	2	-	-	-	-	2
Oursin						
Engin non spécifié (permis exploratoires)	23	5	-	-	-	28
TOTAL	1 101	481	175	-	-	1 757

TABLEAU 7

NOMBRE DE PERMIS DE PÊCHE COMMERCIALE ÉMIS SUR LA CÔTE-NORD

EN 2000 POUR LES PRINCIPALES ESPÈCES

(Excluant les permis de chasse aux phoques)

GROUPE DE LONGUEUR

ESPECE / TYPE D'ENGIN	Moins de 35'	35' à 44'11"	45' à 64'11"	65' à 99'11"	100' et plus	Sans bateau	TOTAL
MOLLUSQUES ET CRUSTACÉS							
Pétoncles							
Drague	13	15	19	-	-	-	47
Drague manuelle	-	-	-	-	-	-	-
Total	13	15	19	-	-	-	47
Pétoncles d'Islande							
Drague (permis exploratoires)	2	4	1	-	-	-	7
Buccins							
Casiers	94	49	17	-	-	-	160
Homard							
Casiers	76	13	1	-	-	-	90
Casiers (permis exploratoires)	-	-	-	-	-	-	-
Total	76	13	1	-	-	-	90
Crevettes							
Chalut	-	-	14	-	-	9	23
Crabe des neiges							
Zone côtière casiers	28	96	31	-	-	-	155
Zone semi-hauturière casiers	-	-	-	-	-	-	-
Casiers (permis exploratoires)	-	2	3	-	-	-	5
Total	28	98	34	-	-	-	160
Crabe commun							
Casiers	5	2	1	-	-	-	8
Palourdes							
Drague	-	-	-	-	-	-	-
Drague (permis exploratoires)	-	-	-	-	-	-	-
Total	-	-	-	-	-	-	-
Mactre Stimpson							
Drague	-	-	-	-	-	-	-
Drague (permis exploratoires)	3	4	-	-	-	-	7
Total	3	4	-	-	-	-	7
Mye							
Drague	2	-	-	-	-	-	2
Oursin							
Engin non spécifié (permis exploratoires)	21	5	-	-	-	-	26
TOTAL	1 040	475	192	-	-	9	1 716

TABLEAU 8

NOMBRE DE PERMIS DE PÊCHE COMMERCIALE ÉMIS AUX ÎLES-DE-LA-MADELEINE

EN 1999 POUR LES PRINCIPALES ESPÈCES

(Excluant les permis de chasse aux phoques)

GROUPE DE LONGUEUR

ESPÈCE / TYPE D'ENGIN	Moins de 35'	35' à 44'11"	45' à 64'11"	65' à 99'11"	100' et plus	TOTAL
MOLLUSQUES ET CRUSTACÉS						
Pétoncles						
Drague	-	18	5	-	-	23
Drague manuelle	-	-	-	-	-	-
Total	-	18	5	-	-	23
Buccins						
Casiers	5	7	-	-	-	12
Homard						
Casiers	151	175	3	-	-	329
Crevettes						
Chalut	-	-	-	-	-	-
Crabe des neiges						
Zone côtière casiers	-	-	-	-	-	-
Zone semi-hauturière casiers	-	-	7	-	-	7
Casiers (permis exploratoires)	1	7	3	-	-	11
Total	1	7	10	-	-	18
Crabe commun						
Casiers	10	4	-	-	-	14
Palourdes						
Drague	-	1	1	-	-	2
Drague (permis exploratoires)	1	-	-	-	-	1
Total	1	1	1	-	-	3
Mactre Stimpson						
Drague	-	1	1	-	-	2
Drague (permis exploratoires)	-	2	-	-	-	2
Total	-	3	1	-	-	4
Oursin						
Engin non spécifié (permis exploratoires)	1	4	-	-	-	5
Requin						
Palangre à requin (permis exploratoires)	1	-	-	-	-	1
Calmar						
Engin fixe	-	5	-	-	-	5
TOTAL	830	850	66	1	4	1 751

TABLEAU 8

NOMBRE DE PERMIS DE PÊCHE COMMERCIALE ÉMIS AUX ÎLES-DE-LA-MADELEINE
EN 2000 POUR LES PRINCIPALES ESPÈCES
 (Excluant les permis de chasse aux phoques)

GROUPE DE LONGUEUR

ESPÈCE / TYPE D'ENGIN	Moins de 35'	35' à 44'11"	45' à 64'11"	65' à 99'11"	100' et plus	Sans bateau	TOTAL
MOLLUSQUES ET CRUSTACÉS							
Pétoncles							
Drague	-	17	6	-	-	-	23
Drague manuelle	-	-	-	-	-	-	-
Total	-	17	6	-	-	-	23
Buccins							
Casiers	5	7	-	-	-	-	12
Homard							
Casiers	144	181	3	-	-	-	328
Crevettes							
Chalut	-	-	-	-	-	-	-
Crabe des neiges							
Zone côtière casiers	-	-	-	-	-	-	-
Zone semi-hauturière casiers	-	-	7	-	-	-	7
Casiers (permis exploratoires)	1	7	3	-	-	-	11
Total	1	7	10	-	-	-	18
Crabe commun							
Casiers	9	4	-	-	-	-	13
Palourdes							
Drague	-	1	1	-	-	-	2
Drague (permis exploratoires)	1	-	-	-	-	-	1
Total	1	1	1	-	-	-	3
Mactre Stimpson							
Drague	-	1	1	-	-	-	2
Drague (permis exploratoires)	-	2	-	-	-	-	2
Total	-	3	1	-	-	-	4
Oursin							
Engin non spécifié (permis exploratoires)	-	4	-	-	-	-	4
Requin							
Palangre à requin (permis exploratoires)	-	-	-	-	-	-	-
Calmar							
Engin fixe	-	5	-	-	-	-	5
TOTAL	779	897	63	-	-	-	1 739

TABLEAU 9
CONTINGENTS DE PÊCHE S'APPLIQUANT AU QUÉBEC
- ANNÉE 1999 -
(Excluant les récépissés supplémentaires)

ESPÈCE	(1) DIVISION	Type d'engin de pêche et catégorie de bateau	(5) PÉRIODE	CONTINGENT	Prises débarquées au Québec (t.m.) (données finales)	Prises totales de ce contingent (données préliminaires) (4)	% des prises de ce contingent débarqué au Québec
Morue	4RS 3PN	Basés sur la Basse-Côte-Nord					
		Engins fixes, pêche dirigée	juin - juillet	2 229	66	2 339	2.82
		Bateaux de moins de 65'	août	1 180	40	1 119	3.57
			septembre	708	21	792	2.65
			octobre - novembre	708	0	1 268	0.00
		Engins fixes, bateaux <65' (Prises accidentelles)	1er janvier au 31 décembre	100	167	315	53.02
		Pêche aux filets maillants (4S)	1er janvier au 31 décembre	536	486	564	86.17
		Autres bateaux basés au Québec					
		Engins fixes, pêche sentinelle	1er janvier au 31 décembre	400	61	377	16.18
		Pêche dirigée, bateaux de 50-65', bateaux basés dans 4T, (ligne avec hameçon)	1er janvier au 31 décembre	220	237	237	100.00
Engins fixes et mobiles, bateaux >65'	1er janvier au 31 décembre	844	60	293	20.48		

TABLEAU 9

CONTINGENTS DE PÊCHE S'APPLIQUANT AU QUÉBEC

- ANNÉE 1999 -

(Excluant les récépissés supplémentaires)

ESPÈCE	(1) DIVISION	Type d'engin de pêche et catégorie de bateau	(5) PÉRIODE	CONTINGENT	Prises débarquées au Québec (t.m.) (données finales)	Prises totales de ce contingent (données préliminaires)	(4)	% des prises de ce contingent débarqué au Québec
Morue	4T	Prises accidentelles	1er janvier au 31 décembre	100	720	779		92.42
		Engins fixe, bateaux >65', (pêche dirigée)	juillet	416	150	425		35.29
			août	461	165	468		35.26
			septembre	279	87	522		16.67
		Engins fixes, bateaux >65', (allocation additionnelle), Québec	1er janvier au 31 décembre	274	251	257		97.67
		Engins mobiles, bateaux <45', compétitif sud (prises accidentelles)	1er janvier au 31 décembre	190	105	144		72.92
		Engins mobiles, bateaux <45', compétitif nord (pêche dirigée)	1er janvier au 31 décembre	60	61	96		63.54
		Engins mobiles, bateaux <45' QIT	1er janvier au 31 décembre	250	78	209		37.32
		Engins mobiles, bateaux de 45-64', QIT	1er janvier au 31 décembre	990	943	1 146		82.26
		Bateaux basés au Nouveau- Brunswick, Dépendants poisson de fond	1er janvier au 31 décembre	621	33	536		6.16
Engins fixes et mobiles, bateaux <65', (pêche sentinelle)	1er janvier au 31 décembre	700	300	549		54.64		
TOTAL: Morue				11 266	4 031	12 435		32.41

TABLEAU 9
CONTINGENTS DE PÊCHE S'APPLIQUANT AU QUÉBEC
- ANNÉE 1999 -
(Excluant les récépissés supplémentaires)

ESPÈCE	(1) DIVISION	Type d'engin de pêche et catégorie de bateau	(5) PÉRIODE	CONTINGENT	Prises débarquées au Québec (t.m.) (données finales)	Prises totales de ce contingent (données préliminaires)	(4) % des prises de ce contingent débarqué au Québec
Sébaste	Unité 1	Pêche indicatrice	(6)	1 900	337	1 032	32.66
		Engins fixes et mobiles, (prises accidentelles)	(6)	0	16	83	19.28
TOTAL: Sébaste				1 900	353	1 115	31.66
Plie canadienne	4T	Engins fixes, bateaux de moins de 65 pieds	1er janvier au 31 décembre	121	101	110	91.82
		Engins mobiles, bateaux de moins de 45 pieds (flotte compétitive)	20 mai au 20 juin	97	1	89	1.12
			26 juillet - zone 4T2	20	24	24	100.00
			24 août au 9 septembre	439	40	442	9.05
			21 septembre au 31 octobre	145	6	166	3.61
		Engins mobiles, bateaux <45', (prises accidentelles)	1er janvier au 31 décembre	20	32	65	49.23
		Engins mobiles, bateaux de moins de 45 pieds basés dans 4T (QIT) (poissons de fond)	1er janvier au 31 décembre	255	157	274	57.30
Engins mobiles, bateaux de 45 à 64 pieds basés dans 4T (QIT) (poissons de fond)	1er janvier au 31 décembre	659	117	240	48.75		
TOTAL: Plie canadienne				1 756	478	1 410	33.90

TABLEAU 9
CONTINGENTS DE PÊCHE S'APPLIQUANT AU QUÉBEC
- ANNÉE 1999 -
(Excluant les récépissés supplémentaires)

ESPÈCE	(1) DIVISION	Type d'engin de pêche et catégorie de bateau	(5) PÉRIODE	CONTINGENT	Prises débarquées au Québec (t.m.) (données finales)	Prises totales de ce contingent (données préliminaires) (4)	% des prises de ce contingent débarqué au Québec
Plie grise	4RST	Engins mobiles, bateaux de moins de 65 pieds	1er janvier au 31 décembre	295	53	348	15.23
Plie rouge	4T	Engins fixes et mobiles, bateaux de moins de 65 pieds	1er janvier au 31 décembre	1 000	97	610	15.90
Merluche blanche	4T	Engins fixes et mobiles (prises accidentelles)	1er janvier au 31 décembre	0	14	173	8.09
Flétan du Groenland	4RST	Engins fixes, bateaux de moins de 65 pieds	1er janvier au 31 décembre	2 695	2 702	2 702	99.99
		Engins mobiles, bateaux de moins de 65 pieds (prises accidentelles)	1er janvier au 31 décembre	200	183	211	86.65
TOTAL: Flétan du Groenland				2 895	2 885	2 913	99.02
Flétan Atlantique	4RST	Engins fixes, bateaux de moins de 65 pieds	1er janvier au 31 décembre	237	152	274	55.47
		Engins mobiles, bateaux de moins de 65 pieds (prises accidentelles)	1er janvier au 31 décembre	11	11	11	100.00
TOTAL: Flétan Atlantique				248	163	285	57.19

TABLEAU 9
CONTINGENTS DE PÊCHE S'APPLIQUANT AU QUÉBEC
- ANNÉE 1999 -
(Excluant les récépissés supplémentaires)

ESPÈCE	(1) DIVISION	Type d'engin de pêche et catégorie de bateau	(5) PÉRIODE	CONTINGENT	Prises débarquées au Québec (t.m.) (données finales)	Prises totales de ce contingent (données préliminaires)	(4)	% des prises de ce contingent débarqué au Québec
Hareng	4S	Tous les bateaux de moins de 65'	1er janvier au 31 décembre	4 000	126	126		100.00
	4T	Pêche de printemps	Zone 16A (pêche côtière)	146	54	54	100.00	
			Zone 16B (pêche côtière)	897	144	287	50.17	
			Zone 16D (pêche côtière)	1 346	2 699	2 699	100.00	
			Zones 16A-G (pêche côtière) 1 juin au 4 juin	418	0	740	0.00	
			Zones 16A-G (pêche côtière) 9 juin au 24 juin	358	0	693	0.00	
			Pêche d'automne	Zone 16A (pêche côtière)	363	7	7	100.00
				Zone 16B (pêche côtière) 5 juillet au 31 octobre	20 846	1 835	20 933	8.76
				Zone 16B (pêche côtière) pêche tardive	363	40	276	14.49
	Zone 16D (pêche côtière)	1 513		389	389	100.00		
	Québec, petits seineurs	666	31	462	6.74			
	Seine coulissante	8 523	216	8 858	2.44			
	TOTAL: Hareng			39 439	5 541	35 524	15.60	

TABLEAU 9
CONTINGENTS DE PÊCHE S'APPLIQUANT AU QUÉBEC
- ANNÉE 1999 -
(Excluant les récépissés supplémentaires)

ESPÈCE	(1) DIVISION	Type d'engin de pêche et catégorie de bateau	(5) PÉRIODE	CONTINGENT	Prises débarquées au Québec (t.m.) (données finales)	Prises totales de ce contingent (données préliminaires) (4)	% des prises de ce contingent débarqué au Québec
Maquereau	3, 4	Pêches historiques (côtières)	1er janvier au 31 décembre	4 066	5 104	15 390	33.16
Pétoncle (7)	4S	Zone 16E	(8)	(2) 57	57	57	100.00
		Zone 16F	(8)	(2) 31	31	31	100.00
		Zone 16G	(8)	(2) 36	4	4	100.00
		Zone 18A	(8)	(2) 50	50	50	100.00
TOTAL: Pétoncle				174	142	142	100.00
Crevettes	Sept-Iles	Engins mobiles, bateaux de moins de 100 pieds	(8)	(3) 8 144	7 967	8 352	95.39
		Allocation temporaire	(8)	(3) 759	710	887	80.05
	Anticosti	Engins mobiles, bateaux de moins de 100 pieds	(8)	(3) 6 362	4 285	6 502	65.90
		Allocation temporaire	(8)	(3) 593	392	527	74.38

TABLEAU 9
CONTINGENTS DE PÊCHE S'APPLIQUANT AU QUÉBEC
- ANNÉE 1999 -
(Excluant les récépissés supplémentaires)

ESPÈCE	(1) DIVISION	Type d'engin de pêche et catégorie de bateau	(5) PÉRIODE	CONTINGENT	Prises débarquées au Québec (t.m.) (données finales)	Prises totales de ce contingent (données préliminaires)	(4) % des prises de ce contingent débarqué au Québec
				(3)			
Crevettes	Esquiman	Engins mobiles, bateaux de moins de 100 pieds de l'ouest de Terre-Neuve et de la Basse Côte-Nord	(8)	4 379	429	4 516	9.50
		Allocation temporaire	(8)	526	68	519	13.10
		Engins mobiles, bateaux de moins de 100 pieds du Nouveau-Brunswick et du Québec sous QIT	(8)	1 495	83	1 568	5.29
		Allocation temporaire	(8)	139	0	129	0.00
	Estuaire	Engins mobiles, bateaux de moins de 100 pieds	(8)	579	591	591	100.00
		Allocation temporaire	(8)	54	55	55	100.00
	Nord	Zone 6 Pêcheurs de 4R, bateaux < 65'	1er janvier au 31 décembre	6 621	213	5 711	3.73
		Zone 6 Pêcheurs de 4S, bateaux <65'	1er janvier au 31 décembre	835	125	661	18.91
TOTAL: Crevettes				30 486	14 918	30 018	49.70

TABLEAU 9
CONTINGENTS DE PÊCHE S'APPLIQUANT AU QUÉBEC
- ANNÉE 1999 -
(Excluant les récépissés supplémentaires)

ESPÈCE	(1) DIVISION	Type d'engin de pêche et catégorie de bateau	(5) PÉRIODE	CONTINGENT	Prises débarquées au Québec (t.m.) (données finales)	Prises totales de ce contingent (données préliminaires)	(4)	% des prises de ce contingent débarqué au Québec
Crabe des neiges	4T	Flotte semi-hauturière Zone 12	(8)	12 011	4 220	12 014		35.13
		Flotte côtière - Zone 17	(8)	1 705	1 699	1 699		100.00
		Allocation temporaire Zone 17	(8)	70	71	71		100.00
		Zone A, Gaspé Nord (pêche exploratoire)	(8)	227	227	227		100.00
		Zone B, Sud Anticosti (pêche exploratoire)	(8)	343	343	343		100.00
		Zone C, Côte-Nord (pêche exploratoire)	(8)	204	203	203		100.00
		Zone E, Chenal Laurentien (pêche exploratoire)	(8)	163	42	165		25.45
		Zone F, Cap Breton et Iles-de-la- Madeleine (pêche explo- ratoire)	(8)	288	200	290		68.97
	4S	Flotte côtière - Zone 13	(8)	848	521	829		62.85
		Flotte côtière - Zone 14 -	(8)	524	511	523		97.71
		Allocation temporaire zone 14	(8)	24	23	23		100.00

TABLEAU 9
CONTINGENTS DE PÊCHE S'APPLIQUANT AU QUÉBEC
- ANNÉE 1999 -
(Excluant les récépissés supplémentaires)

ESPÈCE	(1) DIVISION	Type d'engin de pêche et catégorie de bateau	(5) PÉRIODE	CONTINGENT	Prises débarquées au Québec (t.m.) (données finales)	Prises totales de ce contingent (données préliminaires)	(4)	% des prises de ce contingent débarqué au Québec
Crabe des neiges	4S	Flotte côtière - Zone 15 -	(8)	398	398	398		100.00
		Allocation temporaire Zone 15	(8)	24	24	24		100.00
		Flotte côtière - Zone 16 -	(8)	2 633	2 631	2 631		100.00
		Allocation temporaire - Zone 16	(8)	151	151	151		100.00
TOTAL: Crabe des neiges				19 613	11 264	19 591		57.50

- (1) Fait référence aux divisions de l'OPANO (L'Organisation des Pêcheries de l'Atlantique Nord-Ouest) à l'exception du cas de la crevette qui correspond aux zones de gestion établies par le ministère des Pêches et des Océans.
- (2) Ce contingent global est subdivisé en contingents individuels et touche uniquement les pêcheurs du Québec.
- (3) Ce contingent global est subdivisé en contingents individuels.
- (4) Dans ce total, les données provenant des régions de Terre-Neuve et des Maritimes ne sont pas des données finales.
- (5) Dates qui spécifient la durée de la pêche excepté dans le cas du hareng où on identifie les différentes pêches de printemps et d'automne.
- (6) L'unité 1 regroupe les divisions 4RST, 3Pn (de janvier à mai) et 4Vn (de janvier à mai).
- (7) Pour cette espèce seulement, les quantités présentées dans ce tableau sont en poids de chair.
- (8) Puisqu'il s'agit de quotas individuels, aucune période n'est inscrite.

TABLEAU 9
CONTINGENTS DE PÊCHE S'APPLIQUANT AU QUÉBEC

- ANNÉE 2000 -

(Excluant les récépissés supplémentaires)

ESPÈCE	(1) DIVISION	Type d'engin de pêche et catégorie de bateau	(5) PÉRIODE	CONTINGENT	Prises débarquées au Québec (t.m.) (données finales)	Prises totales de ce contingent (données préliminaires)	(4) % des prises de ce contingent débarqué au Québec
PÊCHE DE PRINTEMPS PLAN DE GESTION 1999							
Morue	4RS 3PN	Pêche dirigée, bateaux de 50-65', bateaux basés dans 4T, ligne avec hameçons, prises accidentelles	1er janvier au 14 mai 2000	318	86	86	100.00
	4T	Engins fixes, bateaux de moins de 65', Allocation additionnelle (prises accidentelles)	1er janvier au 14 mai 2000	27	44	44	100.00
		Engins mobiles, bateaux de moins de 45', flotte compétitive sud (prises accidentelles)	1er janvier au 14 mai 2000	37	5	5	100.00
		Engins mobiles, bateaux de 45-64' (prises accidentelles)	1er janvier au 14 mai 2000	0	43	64	67.19
TOTAL: Morue				382	178	199	89.45
Plie Canadienne	4T	Engins fixes, bateaux de moins de 65'	1er janvier au 14 mai 2000	11	5	5	100.00
		Engins mobiles, bateaux de 45-64', QIT (bateaux de poisson de fond basés dans 4T)	1er janvier au 14 mai 2000	419	8	44	18.18
TOTAL: Plie Canadienne				430	13	49	26.53
Limande à queue jaune	4T	Engins mobiles, bateaux de moins de 65'	1er janvier au 14 mai 2000	75	42	42	100.00
Plie grise	4RST	Engins mobiles, bateaux de moins de 65' Pêche dirigée, bateaux basés dans 4ST	1er janvier au 14 mai 2000	58	27	123	21.95
Plie rouge	4T	Engins fixes et mobiles, bateaux de moins de 65'	1er janvier au 14 mai 2000	200	30	30	100.00
Flétan du Groenland	4RST	Engins fixes, bateaux de moins de 65'	1er janvier au 14 mai 2000	821	156	156	100.00
		Engins mobiles, bateaux de moins de 65' (prises accidentelles)	1er janvier au 14 mai 2000	0	9	9	100.00
TOTAL: Flétan du Groenland				821	165	165	100.00
Flétan de l'Atlantique	4RST	Engins fixes, bateaux de moins de 65'	1er janvier au 14 mai 2000	100	56	59	94.92
		Engins mobiles, bateaux de moins de 65' (prises accidentelles)	1er janvier au 14 mai 2000	30	3	3	100.00
TOTAL: Flétan de l'Atlantique				130	59	62	95.16

TABLEAU 9
CONTINGENTS DE PÊCHE S'APPLIQUANT AU QUÉBEC

- ANNÉE 2000 -

(Excluant les récépissés supplémentaires)

ESPÈCE	(1) DIVISION	Type d'engin de pêche et catégorie de bateau	(5) PÉRIODE	CONTINGENT	Prises débarquées au Québec (t.m.) (données finales)	Prises totales de ce contingent (données préliminaires)	(4) % des prises de ce contingent débarqué au Québec	
PLAN DE GESTION 2000								
Morue	4RS 3PN	Engins fixes, bateaux de moins de 65', pêche dirigée	mai-juin	434	16	508	3.15	
			juin -juillet	1 519	121	1 474	8.21	
			août	1 085	104	1 226	8.48	
			septembre	651	109	851	12.81	
			octobre	651	0	857	0.00	
		Engins fixes, bateaux de moins de 45' (prises accidentelles)	15 mai au 31 décembre	140	5	155	3.23	
		Engins fixes, bateaux de plus de 45' (prises accidentelles)	15 mai au 31 décembre	0	34	34	100.00	
		Pêche aux filets maillants (4S)	juillet	233	76	245	31.02	
			Août	140	172	204	84.31	
			Septembre	93	40	40	100.00	
		Engins mobiles, bateaux de 45-64', basés 4T	15 mai au 31 décembre	255	255	255	100.00	
		Engins mobiles, bateaux moins de 65' basés 4ST, rachat	15 mai au 31 décembre	34	29	29	100.00	
		Engins mobiles, bateaux de 45-64', crevetiers 4S et 4T	15 mai au 31 décembre	162	173	173	100.00	
		Engins mobiles, bateaux de plus de 100'	15 mai au 31 décembre	185	44	185	23.78	
		Engins fixes, pêche sentinelle	15 mai au 31 décembre	400	191	282	67.73	
		4T	Engins fixes, bateaux de moins de 65', pêche dirigée	15 mai au 10 juin	115	103	120	85.83
	Groupe A 11 juillet au 21 juillet			506	617	770	80.13	
	Groupe B 18 juillet au 20 juillet			203	0	263	0.00	
	Groupe C 11 juillet au 18 septembre			51	0	51	0.00	
	Groupe C 19 septembre au 22 septembre			253	38	321	11.84	
	Engins fixes, bateaux de moins de 65' (prises accidentelles)		16 mai au 7 juillet	0	75	104	72.12	
	Engins fixes, bateaux de moins de 45' (prises accidentelles)		8 juillet au 31 décembre	71	64	108	59.26	
	Engins fixes, bateaux de plus de 45' (prises accidentelles)		8 juillet au 31 décembre	7	7	7	100.00	
	Engins fixes, bateaux de moins de 65', basés au Québec		Rachat, dépendants, Iles-de-la Madeleine, classe A206	15 mai au 31 décembre	63	50	65	76.92
			Rachat, non dépendants, Gaspésie, classe A204	15 mai au 31 décembre	70	111	111	100.00
			Rachat, dépendants, Gaspésie, classe A205	15 mai au 31 décembre	82	109	109	100.00
			Rachat, non dépendants, Iles-de-la-Madeleine, classe A207	15 mai au 31 décembre	30	27	27	100.00
			Engins mobiles, bateaux de moins de 45', compétitif nord	15 mai au 31 décembre	79	42	102	41.18
	Engins mobiles, bateaux de moins de 45', compétitif sud		15 mai au 31 décembre	189	57	106	53.77	
	Engins mobiles, bateaux de moins de 45', basés au Nouveau-Brunswick, flotte compétitive		19 juillet au 31 décembre	37	4	30	13.33	

TABLEAU 9
CONTINGENTS DE PÊCHE S'APPLIQUANT AU QUÉBEC

- ANNÉE 2000 -

(Excluant les récépissés supplémentaires)

ESPÈCE	(1) DIVISION	Type d'engin de pêche et catégorie de bateau	(5) PÉRIODE	CONTINGENT	Prises débarquées au Québec (t.m.) (données finales)	Prises totales de ce contingent (données préliminaires)	(4) % des prises de ce contingent débarqué au Québec
Morue	4T	Engins mobiles, bateaux de moins de 45', QIT	15 mai au 31 décembre	168	68	168	40.48
		Engins mobiles, bateaux de 45-64', QIT	15 mai au 31 décembre	937	760	937	81.11
		Engins mobiles, bateaux de moins de 65' basés au Nouveau-Brunswick, QIT	15 mai au 31 décembre	465	146	518	28.19
		Engins fixes et mobiles , pêche sentinelle	15 mai au 31 décembre	700	156	635	24.57
TOTAL: Morue				10 008	3 803	11 070	34.35
Sébaste	Unité 1	Bateaux de plus de 100' (programme d'études scientifiques)	(6)	991	246	991	24.82
		Engins fixes et mobiles, prises accidentelles	(6)	0	38	110	34.55
TOTAL: Sébaste				991	284	1 101	25.79
Plie canadienne	4T	Engins fixes, bateaux de moins de 65'	15 mai au 31 décembre	44	41	44	93.18
		Engins mobiles, bateaux de moins de 45' (flotte compétitive)	20 mai au 30 juin	101	3	104	2.88
			14 août au 15 août	167	10	169	5.92
			31 juillet au 20 sept. (4T2a)	31	31	31	100.00
			20 sept. Au 31 décembre	372	14	344	4.07
		Engins mobiles, bateaux de moins de 45' (prises accidentelles)	15 mai au 31 décembre	55	25	49	51.02
		Engins mobiles, bateaux de moins de 45', basés dans 4T, QIT (poissons de fond)	15 mai au 31 décembre	243	118	243	48.56
Engins mobiles, bateaux de 45 à 64', basés dans 4T, QIT (poissons de fond)	15 mai au 31 décembre	249	123	249	49.40		
TOTAL: Plie canadienne				1 262	365	1 233	29.60

TABLEAU 9
CONTINGENTS DE PÊCHE S'APPLIQUANT AU QUÉBEC

- ANNÉE 2000 -

(Excluant les récépissés supplémentaires)

ESPÈCE	(1) DIVISION	Type d'engin de pêche et catégorie de bateau	(5) PÉRIODE	CONTINGENT	Prises débarquées au Québec (t.m.) (données finales)	Prises totales de ce contingent (données préliminaires)	(4) % des prises de ce contingent débarqué au Québec
Limande à queue jaune	4T	Engins mobiles, bateaux de moins de 65', Iles-de-la-Madeleine	15 mai au 31 décembre	239	230	239	96.23
Plie grise	4RST	Engins mobiles, bateaux de moins de 65', basés 4ST	15 mai au 31 décembre	387	58	391	14.83
		Engins fixes, bateaux de moins de 65' (prises accidentelles)	15 mai au 31 décembre	1	1	1	100.00
TOTAL: Plie grise				388	59	392	15.05
Plie rouge	4T	Engins fixes et mobiles, bateaux de moins de 65'	15 mai au 31 décembre	549	189	549	34.43
Merluche blanche	4T	Engins fixes et mobiles, prises accidentelles	15 mai au 31 décembre	0	11	126	8.73
Flétan du Groenland	4RST	Engins fixes, bateaux de moins de 65'	15 mai au 31 décembre	1 377	1 377	1 377	100.00
		Engins mobiles, bateaux de moins de 65' (prises accidentelles)	15 mai au 31 décembre	115	86	115	74.78
		Engins mobiles, bateaux de 65 à 100' (prises accidentelles)	15 mai au 31 décembre	387	4	8	50.00
TOTAL: Flétan du Groenland				1 879	1 467	1 500	97.80
Flétan Atlantique	4RST	Engins fixes, bateaux de moins de 65'	15 mai au 31 décembre	169	136	211	64.45
		Engins mobiles, bateaux de moins de 65 pieds (prises accidentelles)	15 mai au 31 décembre	9	9	9	100.00
TOTAL: Flétan Atlantique				178	145	220	65.91

TABLEAU 9
CONTINGENTS DE PÊCHE S'APPLIQUANT AU QUÉBEC
- ANNÉE 2000 -
(Excluant les récépissés supplémentaires)

ESPÈCE	(1) DIVISION	Type d'engin de pêche et catégorie de bateau	(5) PÉRIODE	CONTINGENT	Prises débarquées au Québec (t.m.) (données finales)	Prises totales de ce contingent (données préliminaires)	(4) % des prises de ce contingent débarqué au Québec
Hareng (9)	4S	Tous les bateaux de moins de 65'	1er janvier au 31 décembre	4 000	161	161	100.00
			4T	Pêche de printemps	Zone 16A (pêche côtière)	130	49
			Zone 16B (pêche côtière)	800	223	636	35.06
			Zone 16D (pêche côtière)	1 200	3 687	3 687	100.00
			Zone 16D (pêche côtière) deuxième période	0	168	168	100.00
		Pêche d'automne	Zone 16A (pêche côtière)	426	18	18	100.00
			Zone 16B (pêche côtière) 3 juillet au 3 août	710	55	65	84.62
			Zone 16B (pêche côtière) 13 août au 31 décembre	23 755	2 369	24 394	9.71
			Zone 16B (pêche côtière) pêche tardive	426	39	174	22.41
			Zone 16B (pêche côtière) petits seineurs	782	153	195	78.46
			Zone 16D (pêche côtière)	1 776	296	298	99.33
			Seine coulissante	12 086	94	8 449	1.11
	TOTAL: Hareng				46 091	7 312	38 294
Maquereau	3, 4	Pêches historiques (côtières)	1er janvier au 31 décembre	0	1 711	8 245	20.75

TABLEAU 9
CONTINGENTS DE PÊCHE S'APPLIQUANT AU QUÉBEC
- ANNÉE 2000 -
(Excluant les récépissés supplémentaires)

ESPÈCE	(1) DIVISION	Type d'engin de pêche et catégorie de bateau	(5) PÉRIODE	CONTINGENT	Prises débarquées au Québec (t.m.) (données finales)	Prises totales de ce contingent (données préliminaires)	(4)	% des prises de ce contingent débarqué au Québec
Pétoncle (7)	4S	Zone 16D	(8)	22 ⁽²⁾	13	13		100.00
		Zone 16E	(8)	57 ⁽²⁾	56	56		100.00
		Zone 16F	(8)	28 ⁽²⁾	28	28		100.00
		Zone 16G	(8)	36 ⁽²⁾	1	1		100.00
		Zone 18A	(8)	55 ⁽²⁾	51	51		100.00
TOTAL: Pétoncle				198	149	149		100.00
Requins	4T	Requins non-spécifiés		0	2	13		15.38

TABLEAU 9
CONTINGENTS DE PÊCHE S'APPLIQUANT AU QUÉBEC

- ANNÉE 2000 -

(Excluant les récépissés supplémentaires)

ESPÈCE	(1) DIVISION	Type d'engin de pêche et catégorie de bateau	(5) PÉRIODE	CONTINGENT	Prises débarquées au Québec (t.m.) (données finales)	Prises totales de ce contingent (données préliminaires)	(4) % des prises de ce contingent débarqué au Québec
				⁽³⁾			
Crevettes du Golfe	Sept-Iles	Engins mobiles, bateaux de moins de 100 pieds	(8)	9 411	8 295	8 715	95.18
		Allocation temporaire	(8)	1 401	1 353	1 477	91.60
	Anticosti	Engins mobiles, bateaux de moins de 100 pieds	(8)	7 116	4 439	6 843	64.87
		Allocation temporaire	(8)	1 094	734	1 100	66.73
	Esquiman	Engins mobiles, bateaux de moins de 100 pieds de l'ouest de Terre-Neuve et de la Basse Côte-Nord (Groupe A)	(8)	4 859	803	4 900	16.39
		Allocation temporaire (Groupe A)	(8)	634	28	597	4.69
		Engins mobiles, bateaux de moins de 100 pieds du Nouveau-Brunswick et du Québec sous QIT (Groupe B)	(8)	1 592	27	1 617	1.67
		Allocation temporaire (Groupe B)	(8)	257	47	281	16.73
	Estuaire	Engins mobiles, bateaux de moins de 100 pieds	(8)	685	664	664	100.00
		Allocation temporaire	(8)	100	75	75	100.00
Crevette du Nord	Zone 6	Pêcheurs de 4R	1er janvier au 31 décembre	8 113	386	8 271	4.67
	Zone 6	Pêcheurs de 4S	1er janvier au 31 décembre	1 023	238	773	30.79
TOTAL: Crevettes				36 285	17 089	35 313	48.39

TABLEAU 9
CONTINGENTS DE PÊCHE S'APPLIQUANT AU QUÉBEC
- ANNÉE 2000 -
(Excluant les récépissés supplémentaires)

ESPÈCE	(1) DIVISION	Type d'engin de pêche et catégorie de bateau	(5) PÉRIODE	CONTINGENT	Prises débarquées au Québec (t.m.) (données finales)	Prises totales de ce contingent (données préliminaires)	(4) % des prises de ce contingent débarqué au Québec
Crabe des neiges	4T	Flotte semi-hauturière Zone 12	(8)	13 675	4 677	13 429	34.83
		Communautés autochtones - Québec Zone 12	(8)	500	504	504	100.00
		Communautés autochtones - Nouveau-Brunswick Zone 12	(8)	425	3	299	1.00
		Flotte côtière - Zone 17	(8)	1 918	1 918	1 918	100.00
		Allocation temporaire Zone 17	(8)	212	212	212	100.00
		Zone A, Gaspé Nord (pêche exploratoire)	(8)	232	232	232	100.00
		Zone B, Sud Anticosti (pêche exploratoire)	(8)	343	343	343	100.00
		Zone C, Côte-Nord (pêche exploratoire)	(8)	211	211	211	100.00
	Zone E, Chenal Laurentien (pêche exploratoire)	(8)	163	10	150	6.67	
	Zone F, Cap Breton et Iles-de-la- Madeleine (pêche explo- ratoire)	(8)	288	201	291	69.07	
	4S	Flotte côtière - Zone 13	(8)	735	663	836	79.31
		Flotte côtière - Zone 14 -	(8)	577	577	577	100.00
		Allocation temporaire Zone 14	(8)	26	26	26	100.00
		Flotte côtière - Zone 15 -	(8)	412	412	412	100.00

TABLEAU 9
CONTINGENTS DE PÊCHE S'APPLIQUANT AU QUÉBEC
- ANNÉE 2000 -
(Excluant les récépissés supplémentaires)

ESPÈCE	(1) DIVISION	Type d'engin de pêche et catégorie de bateau	(5) PÉRIODE	CONTINGENT	Prises débarquées au Québec (t.m.) (données finales)	Prises totales de ce contingent (données préliminaires)	(4)	% des prises de ce contingent débarqué au Québec
Crabe	4S	Allocation temporaire Zone 15	(8)	52 ⁽²⁾	52	52		100.00
		Flotte côtière - Zone 16 -	(8)	3 931 ⁽²⁾	3 909	3 909		100.00
		Allocation temporaire - Zone 16	(8)	244 ⁽²⁾	265	265		100.00
	2J	Pêche exploratoire supplémentaire	(8)	0	79	347		100.00
TOTAL: Crabe des neiges				23 944	14 294	24 013		59.53

- (1) Fait référence aux divisions de l'OPANO (L'Organisation des Pêcheries de l'Atlantique Nord-Ouest) à l'exception du cas de la crevette qui correspond aux zones de gestion établies par le ministère des Pêches et des Océans.
- (2) Ce contingent global est subdivisé en contingents individuels et touche uniquement les pêcheurs du Québec.
- (3) Ce contingent global est subdivisé en contingents individuels.
- (4) Dans ce total, les données provenant des régions de Terre-Neuve, du Golfe et de Scotia-Fundy ne sont pas des données finales.
- (5) Dates qui spécifient la durée de la pêche excepté dans le cas du hareng où on identifie les différentes pêches de printemps et d'automne.
- (6) L'unité 1 regroupe les divisions 4RST, 3Pn (de janvier à mai) et 4Vn (de janvier à mai)
- (7) Pour cette espèce seulement, les quantités présentées dans ce tableau sont en poids de chair.
- (8) Puisqu'il s'agit de quotas individuels, aucune période n'est inscrite.
- (9) Le total du hareng exclut des quantités plutôt négligeables associées à certaines pêches pour appât.

TABLEAU 10A

DÉBARQUEMENTS HEBDOMADAIRES DE CRABE, PAR ZONE

(EXCLUANT LES RÉCÉPISSÉS SUPPLÉMENTAIRES)

- ANNÉE 1999 -

(Quantité en tonnes métriques arrondie, poids vif)

SEMAINE	ZONE 12	ZONE 13	ZONE 13 <u>Allocations temporaires</u>	ZONE 14	ZONE 14 <u>Allocations temporaires</u>
14- 21 mars au 27 mars.....	-	-	-	-	-
13- 28 mars au 3 avril.....	-	-	-	-	-
15- 4 avril au 10 avril.....	-	-	-	-	-
16- 11 avril au 17 avril.....	-	-	-	-	-
17- 18 avril au 24 avril.....	74.42	-	-	-	-
18- 25 avril au 1 mai.....	571.70	-	-	-	-
19- 2 mai au 8 mai.....	745.67	-	-	-	-
20- 9 mai au 15 mai.....	533.53	-	-	-	-
21- 16 mai au 22 mai.....	513.10	-	-	-	-
22- 23 mai au 29 mai.....	461.29	-	-	11.61	-
23- 30 mai au 5 juin.....	409.58	3.28	-	59.50	-
24- 6 juin au 12 juin.....	465.59	29.77	-	59.60	-
25- 13 juin au 19 juin.....	243.84	60.49	-	75.14	-
26- 20 juin au 26 juin.....	129.13	86.55	-	70.04	-
27- 27 juin au 3 juillet.....	59.04	70.49	-	47.13	-
28- 4 juillet au 10 juillet.....	11.18	94.94	-	55.22	-
29- 11 juillet au 17 juillet.....	0.61	29.00	-	45.56	-
30- 18 juillet au 24 juillet.....	0.65	50.96	-	46.80	6.46
31- 25 juillet au 31 juillet.....	0.46	36.56	-	29.83	10.19
32- 1 août au 7 août.....	0.35	22.56	-	6.99	5.86
33- 8 août au 14 août.....	-	6.97	-	1.31	0.43
34- 15 août au 21 août.....	-	12.89	-	2.09	0.40
35- 22 août au 28 août.....	-	8.34	-	-	-
36- 29 août au 4 septembre.....	-	6.22	-	-	-
37- 5 septembre au 11 septembre.....	-	1.38	-	-	-
38- 12 septembre au 18 septembre.....	-	0.20	-	-	-
39- 19 septembre au 25 septembre.....	-	-	-	-	-
40- 26 septembre au 2 octobre.....	-	-	-	-	-
41- 3 octobre au 9 octobre.....	-	-	-	-	-
42- 10 octobre au 16 octobre.....	-	-	-	-	-
43- 17 octobre au 23 octobre.....	-	-	-	-	-
44- 24 octobre au 30 octobre.....	-	-	-	-	-
45- 31 octobre au 6 novembre.....	-	-	-	-	-
46- 7 novembre au 13 novembre.....	-	-	-	-	-
47- 14 novembre au 20 novembre.....	-	-	-	-	-
48- 21 novembre au 27 novembre.....	-	-	-	-	-
49- 28 novembre au 4 décembre.....	-	-	-	-	-
50- 5 décembre au 11 décembre.....	-	-	-	-	-
51- 12 décembre au 18 décembre.....	-	-	-	-	-
52- 19 décembre au 25 décembre.....	-	-	-	-	-
53- 26 décembre au 31 décembre.....	-	-	-	-	-
Total.....	4 220.12	520.59	-	510.83	23.34

N.B.: Les totaux peuvent différer en raison du facteur d'arrondissement.

TABLEAU 10A

DÉBARQUEMENTS HEBDOMADAIRES DE CRABE, PAR ZONE

(EXCLUANT LES RÉCÉPISSÉS SUPPLÉMENTAIRES)

- ANNÉE 1999 -

(Quantité en tonnes métriques arrondie, poids vif)

SEMAINE	ZONE 15	ZONE 15 <u>Allocations temporaires</u>	ZONE 16	ZONE 16 <u>Allocations temporaires</u>	ZONE 17
13- 21 mars au 27 mars.....	-	-	-	-	-
14- 28 mars au 3 avril.....	-	-	-	-	46.81
15- 4 avril au 10 avril.....	-	-	-	-	187.32
16- 11 avril au 17 avril.....	-	-	173.04	-	197.24
17- 18 avril au 24 avril.....	38.24	-	332.75	2.07	146.95
18- 25 avril au 1 mai.....	32.99	-	321.56	5.58	221.13
19- 2 mai au 8 mai.....	33.84	3.80	290.32	3.28	204.59
20- 9 mai au 15 mai.....	22.02	-	170.13	4.60	155.76
21- 16 mai au 22 mai.....	33.56	-	199.17	27.00	213.09
22- 23 mai au 29 mai.....	37.35	-	208.06	31.00	178.87
23- 30 mai au 5 juin.....	24.19	-	246.93	28.62	113.98
24- 6 juin au 12 juin.....	53.72	4.61	218.28	24.25	49.77
25- 13 juin au 19 juin.....	49.38	0.39	188.10	13.95	23.18
26- 20 juin au 26 juin.....	32.56	4.24	141.16	7.84	15.90
27- 27 juin au 3 juillet.....	18.00	5.80	60.40	0.96	7.29
28- 4 juillet au 10 juillet.....	13.45	5.16	41.56	0.93	3.55
29- 11 juillet au 17 juillet.....	4.16	-	24.49	0.19	1.76
30- 18 juillet au 24 juillet.....	-	-	9.54	0.73	1.57
31- 25 juillet au 31 juillet.....	3.03	-	4.09	0.16	1.01
32- 1 août au 7 août.....	1.90	-	1.42	-	-
33- 8 août au 14 août.....	-	-	-	-	-
34- 15 août au 21 août.....	-	-	-	-	-
35- 22 août au 28 août.....	-	-	-	-	-
36- 29 août au 4 septembre.....	-	-	-	-	-
37- 5 septembre au 11 septembre.....	-	-	-	-	-
38- 12 septembre au 18 septembre.....	-	-	-	-	-
39- 19 septembre au 25 septembre.....	-	-	-	-	-
40- 26 septembre au 2 octobre.....	-	-	-	-	-
41- 3 octobre au 9 octobre.....	-	-	-	-	-
42- 10 octobre au 16 octobre.....	-	-	-	-	-
43- 17 octobre au 23 octobre.....	-	-	-	-	-
44- 24 octobre au 30 octobre.....	-	-	-	-	-
45- 31 octobre au 6 novembre.....	-	-	-	-	-
46- 7 novembre au 13 novembre.....	-	-	-	-	-
47- 14 novembre au 20 novembre.....	-	-	-	-	-
48- 21 novembre au 27 novembre.....	-	-	-	-	-
49- 28 novembre au 4 décembre.....	-	-	-	-	-
50- 5 décembre au 11 décembre.....	-	-	-	-	-
51- 12 décembre au 18 décembre.....	-	-	-	-	-
52- 19 décembre au 25 décembre.....	-	-	-	-	-
53- 26 décembre au 31 décembre.....	-	-	-	-	-
Total.....	398.36	23.99	2 631.00	151.16	1 769.76

N.B.: Les totaux peuvent différer en raison du facteur d'arrondissement.

TABLEAU 10A

DÉBARQUEMENTS HEBDOMADAIRES DE CRABE, PAR ZONE

(EXCLUANT LES RÉCÉPISSÉS SUPPLÉMENTAIRES)

- ANNÉE 1999 -

(Quantité en tonnes métriques arrondie, poids vif)

SEMAINE	Zone A (Gaspé Nord) exploratoire	Zone B (Sud Anticosti) exploratoire	Zone C (Est Anticosti) exploratoire	Chenal Laurentien exploratoire	Cap Breton & IDM exploratoire	TOTAL
13- 21 mars au 27 mars.....	-	-	-	-	-	-
14- 28 mars au 3 avril.....	-	0.83	-	-	-	47.64
15- 4 avril au 10 avril.....	13.96	41.75	-	-	-	243.03
16- 11 avril au 17 avril.....	19.89	19.55	-	-	-	409.71
17- 18 avril au 24 avril.....	27.65	45.69	-	-	-	667.77
18- 25 avril au 1 mai.....	33.82	38.17	-	-	0.03	1 224.97
19- 2 mai au 8 mai.....	27.79	54.63	30.59	-	55.23	1 449.74
20- 9 mai au 15 mai.....	18.94	41.33	33.97	1.82	55.49	1 037.59
21- 16 mai au 22 mai.....	20.48	31.32	35.81	-	62.44	1 135.97
22- 23 mai au 29 mai.....	16.62	14.94	34.45	1.50	22.81	1 018.49
23- 30 mai au 5 juin.....	11.27	11.19	16.72	4.50	3.91	933.66
24- 6 juin au 12 juin.....	10.17	17.41	30.84	11.80	-	975.81
25- 13 juin au 19 juin.....	6.93	5.08	13.33	6.64	-	686.43
26- 20 juin au 26 juin.....	7.16	10.15	7.27	6.68	-	518.69
27- 27 juin au 3 juillet.....	4.63	3.78	-	8.34	-	285.85
28- 4 juillet au 10 juillet.....	3.70	7.28	-	0.95	-	237.93
29- 11 juillet au 17 juillet.....	2.05	-	-	-	-	107.80
30- 18 juillet au 24 juillet.....	0.93	-	-	-	-	117.64
31- 25 juillet au 31 juillet.....	0.65	-	-	-	-	85.97
32- 1 août au 7 août.....	-	-	-	-	-	39.08
33- 8 août au 14 août.....	-	-	-	-	-	8.70
34- 15 août au 21 août.....	-	-	-	-	-	15.38
35- 22 août au 28 août.....	-	-	-	-	-	8.34
36- 29 août au 4 septembre.....	-	-	-	-	-	6.22
37- 5 septembre au 11 septembre.....	-	-	-	-	-	1.38
38- 12 septembre au 18 septembre.....	-	-	-	-	-	0.20
39- 19 septembre au 25 septembre.....	-	-	-	-	-	-
40- 26 septembre au 2 octobre.....	-	-	-	-	-	-
41- 3 octobre au 9 octobre.....	-	-	-	-	-	-
42- 10 octobre au 16 octobre.....	-	-	-	-	-	-
43- 17 octobre au 23 octobre.....	-	-	-	-	-	-
44- 24 octobre au 30 octobre.....	-	-	-	-	-	-
45- 31 octobre au 6 novembre.....	-	-	-	-	-	-
46- 7 novembre au 13 novembre.....	-	-	-	-	-	-
47- 14 novembre au 20 novembre.....	-	-	-	-	-	-
48- 21 novembre au 27 novembre.....	-	-	-	-	-	-
49- 28 novembre au 4 décembre.....	-	-	-	-	-	-
50- 5 décembre au 11 décembre.....	-	-	-	-	-	-
51- 12 décembre au 18 décembre.....	-	-	-	-	-	-
52- 19 décembre au 25 décembre.....	-	-	-	-	-	-
53- 26 décembre au 31 décembre.....	-	-	-	-	-	-
Total.....	226.65	343.09	202.98	42.23	199.91	11 264.00

N.B.: Les totaux peuvent différer en raison du facteur d'arrondissement.

TABLEAU 10A

DÉBARQUEMENTS HEBDOMADAIRES DE CRABE, PAR ZONE

(EXCLUANT LES RÉCÉPISSÉS SUPPLÉMENTAIRES)

- ANNÉE 2000 -

(Quantité en tonnes métriques arrondie, poids vif)

SEMAINE	ZONE 12	ZONE 12 <u>Autochtone</u>	ZONE 12A (Gaspé Nord) <u>exploratoire</u>	ZONE 12B (Sud Anticosti) <u>exploratoire</u>	ZONE 12C (Est Anticosti) <u>exploratoire</u>
14- 2 avril au 8 avril.....	-	-	43.92	54.33	-
15- 9 avril au 15 avril.....	2.70	-	30.34	5.43	-
16- 16 avril au 22 avril.....	825.67	-	37.12	83.94	34.03
17- 23 avril au 29 avril.....	580.35	4.78	31.84	54.50	40.04
18- 30 avril au 6 mai.....	464.42	3.60	37.57	55.26	21.04
19- 7 mai au 13 mai.....	349.45	13.39	20.42	19.26	37.72
20- 14 mai au 20 mai.....	554.90	18.20	18.97	9.02	21.21
21- 21 mai au 27 mai.....	453.93	32.96	8.95	14.53	29.37
22- 28 mai au 3 juin.....	444.66	28.81	2.32	4.00	10.74
23- 4 juin au 10 juin.....	315.88	27.26	0.50	-	6.09
24- 11 juin au 17 juin.....	234.01	18.88	-	13.84	3.03
25- 18 juin au 24 juin.....	204.36	34.60	-	6.48	0.65
26- 25 juin au 1 juillet.....	138.52	56.16	-	15.43	-
27- 2 juillet au 8 juillet.....	70.44	64.78	-	7.17	-
28- 9 juillet au 15 juillet.....	23.50	80.77	-	-	-
29- 16 juillet au 22 juillet.....	11.39	92.49	-	-	-
30- 23 juillet au 29 juillet.....	2.83	27.51	-	-	-
31- 30 juillet au 5 août.....	-	-	-	-	-
32- 6 août au 12 août.....	-	-	-	-	-
33- 13 août au 19 août.....	-	-	-	-	1.62
34- 20 août au 26 août.....	-	-	-	-	0.83
35- 27 août au 2 septembre.....	-	-	-	-	4.18
36- 3 septembre au 9 septembre.....	-	-	-	-	-
37- 10 septembre au 16 septembre.....	-	-	-	-	-
38- 17 septembre au 23 septembre.....	-	-	-	-	-
39- 24 septembre au 30 septembre.....	-	-	-	-	-
40- 1 octobre au 7 octobre.....	-	-	-	-	-
41- 8 octobre au 14 octobre.....	-	-	-	-	-
42- 15 octobre au 21 octobre.....	-	-	-	-	-
43- 22 octobre au 28 octobre.....	-	-	-	-	-
44- 29 octobre au 4 novembre.....	-	-	-	-	-
45- 5 novembre au 11 novembre.....	-	-	-	-	-
46- 12 novembre au 18 novembre.....	-	-	-	-	-
47- 19 novembre au 25 novembre.....	-	-	-	-	-
48- 26 novembre au 2 décembre.....	-	-	-	-	-
49- 3 décembre au 9 décembre.....	-	-	-	-	-
50- 10 décembre au 16 décembre.....	-	-	-	-	-
51- 17 décembre au 23 décembre.....	-	-	-	-	-
52- 24 décembre au 30 décembre.....	-	-	-	-	-
53- 31 décembre	-	-	-	-	-
Total.....	4 677.01	504.18	231.96	343.18	210.55

N.B.: Les totaux peuvent différer en raison du facteur d'arrondissement.

TABLEAU 10A

DÉBARQUEMENTS HEBDOMADAIRES DE CRABE, PAR ZONE

(EXCLUANT LES RÉCÉPISSÉS SUPPLÉMENTAIRES)

- ANNÉE 2000 -

(Quantité en tonnes métriques arrondie, poids vif)

SEMAINE	ZONE 12E Chenal Laurentien exploratoire	ZONE 12F Cap Breton & IDM exploratoire	ZONE 12 (Eel River) exploratoire	ZONE 13
14- 2 avril au 8 avril.....	-	-	-	-
15- 9 avril au 15 avril.....	-	-	-	-
16- 16 avril au 22 avril.....	-	26.09	-	-
17- 23 avril au 29 avril.....	-	14.32	-	-
18- 30 avril au 6 mai.....	-	18.97	-	-
19- 7 mai au 13 mai.....	-	24.78	-	-
20- 14 mai au 20 mai.....	-	36.32	-	22.42
21- 21 mai au 27 mai.....	-	36.45	-	86.28
22- 28 mai au 3 juin.....	-	27.60	-	71.46
23- 4 juin au 10 juin.....	-	11.25	-	45.85
24- 11 juin au 17 juin.....	1.53	2.42	-	65.10
25- 18 juin au 24 juin.....	3.24	2.41	-	77.69
26- 25 juin au 1 juillet.....	1.32	0.81	-	111.00
27- 2 juillet au 8 juillet.....	2.76	-	-	39.00
28- 9 juillet au 15 juillet.....	0.43	-	-	36.48
29- 16 juillet au 22 juillet.....	0.65	-	1.26	37.68
30- 23 juillet au 29 juillet.....	-	-	1.70	22.15
31- 30 juillet au 5 août.....	-	-	-	21.32
32- 6 août au 12 août.....	-	-	-	12.06
33- 13 août au 19 août.....	-	-	-	6.21
34- 20 août au 26 août.....	-	-	-	3.05
35- 27 août au 2 septembre.....	0.31	-	-	4.33
36- 3 septembre au 9 septembre.....	-	-	-	0.85
37- 10 septembre au 16 septembre.....	-	-	-	-
38- 17 septembre au 23 septembre.....	-	-	-	-
39- 24 septembre au 30 septembre.....	-	-	-	-
40- 1 octobre au 7 octobre.....	-	-	-	-
41- 8 octobre au 14 octobre.....	-	-	-	-
42- 15 octobre au 21 octobre.....	-	-	-	-
43- 22 octobre au 28 octobre.....	-	-	-	-
44- 29 octobre au 4 novembre.....	-	-	-	-
45- 5 novembre au 11 novembre.....	-	-	-	-
46- 12 novembre au 18 novembre.....	-	-	-	-
47- 19 novembre au 25 novembre.....	-	-	-	-
48- 26 novembre au 2 décembre.....	-	-	-	-
49- 3 décembre au 9 décembre.....	-	-	-	-
50- 10 décembre au 16 décembre.....	-	-	-	-
51- 17 décembre au 23 décembre.....	-	-	-	-
52- 24 décembre au 30 décembre.....	-	-	-	-
53- 31 décembre	-	-	-	-
Total.....	10.22	201.41	2.95	662.92

N.B.: Les totaux peuvent différer en raison du facteur d'arrondissement.

TABLEAU 10A

DÉBARQUEMENTS HEBDOMADAIRES DE CRABE, PAR ZONE

(EXCLUANT LES RÉCÉPISSÉS SUPPLÉMENTAIRES)

- ANNÉE 2000 -

(Quantité en tonnes métriques arrondie, poids vif)

SEMAINE	ZONE 14	ZONE 14 <u>Allocations temporaires</u>	ZONE 15	ZONE 15 <u>Allocations temporaires</u>
14- 2 avril au 8 avril.....	-	-	-	-
15- 9 avril au 15 avril.....	-	-	-	-
16- 16 avril au 22 avril.....	-	-	17.99	-
17- 23 avril au 29 avril.....	-	-	19.01	-
18- 30 avril au 6 mai.....	44.97	-	46.50	-
19- 7 mai au 13 mai.....	35.47	-	43.87	-
20- 14 mai au 20 mai.....	62.44	-	48.33	-
21- 21 mai au 27 mai.....	67.13	-	42.39	0.51
22- 28 mai au 3 juin.....	74.68	-	32.92	4.02
23- 4 juin au 10 juin.....	58.80	-	34.22	8.79
24- 11 juin au 17 juin.....	67.07	0.15	38.46	11.67
25- 18 juin au 24 juin.....	65.40	5.43	33.72	7.65
26- 25 juin au 1 juillet.....	36.69	6.02	29.79	8.70
27- 2 juillet au 8 juillet.....	19.34	2.52	10.68	8.40
28- 9 juillet au 15 juillet.....	12.98	3.85	7.66	2.30
29- 16 juillet au 22 juillet.....	16.08	3.58	1.22	-
30- 23 juillet au 29 juillet.....	10.42	1.33	-	-
31- 30 juillet au 5 août.....	0.42	3.04	-	-
32- 6 août au 12 août.....	1.01	-	-	-
33- 13 août au 19 août.....	1.77	-	1.67	-
34- 20 août au 26 août.....	1.82	-	1.55	-
35- 27 août au 2 septembre.....	-	-	1.71	-
36- 3 septembre au 9 septembre.....	-	-	-	-
37- 10 septembre au 16 septembre.....	-	-	-	-
38- 17 septembre au 23 septembre.....	-	-	-	-
39- 24 septembre au 30 septembre.....	-	-	-	-
40- 1 octobre au 7 octobre.....	-	-	-	-
41- 8 octobre au 14 octobre.....	-	-	-	-
42- 15 octobre au 21 octobre.....	-	-	-	-
43- 22 octobre au 28 octobre.....	-	-	-	-
44- 29 octobre au 4 novembre.....	-	-	-	-
45- 5 novembre au 11 novembre.....	-	-	-	-
46- 12 novembre au 18 novembre.....	-	-	-	-
47- 19 novembre au 25 novembre.....	-	-	-	-
48- 26 novembre au 2 décembre.....	-	-	-	-
49- 3 décembre au 9 décembre.....	-	-	-	-
50- 10 décembre au 16 décembre.....	-	-	-	-
51- 17 décembre au 23 décembre.....	-	-	-	-
52- 24 décembre au 30 décembre.....	-	-	-	-
53- 31 décembre	-	-	-	-
Total.....	576.48	25.92	411.68	52.03

N.B.: Les totaux peuvent différer en raison du facteur d'arrondissement.

TABLEAU 10A

DÉBARQUEMENTS HEBDOMADAIRES DE CRABE, PAR ZONE

(EXCLUANT LES RÉCÉPISSÉS SUPPLÉMENTAIRES)

- ANNÉE 2000 -

(Quantité en tonnes métriques arrondie, poids vif)

SEMAINE	ZONE 16	ZONE 16		ZONE 17	ZONE 17		ZONE 2J	TOTAL
		<u>Allocations</u> <u>temporaires</u>			<u>Allocations</u> <u>temporaires</u>	<u>Exploratoire</u>		
14- 2 avril au 8 avril.....	-	-	-	307.69	-	-	-	405.94
15- 9 avril au 15 avril.....	95.11	-	-	237.45	-	-	-	371.04
16- 16 avril au 22 avril.....	411.21	-	-	247.82	-	-	-	1 683.87
17- 23 avril au 29 avril.....	324.38	-	-	227.34	-	-	-	1 296.55
18- 30 avril au 6 mai.....	324.55	-	-	270.52	-	-	-	1 287.38
19- 7 mai au 13 mai.....	298.18	-	-	207.81	-	-	-	1 050.34
20- 14 mai au 20 mai.....	280.34	2.44	-	181.18	17.45	-	-	1 273.20
21- 21 mai au 27 mai.....	270.18	14.33	-	102.78	60.84	-	-	1 220.62
22- 28 mai au 3 juin.....	305.52	49.06	-	56.04	72.73	-	-	1 184.56
23- 4 juin au 10 juin.....	205.62	29.75	-	26.38	30.77	-	-	801.14
24- 11 juin au 17 juin.....	308.82	46.53	-	17.68	24.82	-	-	854.00
25- 18 juin au 24 juin.....	248.47	28.25	-	12.84	5.06	-	-	736.24
26- 25 juin au 1 juillet.....	246.65	29.76	-	9.50	0.62	21.06	-	712.01
27- 2 juillet au 8 juillet.....	186.02	18.24	-	3.77	0.03	23.97	-	457.12
28- 9 juillet au 15 juillet.....	181.20	18.20	-	3.01	-	23.10	-	393.49
29- 16 juillet au 22 juillet.....	120.98	14.09	-	3.18	-	10.88	-	313.46
30- 23 juillet au 29 juillet.....	78.31	10.77	-	2.97	-	-	-	157.98
31- 30 juillet au 5 août.....	19.23	3.05	-	0.55	-	-	-	47.61
32- 6 août au 12 août.....	4.21	0.50	-	-	-	-	-	17.77
33- 13 août au 19 août.....	-	-	-	-	-	-	-	11.26
34- 20 août au 26 août.....	-	-	-	-	-	-	-	7.25
35- 27 août au 2 septembre.....	-	-	-	-	-	-	-	10.53
36- 3 septembre au 9 septembre.....	-	-	-	-	-	-	-	0.85
37- 10 septembre au 16 septembre.....	-	-	-	-	-	-	-	-
38- 17 septembre au 23 septembre.....	-	-	-	-	-	-	-	-
39- 24 septembre au 30 septembre.....	-	-	-	-	-	-	-	-
40- 1 octobre au 7 octobre.....	-	-	-	-	-	-	-	-
41- 8 octobre au 14 octobre.....	-	-	-	-	-	-	-	-
42- 15 octobre au 21 octobre.....	-	-	-	-	-	-	-	-
43- 22 octobre au 28 octobre.....	-	-	-	-	-	-	-	-
44- 29 octobre au 4 novembre.....	-	-	-	-	-	-	-	-
45- 5 novembre au 11 novembre.....	-	-	-	-	-	-	-	-
46- 12 novembre au 18 novembre.....	-	-	-	-	-	-	-	-
47- 19 novembre au 25 novembre.....	-	-	-	-	-	-	-	-
48- 26 novembre au 2 décembre.....	-	-	-	-	-	-	-	-
49- 3 décembre au 9 décembre.....	-	-	-	-	-	-	-	-
50- 10 décembre au 16 décembre.....	-	-	-	-	-	-	-	-
51- 17 décembre au 23 décembre.....	-	-	-	-	-	-	-	-
52- 24 décembre au 30 décembre.....	-	-	-	-	-	-	-	-
53- 31 décembre	-	-	-	-	-	-	-	-
Total.....	3 908.96	264.96	1 918.51	212.30	79.01			14 294.21

N.B.: Les totaux peuvent différer en raison du facteur d'arrondissement.

TABLEAU 10B

DÉBARQUEMENTS HEBDOMADAIRES DE CREVETTES, PAR BANC

- ANNÉE 1999 -

(Quantité en tonnes métriques arrondie, poids vif)

SEMAINE	SEPT-ILES	SEPT-ILES Allocations temporaires	ESQUIMAN GROUPE A	ESQUIMAN GROUPE B	ESQUIMAN Allocations temporaires
14- 28 mars au 3 avril.....	85.31	-	-	-	-
15- 4 avril au 10 avril.....	1 232.45	-	-	-	-
16- 11 avril au 17 avril.....	745.44	-	-	-	-
17- 18 avril au 24 avril.....	637.56	-	18.58	-	-
18- 25 avril au 1 mai.....	523.70	-	13.80	-	-
19- 2 mai au 8 mai.....	645.21	-	61.39	-	-
20- 9 mai au 15 mai.....	453.68	-	40.40	-	-
21- 16 mai au 22 mai.....	392.21	-	9.14	-	-
22- 23 mai au 29 mai.....	522.37	-	86.16	-	-
23- 30 mai au 5 juin.....	409.29	-	-	-	-
24- 6 juin au 12 juin.....	423.54	-	19.11	-	-
25- 13 juin au 19 juin.....	247.67	2.19	-	-	-
26- 20 juin au 26 juin.....	347.76	77.41	-	-	-
27- 27 juin au 3 juillet.....	197.96	122.27	-	15.59	-
28- 4 juillet au 10 juillet.....	81.74	81.58	-	6.78	-
29- 11 juillet au 17 juillet.....	51.51	114.51	-	-	-
30- 18 juillet au 24 juillet.....	109.14	8.84	31.69	22.18	-
31- 25 juillet au 31 juillet.....	101.56	15.03	-	-	-
32- 1 août au 7 août.....	89.05	-	-	24.72	11.73
33- 8 août au 14 août.....	90.50	7.29	-	-	-
34- 15 août au 21 août.....	112.66	68.55	70.79	-	-
35- 22 août au 28 août.....	99.02	52.83	-	-	-
36- 29 août au 4 septembre.....	51.06	22.50	-	-	-
37- 5 septembre au 11 septembre.....	94.34	39.56	-	-	-
38- 12 septembre au 18 septembre.....	70.47	22.65	11.75	-	-
39- 19 septembre au 25 septembre.....	37.08	25.57	2.68	4.11	29.29
40- 26 septembre au 2 octobre.....	15.42	23.49	31.61	-	14.01
41- 3 octobre au 9 octobre.....	20.72	-	8.88	-	-
42- 10 octobre au 16 octobre.....	20.72	3.27	8.47	9.80	6.02
43- 17 octobre au 23 octobre.....	0.73	5.52	9.27	-	-
44- 24 octobre au 30 octobre.....	14.36	-	5.21	-	6.50
45- 31 octobre au 6 novembre.....	8.86	16.74	-	-	-
46- 7 novembre au 13 novembre.....	12.09	-	-	-	-
47- 14 novembre au 20 novembre.....	-	-	-	-	-
48- 21 novembre au 27 novembre.....	2.50	-	-	-	-
49- 28 novembre au 4 décembre.....	-	-	-	-	-
50- 5 décembre au 11 décembre.....	-	-	-	-	-
51- 12 décembre au 18 décembre.....	19.36	-	-	-	-
52- 19 décembre au 25 décembre.....	-	-	-	-	-
53- 26 décembre au 31 décembre.....	-	-	-	-	-
Total.....	7 966.99	709.79	428.92	83.17	67.55

N.B.: Les totaux peuvent différer en raison du facteur d'arrondissement.

TABLEAU 10B

DÉBARQUEMENTS HEBDOMADAIRES DE CREVETTES, PAR BANC

- ANNÉE 1999 -

(Quantité en tonnes métriques arrondie, poids vif)

	ANTICOSTI	ANTICOSTI	ESTUAIRE	ESTUAIRE	ZONE 6	TOTAL
		<u>Allocations temporaires</u>		<u>Allocations temporaires</u>	4S QC ET 4R T.-N.	
14- 28 mars au 3 avril.....	-	-	27.17	-	-	112.48
15- 4 avril au 10 avril.....	-	-	62.76	-	-	1 295.21
16- 11 avril au 17 avril.....	-	-	66.84	-	-	812.28
17- 18 avril au 24 avril.....	-	-	178.03	-	-	834.16
18- 25 avril au 1 mai.....	0.88	-	39.58	-	-	577.96
19- 2 mai au 8 mai.....	26.34	-	2.78	-	-	735.71
20- 9 mai au 15 mai.....	71.51	-	51.92	-	-	617.51
21- 16 mai au 22 mai.....	45.44	-	21.37	-	-	468.16
22- 23 mai au 29 mai.....	49.80	-	-	-	-	658.32
23- 30 mai au 5 juin.....	120.62	-	-	-	-	529.91
24- 6 juin au 12 juin.....	29.98	-	-	-	-	472.63
25- 13 juin au 19 juin.....	199.21	-	-	-	-	449.06
26- 20 juin au 26 juin.....	361.82	-	-	-	-	786.99
27- 27 juin au 3 juillet.....	367.07	-	2.89	-	1.63	707.41
28- 4 juillet au 10 juillet.....	414.62	20.52	6.65	-	-	611.89
29- 11 juillet au 17 juillet.....	561.33	-	15.43	-	-	742.78
30- 18 juillet au 24 juillet.....	379.95	72.28	-	-	-	624.07
31- 25 juillet au 31 juillet.....	392.00	92.21	-	-	30.04	630.84
32- 1 août au 7 août.....	281.51	64.40	41.38	28.30	44.16	585.25
33- 8 août au 14 août.....	140.57	44.92	52.41	-	66.07	401.75
34- 15 août au 21 août.....	188.08	9.30	-	-	76.31	525.70
35- 22 août au 28 août.....	169.88	29.03	-	2.32	81.18	434.24
36- 29 août au 4 septembre.....	143.01	11.15	-	-	-	227.71
37- 5 septembre au 11 septembre.....	85.59	13.55	-	-	-	233.03
38- 12 septembre au 18 septembre.....	47.60	7.90	7.58	22.59	38.21	228.75
39- 19 septembre au 25 septembre.....	22.12	6.39	8.75	-	-	135.98
40- 26 septembre au 2 octobre.....	37.24	-	-	2.19	-	123.96
41- 3 octobre au 9 octobre.....	29.72	9.60	-	-	-	68.91
42- 10 octobre au 16 octobre.....	-	3.50	2.76	-	-	54.53
43- 17 octobre au 23 octobre.....	15.00	3.82	-	-	-	34.33
44- 24 octobre au 30 octobre.....	-	-	1.92	-	-	27.99
45- 31 octobre au 6 novembre.....	7.30	-	0.92	-	-	33.81
46- 7 novembre au 13 novembre.....	13.08	3.10	-	-	-	28.27
47- 14 novembre au 20 novembre.....	-	-	-	-	-	-
48- 21 novembre au 27 novembre.....	23.85	-	-	-	-	26.35
49- 28 novembre au 4 décembre.....	23.02	-	-	-	-	23.02
50- 5 décembre au 11 décembre.....	14.76	-	-	-	-	14.76
51- 12 décembre au 18 décembre.....	21.68	-	-	-	-	41.04
52- 19 décembre au 25 décembre.....	-	-	-	-	-	-
53- 26 décembre au 31 décembre.....	-	-	-	-	-	-
Total.....	4 284.56	391.64	591.12	55.40	337.59	14 916.74

N.B.: Les totaux peuvent différer en raison du facteur d'arrondissement.

TABLEAU 10B

DÉBARQUEMENTS HEBDOMADAIRES DE CREVETTES, PAR BANC

- ANNÉE 2000 -

(Quantité en tonnes métriques arrondie, poids vif)

SEMAINE	SEPT-ILES	SEPT-ILES <u>Allocations temporaires</u>	ESQUIMAN GROUPE A	ESQUIMAN GROUPE B	ESQUIMAN <u>Allocations temporaires</u>	ANTICOSTI
13- 26 mars au 1 avril.....	0.36	-	-	-	-	-
14- 2 avril au 8 avril.....	1 204.85	-	-	-	-	-
15- 9 avril au 15 avril.....	436.22	-	23.68	-	-	-
16- 16 avril au 22 avril.....	340.16	-	45.27	-	-	-
17- 23 avril au 29 avril.....	425.26	-	61.17	-	-	-
18- 30 avril au 6 mai.....	671.15	-	81.36	7.72	-	-
19- 7 mai au 13 mai.....	581.53	-	73.08	7.31	-	48.00
20- 14 mai au 20 mai.....	563.95	6.69	68.34	12.61	-	31.24
21- 21 mai au 27 mai.....	350.17	-	53.59	-	-	121.79
22- 28 mai au 3 juin.....	450.66	142.85	73.78	-	-	116.64
23- 4 juin au 10 juin.....	171.92	109.84	46.22	-	52.63	322.96
24- 11 juin au 17 juin.....	279.26	83.54	-	-	21.60	169.57
25- 18 juin au 24 juin.....	104.21	128.27	21.48	-	-	373.85
26- 25 juin au 1 juillet.....	120.79	150.26	43.89	-	-	428.68
27- 2 juillet au 8 juillet.....	85.52	37.46	-	-	-	475.61
28- 9 juillet au 15 juillet.....	88.88	39.89	-	-	-	452.65
29- 16 juillet au 22 juillet.....	90.86	47.98	-	-	-	482.08
30- 23 juillet au 29 juillet.....	319.64	56.51	47.68	-	-	336.26
31- 30 juillet au 5 août.....	438.48	78.60	81.57	-	-	287.76
32- 6 août au 12 août.....	210.41	143.00	-	-	-	172.22
33- 13 août au 19 août.....	178.28	53.94	41.54	-	-	121.04
34- 20 août au 26 août.....	236.04	120.56	-	-	-	120.07
35- 27 août au 2 septembre.....	198.14	43.47	13.98	-	-	102.43
36- 3 septembre au 9 septembre.....	106.53	30.13	-	-	-	65.08
37- 10 septembre au 16 septembre.....	49.77	49.17	11.22	-	-	45.48
38- 17 septembre au 23 septembre.....	76.88	20.28	-	-	-	72.02
39- 24 septembre au 30 septembre.....	40.84	9.34	-	-	-	59.24
40- 1 octobre au 7 octobre.....	107.64	-	14.90	-	-	31.50
41- 8 octobre au 14 octobre.....	97.30	-	-	-	-	3.44
42- 15 octobre au 21 octobre.....	8.13	-	-	-	-	-
43- 22 octobre au 28 octobre.....	77.88	0.91	-	-	-	-
44- 29 octobre au 4 novembre.....	82.74	-	-	-	-	-
45- 5 novembre au 11 novembre.....	67.43	-	-	-	-	-
46- 12 novembre au 18 novembre.....	27.89	-	-	-	-	-
47- 19 novembre au 25 novembre.....	2.21	-	-	-	-	-
48- 26 novembre au 2 décembre.....	1.34	-	-	-	-	-
49- 3 décembre au 9 décembre.....	0.97	-	-	-	-	-
50- 10 décembre au 16 décembre.....	0.50	-	-	-	-	-
51- 17 décembre au 23 décembre.....	-	-	-	-	-	-
52- 24 décembre au 30 décembre.....	-	-	-	-	-	-
53- 31 décembre	-	-	-	-	-	-
Total.....	8 294.78	1 352.67	802.78	27.64	74.22	4 439.59

N.B.: Les totaux peuvent différer en raison du facteur d'arrondissement.

TABLEAU 10B

DÉBARQUEMENTS HEBDOMADAIRES DE CREVETTES, PAR BANC

- ANNÉE 2000 -

(Quantité en tonnes métriques arrondie, poids vif)

SEMAINE	ANTICOSTI	ESTUAIRE	ESTUAIRE	ZONE 6	ZONE 6	::	TOTAL
	<u>Allocations</u>		<u>Allocations</u>	4S QC	4R T.-N.	::	
	<u>temporaires</u>		<u>temporaires</u>			::	
						::	
13- 26 mars au 1 avril.....	-	9.70	-	-	-	::	10.06
14- 2 avril au 8 avril.....	-	85.76	-	-	-	::	1 290.61
15- 9 avril au 15 avril.....	-	73.88	-	-	-	::	533.78
16- 16 avril au 22 avril.....	-	172.19	-	-	-	::	557.63
17- 23 avril au 29 avril.....	-	103.45	-	-	20.78	::	610.67
18- 30 avril au 6 mai.....	-	31.74	-	-	27.49	::	819.46
19- 7 mai au 13 mai.....	-	-	-	-	-	::	709.92
20- 14 mai au 20 mai.....	-	22.85	-	-	22.73	::	728.41
21- 21 mai au 27 mai.....	-	30.60	-	-	61.64	::	617.78
22- 28 mai au 3 juin.....	-	-	-	-	-	::	783.93
23- 4 juin au 10 juin.....	7.57	-	-	11.29	86.56	::	808.98
24- 11 juin au 17 juin.....	14.76	-	-	45.14	88.28	::	702.15
25- 18 juin au 24 juin.....	91.84	-	-	-	17.16	::	736.81
26- 25 juin au 1 juillet.....	55.94	5.79	-	22.47	23.41	::	851.23
27- 2 juillet au 8 juillet.....	64.95	-	-	75.13	-	::	738.67
28- 9 juillet au 15 juillet.....	65.37	-	-	22.20	-	::	668.99
29- 16 juillet au 22 juillet.....	65.71	-	-	19.27	-	::	705.90
30- 23 juillet au 29 juillet.....	96.55	-	0.81	22.94	-	::	880.40
31- 30 juillet au 5 août.....	125.37	-	-	19.56	20.53	::	1 051.86
32- 6 août au 12 août.....	56.28	24.67	-	-	17.83	::	624.41
33- 13 août au 19 août.....	34.38	6.17	-	-	-	::	435.34
34- 20 août au 26 août.....	8.24	-	3.46	-	-	::	488.37
35- 27 août au 2 septembre.....	3.67	18.60	22.96	-	-	::	403.25
36- 3 septembre au 9 septembre.....	-	-	-	-	-	::	201.74
37- 10 septembre au 16 septembre.....	4.17	-	24.08	-	-	::	183.89
38- 17 septembre au 23 septembre.....	-	10.99	23.73	-	-	::	203.91
39- 24 septembre au 30 septembre.....	-	11.09	-	-	-	::	120.51
40- 1 octobre au 7 octobre.....	14.73	-	-	-	-	::	168.77
41- 8 octobre au 14 octobre.....	4.20	0.85	-	-	-	::	105.79
42- 15 octobre au 21 octobre.....	-	22.66	-	-	-	::	30.79
43- 22 octobre au 28 octobre.....	19.84	5.12	-	-	-	::	103.75
44- 29 octobre au 4 novembre.....	-	24.70	-	-	-	::	107.44
45- 5 novembre au 11 novembre.....	-	2.06	-	-	-	::	69.49
46- 12 novembre au 18 novembre.....	-	1.23	-	-	-	::	29.12
47- 19 novembre au 25 novembre.....	-	-	-	-	-	::	2.21
48- 26 novembre au 2 décembre.....	-	-	-	-	-	::	1.34
49- 3 décembre au 9 décembre.....	-	-	-	-	-	::	0.97
50- 10 décembre au 16 décembre.....	-	-	-	-	-	::	0.50
51- 17 décembre au 23 décembre.....	-	-	-	-	-	::	-
52- 24 décembre au 30 décembre.....	-	-	-	-	-	::	-
53- 31 décembre	-	-	-	-	-	::	-
Total.....	733.56	664.10	75.03	238.01	386.40	::	17 088.78

N.B.: Les totaux peuvent différer en raison du facteur d'arrondissement.

TABLEAU 10C

DÉBARQUEMENTS HEBDOMADAIRES DE MORUE PAR DIVISION

POUR LES PRINCIPAUX GROUPES D'ENGINS MOBILES

(EXCLUANT LES RÉCÉPISSÉS SUPPLÉMENTAIRES)

- ANNÉE 1999 -

(Quantité en tonnes métriques arrondie, poids vif)

SEMAINE	CREVETTIERS 4S, 4T 45 - 64' DIV. 4RS 3PN	BATEAUX SUPERIEURS A 100' DIV. 4RS 3PN	PECHE SENTINELLE < 65' DIV. 4RS-3PN	POISSONS DE FOND BASES 4T, 45-64' DIV. 4RS-3PN	< 45' Q.I.T. DIV.4T
14- 28 mars au 3 avril.....	-	-	-	-	-
15- 4 avril au 10 avril.....	-	-	-	-	-
16- 11 avril au 17 avril.....	-	-	-	-	-
17- 18 avril au 24 avril.....	-	-	-	-	-
18- 25 avril au 1 mai.....	-	-	-	-	-
19- 2 mai au 8 mai.....	-	-	-	-	-
20- 9 mai au 15 mai.....	-	-	-	-	0.01
21- 16 mai au 22 mai.....	-	-	-	-	1.25
22- 23 mai au 29 mai.....	0.08	-	-	-	0.75
23- 30 mai au 5 juin.....	-	-	-	-	1.94
24- 6 juin au 12 juin.....	-	-	-	-	0.55
25- 13 juin au 19 juin.....	-	-	-	-	1.55
26- 20 juin au 26 juin.....	0.01	-	-	-	0.38
27- 27 juin au 3 juillet.....	-	-	0.61	-	6.25
28- 4 juillet au 10 juillet.....	-	-	0.04	-	-
29- 11 juillet au 17 juillet.....	-	-	0.86	-	2.00
30- 18 juillet au 24 juillet.....	-	-	-	-	3.36
31- 25 juillet au 31 juillet.....	-	-	-	-	0.50
32- 1 août au 7 août.....	-	-	-	11.58	-
33- 8 août au 14 août.....	-	-	-	-	4.46
34- 15 août au 21 août.....	-	-	-	9.66	8.33
35- 22 août au 28 août.....	-	-	-	18.93	2.10
36- 29 août au 4 septembre.....	-	-	-	38.89	2.21
37- 5 septembre au 11 septembre.....	-	-	-	13.89	3.33
38- 12 septembre au 18 septembre.....	-	23.12	-	43.39	7.04
39- 19 septembre au 25 septembre.....	-	-	-	-	1.03
40- 26 septembre au 2 octobre.....	-	-	-	28.10	4.77
41- 3 octobre au 9 octobre.....	-	-	0.11	16.81	2.13
42- 10 octobre au 16 octobre.....	-	-	-	17.95	3.78
43- 17 octobre au 23 octobre.....	-	15.59	-	-	17.63
44- 24 octobre au 30 octobre.....	-	-	-	21.38	2.42
45- 31 octobre au 6 novembre.....	-	-	-	-	-
46- 7 novembre au 13 novembre.....	-	21.50	-	-	-
47- 14 novembre au 20 novembre.....	-	-	-	16.61	-
48- 21 novembre au 27 novembre.....	-	-	-	-	-
49- 28 novembre au 4 décembre.....	-	-	-	-	-
50- 5 décembre au 11 décembre.....	-	-	-	-	-
51- 12 décembre au 18 décembre.....	-	-	-	-	-
52- 19 décembre au 25 décembre.....	-	-	-	-	-
53- 26 décembre au 31 décembre.....	-	-	-	-	-
Total.....	0.09	60.21	1.61	237.18	77.75

N.B.: Les totaux peuvent différer en raison du facteur d'arrondissement.

TABLEAU 10C

DÉBARQUEMENTS HEBDOMADAIRES DE MORUE PAR DIVISION

POUR LES PRINCIPAUX GROUPES D'ENGINS MOBILES

(EXCLUANT LES RÉCÉPISSÉS SUPPLÉMENTAIRES)

- ANNÉE 1999 -

(Quantité en tonnes métriques arrondie, poids vif)

SEMAINE	45-64' Q.I.T. DIV.4T	FLOTTE COMPETITIVE NORD < 45' DIV. 4T	FLOTTE COMPETITIVE SUD < 45' DIV. 4T	PECHE SENTINELLE < 65' DIV.4T	AUTRES ACTIVITES DIV.4T	TOTAL
14- 28 mars au 3 avril.....	-	-	-	-	-	-
15- 4 avril au 10 avril.....	-	-	-	-	-	-
16- 11 avril au 17 avril.....	-	-	-	-	-	-
17- 18 avril au 24 avril.....	-	-	-	-	-	-
18- 25 avril au 1 mai.....	-	-	0.04	-	-	0.04
19- 2 mai au 8 mai.....	24.94	-	0.07	-	-	25.01
20- 9 mai au 15 mai.....	-	-	1.34	-	0.04	1.34
21- 16 mai au 22 mai.....	-	0.04	2.22	-	0.09	2.25
22- 23 mai au 29 mai.....	0.52	0.05	2.73	-	0.23	3.29
23- 30 mai au 5 juin.....	14.87	-	3.58	-	0.07	18.45
24- 6 juin au 12 juin.....	-	-	0.54	-	0.43	0.54
25- 13 juin au 19 juin.....	-	-	1.58	-	0.20	1.58
26- 20 juin au 26 juin.....	12.71	-	6.78	-	0.16	19.50
27- 27 juin au 3 juillet.....	8.85	-	2.97	1.30	0.07	19.98
28- 4 juillet au 10 juillet.....	5.96	-	7.84	21.11	-	34.91
29- 11 juillet au 17 juillet.....	94.54	15.18	11.97	47.62	-	172.17
30- 18 juillet au 24 juillet.....	71.39	45.32	-	22.63	-	139.34
31- 25 juillet au 31 juillet.....	58.74	-	12.22	16.72	-	87.68
32- 1 août au 7 août.....	55.43	-	22.85	19.00	-	97.28
33- 8 août au 14 août.....	67.94	-	0.01	20.21	-	88.17
34- 15 août au 21 août.....	68.98	-	-	41.37	-	110.35
35- 22 août au 28 août.....	50.40	-	20.30	11.67	-	82.37
36- 29 août au 4 septembre.....	68.67	-	23.54	6.81	-	99.03
37- 5 septembre au 11 septembre.....	52.32	-	4.14	4.40	-	60.85
38- 12 septembre au 18 septembre.....	35.65	-	7.28	12.96	-	55.89
39- 19 septembre au 25 septembre.....	19.34	-	-	10.68	-	30.03
40- 26 septembre au 2 octobre.....	34.07	-	6.04	42.41	-	82.52
41- 3 octobre au 9 octobre.....	17.34	-	-	9.61	-	45.99
42- 10 octobre au 16 octobre.....	3.50	-	-	5.81	-	9.31
43- 17 octobre au 23 octobre.....	37.69	-	-	3.56	-	41.25
44- 24 octobre au 30 octobre.....	20.18	-	-	-	-	20.18
45- 31 octobre au 6 novembre.....	0.15	-	-	-	-	0.15
46- 7 novembre au 13 novembre.....	29.04	-	-	-	-	29.04
47- 14 novembre au 20 novembre.....	55.96	-	-	-	0.06	55.96
48- 21 novembre au 27 novembre.....	33.52	-	-	-	-	33.52
49- 28 novembre au 4 décembre.....	-	-	-	-	-	-
50- 5 décembre au 11 décembre.....	-	-	-	-	-	-
51- 12 décembre au 18 décembre.....	-	-	-	-	-	-
52- 19 décembre au 25 décembre.....	-	-	-	-	-	-
53- 26 décembre au 31 décembre.....	-	-	-	-	-	-
	942.68	60.58	138.03	297.89	1.34	1 817.35

N.B.: Les totaux peuvent différer en raison du facteur d'arrondissement.

TABLEAU 10C

DÉBARQUEMENTS HEBDOMADAIRES DE MORUE PAR DIVISION

POUR LES PRINCIPAUX GROUPES D'ENGINS MOBILES

(EXCLUANT LES RÉCÉPISSÉS SUPPLÉMENTAIRES)

- ANNÉE 2000 -

(Quantité en tonnes métriques arrondie, poids vif)

SEMAINE	CREVETTIERS 4S, 4T 45 - 64' DIV. 4RS 3PN	BATEAUX SUPÉRIEURS À 100' DIV. 4RS 3PN	PÊCHE SENTINELLE < 65' DIV. 4RS-3PN	POISSONS DE FOND BASÉS 4T, 45-64' DIV. 4RS-3PN	< 45' Q.I.T. DIV.4T	45-64' Q.I.T. DIV.4T
14- 2 avril au 8 avril.....	-	-	-	-	-	-
15- 9 avril au 15 avril.....	-	-	-	-	-	-
16- 16 avril au 22 avril.....	-	-	-	-	-	-
17- 23 avril au 29 avril.....	-	-	-	-	-	-
18- 30 avril au 6 mai.....	-	-	-	-	0.03	-
19- 7 mai au 13 mai.....	-	-	-	-	-	-
20- 14 mai au 20 mai.....	-	-	-	-	-	0.62
21- 21 mai au 27 mai.....	-	-	-	-	0.19	3.06
22- 28 mai au 3 juin.....	-	-	-	-	-	0.10
23- 4 juin au 10 juin.....	-	-	-	-	-	6.99
24- 11 juin au 17 juin.....	-	-	-	-	8.00	32.86
25- 18 juin au 24 juin.....	-	-	-	-	11.03	28.93
26- 25 juin au 1 juillet.....	-	-	-	-	18.59	32.63
27- 2 juillet au 8 juillet.....	-	-	-	-	9.71	17.08
28- 9 juillet au 15 juillet.....	-	-	0.08	-	3.35	59.04
29- 16 juillet au 22 juillet.....	-	-	-	-	0.77	25.22
30- 23 juillet au 29 juillet.....	-	-	-	-	17.69	12.89
31- 30 juillet au 5 août.....	-	0.05	-	-	4.97	4.44
32- 6 août au 12 août.....	-	0.01	-	-	10.45	2.13
33- 13 août au 19 août.....	43.09	-	-	2.27	-	44.45
34- 20 août au 26 août.....	-	-	-	29.04	0.60	84.80
35- 27 août au 2 septembre.....	-	-	-	53.13	1.54	31.01
36- 3 septembre au 9 septembre.....	16.54	-	-	16.56	-	139.55
37- 10 septembre au 16 septembre.....	-	-	-	-	5.95	92.46
38- 17 septembre au 23 septembre.....	-	-	-	19.52	0.54	3.88
39- 24 septembre au 30 septembre.....	66.37	0.01	-	43.10	0.54	25.85
40- 1 octobre au 7 octobre.....	-	-	0.01	23.80	3.58	7.63
41- 8 octobre au 14 octobre.....	46.73	-	-	28.13	-	2.84
42- 15 octobre au 21 octobre.....	-	-	-	-	10.48	14.45
43- 22 octobre au 28 octobre.....	0.46	-	-	12.76	19.83	88.35
44- 29 octobre au 4 novembre.....	-	-	-	26.57	-	0.09
45- 5 novembre au 11 novembre.....	-	25.45	-	-	-	-
46- 12 novembre au 18 novembre.....	-	-	-	-	-	83.59
47- 19 novembre au 25 novembre.....	-	6.29	-	-	-	1.32
48- 26 novembre au 2 décembre.....	-	12.09	-	-	-	-
49- 3 décembre au 9 décembre.....	-	-	-	-	-	-
50- 10 décembre au 16 décembre.....	-	-	-	-	-	-
51- 17 décembre au 23 décembre.....	-	-	-	-	-	-
52- 24 décembre au 30 décembre.....	-	-	-	-	-	-
53- 31 décembre	-	-	-	-	-	-
Total.....	173.19	43.89	0.09	254.88	127.81	846.25

N.B.: Les totaux peuvent différer en raison du facteur d'arrondissement.

TABLEAU 10C

DÉBARQUEMENTS HEBDOMADAIRES DE MORUE PAR DIVISION

POUR LES PRINCIPAUX GROUPES D'ENGINS MOBILES

(EXCLUANT LES RÉCÉPISSÉS SUPPLÉMENTAIRES)

- ANNÉE 2000 -

(Quantité en tonnes métriques arrondie, poids vif)

SEMAINE	45-64', Q,I,T, FIN DE SAISON 1/01 AU 14/05/01 DIV. 4T	FLOTTE COMPÉTITIVE NORD < 45' DIV. 4T	FLOTTE COMPÉTITIVE SUD < 45' DIV. 4T	PÊCHE SENTINELLE < 65' DIV.4T	RACHATS BASÉS 4ST < 65' DIV. 4T	AUTRES ACTIVITÉS DIV.4T	TOTAL
14- 2 avril au 8 avril.....	-	-	-	-	-	-	-
15- 9 avril au 15 avril.....	-	-	-	-	-	-	-
16- 16 avril au 22 avril.....	-	-	-	-	-	-	-
17- 23 avril au 29 avril.....	32.43	-	-	-	-	-	32.43
18- 30 avril au 6 mai.....	-	-	0.91	-	-	0.05	0.98
19- 7 mai au 13 mai.....	8.69	-	3.87	-	-	0.05	12.61
20- 14 mai au 20 mai.....	2.20	-	2.89	-	-	0.06	5.77
21- 21 mai au 27 mai.....	-	-	2.48	-	-	0.04	5.78
22- 28 mai au 3 juin.....	-	-	0.40	-	-	0.03	0.52
23- 4 juin au 10 juin.....	-	-	2.54	-	-	0.01	9.54
24- 11 juin au 17 juin.....	-	5.63	3.68	-	-	0.04	50.21
25- 18 juin au 24 juin.....	-	10.12	2.49	-	-	0.03	52.59
26- 25 juin au 1 juillet.....	-	26.33	-	-	-	-	77.55
27- 2 juillet au 8 juillet.....	-	-	-	12.50	-	-	39.29
28- 9 juillet au 15 juillet.....	-	-	-	29.76	0.10	-	92.33
29- 16 juillet au 22 juillet.....	-	-	-	24.71	-	-	50.69
30- 23 juillet au 29 juillet.....	-	-	-	13.71	-	0.06	44.35
31- 30 juillet au 5 août.....	-	-	13.13	11.85	15.67	-	50.11
32- 6 août au 12 août.....	-	-	12.93	14.09	13.57	-	53.18
33- 13 août au 19 août.....	-	-	4.49	1.35	-	-	95.65
34- 20 août au 26 août.....	-	-	7.33	4.02	-	-	125.79
35- 27 août au 2 septembre.....	-	-	-	3.35	-	-	89.03
36- 3 septembre au 9 septembre.....	-	-	-	7.25	-	-	179.90
37- 10 septembre au 16 septembre.....	-	-	-	1.45	-	-	99.86
38- 17 septembre au 23 septembre.....	-	-	1.02	0.19	-	1.19	26.33
39- 24 septembre au 30 septembre.....	-	-	1.37	2.93	-	-	140.15
40- 1 octobre au 7 octobre.....	-	-	0.91	17.53	-	-	53.46
41- 8 octobre au 14 octobre.....	-	-	0.86	0.35	-	0.01	78.91
42- 15 octobre au 21 octobre.....	-	-	2.42	0.18	-	-	27.52
43- 22 octobre au 28 octobre.....	-	-	2.16	0.00	-	0.04	123.60
44- 29 octobre au 4 novembre.....	-	-	-	-	-	-	26.66
45- 5 novembre au 11 novembre.....	-	-	-	-	-	-	25.45
46- 12 novembre au 18 novembre.....	-	-	-	-	-	-	83.59
47- 19 novembre au 25 novembre.....	-	-	-	-	-	-	7.60
48- 26 novembre au 2 décembre.....	-	-	-	-	-	-	12.09
49- 3 décembre au 9 décembre.....	-	-	-	-	-	-	-
50- 10 décembre au 16 décembre.....	-	-	-	-	-	-	-
51- 17 décembre au 23 décembre.....	-	-	-	-	-	-	-
52- 24 décembre au 30 décembre.....	-	-	-	-	-	-	-
53- 31 décembre	-	-	-	-	-	-	-
Total.....	43.33	42.08	65.90	145.20	29.33	1.61	1 773.53

N.B.: Les totaux peuvent différer en raison du facteur d'arrondissement.

TABLEAU 10D

DÉBARQUEMENTS HEBDOMADAIRES DE MORUE PAR DIVISION

POUR TOUS LES ENGINS FIXES

(EXCLUANT LES RÉCÉPISSÉS SUPPLÉMENTAIRES)

- ANNÉE 1999

(Quantité en tonnes métriques arrondie, poids vif)

SEMAINE	FILETS MAILLANTS 4S < 65' DIV. 4RS 3PN		PECHE COMPETITIVE < 65' DIV. 4RS 3PN		PECHE SENTINELLE < 65' DIV. 4RS 3PN		PRISES ACCIDENTELLES < 65' DIV. 4RS 3PN	
17- 18 avril au 24 avril.....	-	-	-	-	-	-	-	0.11
18- 25 avril au 1 mai.....	-	-	-	-	-	-	-	1.30
19- 2 mai au 8 mai.....	-	-	-	-	-	-	-	8.68
20- 9 mai au 15 mai.....	-	-	-	-	-	-	-	40.83
21- 16 mai au 22 mai.....	-	-	-	-	-	-	-	29.08
22- 23 mai au 29 mai.....	-	-	-	-	-	-	-	0.77
23- 30 mai au 5 juin.....	-	-	-	-	-	-	-	-
24- 6 juin au 12 juin.....	-	-	-	-	-	-	-	0.17
25- 13 juin au 19 juin.....	-	-	0.06	-	-	-	-	0.19
26- 20 juin au 26 juin.....	-	-	4.37	-	1.10	-	-	2.23
27- 27 juin au 3 juillet.....	6.46	-	9.41	-	7.05	-	-	0.37
28- 4 juillet au 10 juillet.....	53.25	-	42.55	-	7.54	-	-	11.84
29- 11 juillet au 17 juillet.....	44.48	-	9.41	-	5.99	-	-	7.74
30- 18 juillet au 24 juillet.....	107.59	-	0.20	-	5.09	-	-	37.01
31- 25 juillet au 31 juillet.....	35.70	-	-	-	8.65	-	-	1.86
32- 1 août au 7 août.....	79.27	-	5.06	-	5.33	-	-	3.14
33- 8 août au 14 août.....	35.82	-	26.58	-	2.55	-	-	1.21
34- 15 août au 21 août.....	61.22	-	8.46	-	4.80	-	-	6.25
35- 22 août au 28 août.....	-	-	-	-	4.48	-	-	0.90
36- 29 août au 4 septembre.....	-	-	-	-	3.64	-	-	1.84
37- 5 septembre au 11 septembre.....	46.35	-	15.83	-	1.59	-	-	8.52
38- 12 septembre au 18 septembre.....	15.32	-	5.58	-	1.34	-	-	1.19
39- 19 septembre au 25 septembre.....	-	-	-	-	0.05	-	-	0.38
40- 26 septembre au 2 octobre.....	-	-	-	-	-	-	-	0.76
41- 3 octobre au 9 octobre.....	-	-	0.04	-	-	-	-	0.58
42- 10 octobre au 16 octobre.....	-	-	-	-	-	-	-	0.11
43- 17 octobre au 23 octobre.....	-	-	-	-	-	-	-	0.01
44- 24 octobre au 30 octobre.....	-	-	-	-	-	-	-	-
45- 31 octobre au 6 novembre.....	-	-	-	-	-	-	-	-
46- 7 novembre au 13 novembre.....	-	-	-	-	-	-	-	-
47- 14 novembre au 20 novembre.....	-	-	-	-	-	-	-	-
48- 21 novembre au 27 novembre.....	-	-	-	-	-	-	-	-
49- 28 novembre au 4 décembre.....	-	-	-	-	-	-	-	-
50- 5 décembre au 11 décembre.....	-	-	-	-	-	-	-	-
51- 12 décembre au 18 décembre.....	-	-	-	-	-	-	-	-
52- 19 décembre au 25 décembre.....	-	-	-	-	-	-	-	-
53- 26 décembre au 31 décembre.....	-	-	-	-	-	-	-	-
Total.....	485.45		127.54		59.20			167.07

N.B.: Les totaux peuvent différer en raison du facteur d'arrondissement.

TABLEAU 10D

DÉBARQUEMENTS HEBDOMADAIRES DE MORUE PAR DIVISION

POUR TOUS LES ENGINES FIXES

(EXCLUANT LES RÉCÉPISSÉS SUPPLÉMENTAIRES)

- ANNÉE 1999-

(Quantité en tonnes métriques arrondie, poids vif)

SEMAINE	ALLOCATION ADDITIONNELLE < 65' DIV. 4T	BATEAUX INFÉRIEURS A < 65' DIV. 4T	PECHE SENTINELLE < 65' DIV.4T	PRISES ACCIDENTELLES < 65' DIV. 4T	TOTAL
17- 18 avril au 24 avril.....	-	-	-	0.70	0.81
18- 25 avril au 1 mai.....	-	-	-	39.97	41.27
19- 2 mai au 8 mai.....	-	-	-	7.97	16.65
20- 9 mai au 15 mai.....	-	-	-	19.23	60.06
21- 16 mai au 22 mai.....	-	-	-	0.28	29.36
22- 23 mai au 29 mai.....	-	-	-	13.46	14.23
23- 30 mai au 5 juin.....	-	-	-	85.04	85.04
24- 6 juin au 12 juin.....	-	-	-	1.25	1.41
25- 13 juin au 19 juin.....	-	-	-	26.12	26.38
26- 20 juin au 26 juin.....	-	-	-	12.03	19.72
27- 27 juin au 3 juillet.....	-	-	0.06	8.46	31.80
28- 4 juillet au 10 juillet.....	-	-	0.12	35.21	150.51
29- 11 juillet au 17 juillet.....	-	143.95	0.08	45.57	257.21
30- 18 juillet au 24 juillet.....	-	6.43	0.18	42.89	199.41
31- 25 juillet au 31 juillet.....	-	-	0.14	285.36	331.71
32- 1 août au 7 août.....	-	162.71	0.04	2.01	257.56
33- 8 août au 14 août.....	186.10	2.03	0.12	23.72	278.10
34- 15 août au 21 août.....	2.05	-	0.15	8.38	91.31
35- 22 août au 28 août.....	48.44	-	0.10	24.01	77.92
36- 29 août au 4 septembre.....	4.55	-	0.24	2.74	13.01
37- 5 septembre au 11 septembre.....	5.86	-	0.10	0.86	79.10
38- 12 septembre au 18 septembre.....	3.78	87.24	0.16	10.10	124.71
39- 19 septembre au 25 septembre.....	-	-	0.14	5.29	5.86
40- 26 septembre au 2 octobre.....	-	-	0.22	6.23	7.21
41- 3 octobre au 9 octobre.....	-	-	-	6.93	7.56
42- 10 octobre au 16 octobre.....	-	-	-	1.83	1.94
43- 17 octobre au 23 octobre.....	-	-	-	2.44	2.44
44- 24 octobre au 30 octobre.....	-	-	-	0.93	0.93
45- 31 octobre au 6 novembre.....	-	-	-	0.33	0.33
46- 7 novembre au 13 novembre.....	-	-	-	-	-
47- 14 novembre au 20 novembre.....	-	-	-	-	-
48- 21 novembre au 27 novembre.....	-	-	-	0.01	0.01
49- 28 novembre au 4 décembre.....	-	-	-	-	-
50- 5 décembre au 11 décembre.....	-	-	-	-	-
51- 12 décembre au 18 décembre.....	-	-	-	-	-
52- 19 décembre au 25 décembre.....	-	-	-	-	-
53- 26 décembre au 31 décembre.....	-	-	-	-	-
Total.....	250.78	402.36	1.83	719.31	2 213.54

N.B.: Les totaux peuvent différer en raison du facteur d'arrondissement.

TABLEAU 10D

DÉBARQUEMENTS HEBDOMADAIRES DE MORUE PAR DIVISION

POUR TOUS LES ENGINS FIXES

(EXCLUANT LES RÉCÉPISSÉS SUPPLÉMENTAIRES)

- ANNÉE 2000

(Quantité en tonnes métriques arrondie, poids vif)

SEMAINE	FILETS	PÊCHE	PÊCHE	PRISES	PRISES
	MAILLANTS 4S < 65' DIV. 4RS 3PN	COMPÉTITIVE < 65' DIV. 4RS 3PN	SENTINELLE < 65' DIV. 4RS 3PN	ACCIDENTELLES < 45' DIV. 4RS 3PN	ACCIDENTELLES > 45' DIV. 4RS 3PN
14- 2 avril au 8 avril.....	-	-	-	-	-
15- 9 avril au 15 avril.....	-	-	-	-	-
16- 16 avril au 22 avril.....	-	-	-	-	0.16
17- 23 avril au 29 avril.....	-	-	-	-	63.92
18- 30 avril au 6 mai.....	-	-	-	-	8.84
19- 7 mai au 13 mai.....	-	-	-	-	0.51
20- 14 mai au 20 mai.....	-	-	-	-	12.27
21- 21 mai au 27 mai.....	-	1.13	-	-	0.66
22- 28 mai au 3 juin.....	-	14.63	-	0.26	0.02
23- 4 juin au 10 juin.....	-	-	-	0.19	6.21
24- 11 juin au 17 juin.....	-	-	-	0.51	3.43
25- 18 juin au 24 juin.....	-	-	17.53	0.02	2.56
26- 25 juin au 1 juillet.....	74.16	14.09	15.73	-	-
27- 2 juillet au 8 juillet.....	1.80	89.34	14.87	-	-
28- 9 juillet au 15 juillet.....	-	18.02	24.08	0.59	0.29
29- 16 juillet au 22 juillet.....	-	-	33.10	1.11	12.75
30- 23 juillet au 29 juillet.....	-	-	35.01	1.48	5.70
31- 30 juillet au 5 août.....	170.42	7.63	9.91	-	2.91
32- 6 août au 12 août.....	1.62	94.00	7.85	-	-
33- 13 août au 19 août.....	0.12	2.49	6.93	0.16	-
34- 20 août au 26 août.....	0.00	-	4.14	0.20	-
35- 27 août au 2 septembre.....	0.00	-	10.09	0.13	-
36- 3 septembre au 9 septembre.....	11.95	4.54	10.96	-	0.07
37- 10 septembre au 16 septembre.....	28.10	104.23	0.55	-	-
38- 17 septembre au 23 septembre.....	-	-	-	-	-
39- 24 septembre au 30 septembre.....	-	-	-	-	-
40- 1 octobre au 7 octobre.....	-	-	-	-	0.02
41- 8 octobre au 14 octobre.....	-	-	-	-	-
42- 15 octobre au 21 octobre.....	-	-	-	-	-
43- 22 octobre au 28 octobre.....	-	-	-	-	-
44- 29 octobre au 4 novembre.....	-	-	-	-	-
45- 5 novembre au 11 novembre.....	-	-	-	-	-
46- 12 novembre au 18 novembre.....	-	-	-	-	-
47- 19 novembre au 25 novembre.....	-	-	-	-	-
48- 26 novembre au 2 décembre.....	-	-	-	-	-
49- 3 décembre au 9 décembre.....	-	-	-	-	-
50- 10 décembre au 16 décembre.....	-	-	-	-	-
51- 17 décembre au 23 décembre.....	-	-	-	-	-
52- 24 décembre au 30 décembre.....	-	-	-	-	-
53- 31 décembre	-	-	-	-	-
Total.....	288.18	350.09	190.75	4.65	120.29

N.B.: Les totaux peuvent différer en raison du facteur d'arrondissement.

TABLEAU 10D

DÉBARQUEMENTS HEBDOMADAIRES DE MORUE PAR DIVISION

POUR TOUS LES ENGINS FIXES

(EXCLUANT LES RÉCÉPISSÉS SUPPLÉMENTAIRES)

- ANNÉE 2000 -

(Quantité en tonnes métriques arrondie, poids vif)

SEMAINE	PÊCHE COMPÉTITIVE DIRIGÉE, < 65' DIV. 4T	PÊCHE SENTINELLE < 65' DIV.4T	PRISES ACCIDENTELLES < 65' DIV. 4T	RACHATS BASÉS QC < 65' DIV. 4T	TOTAL
14- 2 avril au 8 avril.....	-	-	-	-	-
15- 9 avril au 15 avril.....	-	-	-	-	-
16- 16 avril au 22 avril.....	-	-	0.45	-	0.61
17- 23 avril au 29 avril.....	-	-	7.66	-	71.58
18- 30 avril au 6 mai.....	-	-	11.97	-	20.81
19- 7 mai au 13 mai.....	-	-	22.64	-	23.15
20- 14 mai au 20 mai.....	-	-	1.65	-	13.91
21- 21 mai au 27 mai.....	-	-	17.92	-	19.71
22- 28 mai au 3 juin.....	57.42	-	0.77	-	73.09
23- 4 juin au 10 juin.....	45.91	-	0.01	-	52.31
24- 11 juin au 17 juin.....	-	-	20.49	-	24.43
25- 18 juin au 24 juin.....	-	-	14.99	-	35.09
26- 25 juin au 1 juillet.....	-	0.06	10.09	-	114.12
27- 2 juillet au 8 juillet.....	-	0.05	10.22	-	116.29
28- 9 juillet au 15 juillet.....	249.89	0.12	14.41	-	307.41
29- 16 juillet au 22 juillet.....	363.02	0.30	12.50	-	422.77
30- 23 juillet au 29 juillet.....	7.11	1.41	7.44	-	58.14
31- 30 juillet au 5 août.....	-	1.12	1.41	-	193.40
32- 6 août au 12 août.....	-	0.85	0.37	22.07	126.76
33- 13 août au 19 août.....	-	3.56	0.48	125.80	139.54
34- 20 août au 26 août.....	-	-	3.82	34.52	42.68
35- 27 août au 2 septembre.....	-	1.12	1.88	52.09	65.32
36- 3 septembre au 9 septembre.....	-	0.51	13.83	11.70	53.55
37- 10 septembre au 16 septembre.....	-	0.48	5.20	24.63	163.19
38- 17 septembre au 23 septembre.....	33.66	0.72	0.21	2.42	37.01
39- 24 septembre au 30 septembre.....	-	-	2.02	23.90	25.91
40- 1 octobre au 7 octobre.....	-	-	5.03	0.14	5.18
41- 8 octobre au 14 octobre.....	-	0.40	-	-	0.40
42- 15 octobre au 21 octobre.....	-	0.25	-	-	0.25
43- 22 octobre au 28 octobre.....	-	-	0.16	-	0.16
44- 29 octobre au 4 novembre.....	-	-	-	-	-
45- 5 novembre au 11 novembre.....	-	-	-	-	-
46- 12 novembre au 18 novembre.....	-	-	-	-	-
47- 19 novembre au 25 novembre.....	-	-	-	-	-
48- 26 novembre au 2 décembre.....	-	-	1.87	-	1.87
49- 3 décembre au 9 décembre.....	-	-	-	-	-
50- 10 décembre au 16 décembre.....	-	-	-	-	-
51- 17 décembre au 23 décembre.....	-	-	-	-	-
52- 24 décembre au 30 décembre.....	-	-	-	-	-
53- 31 décembre	-	-	-	-	-
Total.....	757.01	10.97	189.47	297.26	2 208.64

N.B.: Les totaux peuvent différer en raison du facteur d'arrondissement.

TABLEAU 10E

DÉBARQUEMENTS HEBDOMADAIRES DE HOMARD, PAR ZONE

- ANNÉE 1999-

(Quantité en tonnes métriques arrondie, poids vif)

SEMAINE	ZONE 15	ZONE 16	ZONE 17	ZONE 18	ZONE 19
14- 28 mars au 3 avril.....	-	-	-	-	-
15- 4 avril au 10 avril.....	-	-	-	-	-
16- 11 avril au 17 avril.....	-	-	-	-	-
17- 18 avril au 24 avril.....	-	-	-	-	-
18- 25 avril au 1 mai.....	-	-	-	-	-
19- 2 mai au 8 mai.....	-	-	-	-	0.02
20- 9 mai au 15 mai.....	-	-	-	-	2.79
21- 16 mai au 22 mai.....	-	0.87	-	-	5.54
22- 23 mai au 29 mai.....	0.84	1.16	13.23	0.05	3.00
23- 30 mai au 5 juin.....	1.46	3.29	23.62	0.38	4.47
24- 6 juin au 12 juin.....	2.09	2.38	25.05	0.55	5.46
25- 13 juin au 19 juin.....	3.94	4.42	19.49	0.33	4.65
26- 20 juin au 26 juin.....	1.96	1.65	30.56	0.58	3.22
27- 27 juin au 3 juillet.....	1.44	1.51	21.27	0.35	2.14
28- 4 juillet au 10 juillet.....	2.16	0.88	7.15	0.49	1.70
29- 11 juillet au 17 juillet.....	0.82	0.42	11.44	0.75	1.82
30- 18 juillet au 24 juillet.....	0.91	0.28	8.93	0.15	0.56
31- 25 juillet au 31 juillet.....	0.33	-	3.78	0.33	0.10
32- 1 août au 7 août.....	0.22	-	2.30	0.35	-
33- 8 août au 14 août.....	-	-	0.14	0.06	-
34- 15 août au 21 août.....	-	-	-	-	-
35- 22 août au 28 août.....	-	-	-	-	-
36- 29 août au 4 septembre.....	-	-	-	-	-
37- 5 septembre au 11 septembre.....	-	-	-	-	-
38- 12 septembre au 18 septembre.....	-	-	-	-	-
39- 19 septembre au 25 septembre.....	-	-	-	-	-
40- 26 septembre au 2 octobre.....	-	-	-	-	-
41- 3 octobre au 9 octobre.....	-	-	-	-	-
42- 10 octobre au 16 octobre.....	-	-	-	-	-
43- 17 octobre au 23 octobre.....	-	-	-	-	-
44- 24 octobre au 30 octobre.....	-	-	-	-	-
45- 31 octobre au 6 novembre.....	-	-	-	-	-
46- 7 novembre au 13 novembre.....	-	-	-	-	-
47- 14 novembre au 20 novembre.....	-	-	-	-	-
48- 21 novembre au 27 novembre.....	-	-	-	-	-
49- 28 novembre au 4 décembre.....	-	-	-	-	-
50- 5 décembre au 11 décembre.....	-	-	-	-	-
51- 12 décembre au 18 décembre.....	-	-	-	-	-
52- 19 décembre au 25 décembre.....	-	-	-	-	-
53- 26 décembre au 31 décembre.....	-	-	-	-	-
Total.....	16.17	16.85	166.96	4.38	35.49

N.B.: Les totaux peuvent différer en raison du facteur d'arrondissement.

TABLEAU 10E

DÉBARQUEMENTS HEBDOMADAIRES DE HOMARD, PAR ZONE

- ANNÉE 1999 -

(Quantité en tonnes métriques arrondie, poids vif)

SEMAINE	ZONE 20A	ZONE 20B	ZONE 21	ZONE 22	TOTAL
14- 28 mars au 3 avril.....	-	-	-	-	-
15- 4 avril au 10 avril.....	-	-	0.10	-	0.10
16- 11 avril au 17 avril.....	-	-	-	-	-
17- 18 avril au 24 avril.....	0.07	-	-	-	0.07
18- 25 avril au 1 mai.....	82.88	76.11	-	-	158.99
19- 2 mai au 8 mai.....	101.60	65.64	2.70	362.58	532.54
20- 9 mai au 15 mai.....	62.26	32.06	1.35	267.92	366.38
21- 16 mai au 22 mai.....	72.92	43.73	2.69	297.42	423.17
22- 23 mai au 29 mai.....	54.82	40.20	3.50	258.57	375.36
23- 30 mai au 5 juin.....	46.20	27.28	3.62	206.35	316.67
24- 6 juin au 12 juin.....	45.85	24.33	2.87	155.30	263.88
25- 13 juin au 19 juin.....	48.34	20.06	4.88	131.76	237.89
26- 20 juin au 26 juin.....	42.98	21.30	3.03	118.94	224.23
27- 27 juin au 3 juillet.....	23.86	8.68	2.37	60.04	121.65
28- 4 juillet au 10 juillet.....	1.66	0.12	0.88	-	15.04
29- 11 juillet au 17 juillet.....	-	-	0.02	-	15.28
30- 18 juillet au 24 juillet.....	-	-	-	-	10.84
31- 25 juillet au 31 juillet.....	0.66	-	-	-	5.20
32- 1 août au 7 août.....	-	-	-	-	2.86
33- 8 août au 14 août.....	-	-	-	-	0.20
34- 15 août au 21 août.....	-	-	-	-	-
35- 22 août au 28 août.....	-	-	-	-	-
36- 29 août au 4 septembre.....	-	-	-	-	-
37- 5 septembre au 11 septembre.....	-	-	-	-	-
38- 12 septembre au 18 septembre.....	-	-	-	-	-
39- 19 septembre au 25 septembre.....	-	-	-	-	-
40- 26 septembre au 2 octobre.....	-	-	-	-	-
41- 3 octobre au 9 octobre.....	-	-	-	-	-
42- 10 octobre au 16 octobre.....	-	-	-	-	-
43- 17 octobre au 23 octobre.....	-	-	-	-	-
44- 24 octobre au 30 octobre.....	-	-	-	-	-
45- 31 octobre au 6 novembre.....	-	-	-	-	-
46- 7 novembre au 13 novembre.....	-	-	-	-	-
47- 14 novembre au 20 novembre.....	-	-	-	-	-
48- 21 novembre au 27 novembre.....	-	-	-	-	-
49- 28 novembre au 4 décembre.....	-	-	-	-	-
50- 5 décembre au 11 décembre.....	-	-	-	-	-
51- 12 décembre au 18 décembre.....	-	-	-	-	-
52- 19 décembre au 25 décembre.....	-	-	-	-	-
53- 26 décembre au 31 décembre.....	-	-	-	-	-
Total.....	584.10	359.52	28.02	1 858.87	3 070.36

N.B.: Les totaux peuvent différer en raison du facteur d'arrondissement.

TABLEAU 10E

DÉBARQUEMENTS HEBDOMADAIRES DE HOMARD, PAR ZONE

- ANNÉE 2000-

(Quantité en tonnes métriques arrondie, poids vif)

SEMAINE	ZONE 15	ZONE 16	ZONE 17	ZONE 18	ZONE 19
14- 2 avril au 8 avril.....	-	-	-	-	-
15- 9 avril au 15 avril.....	-	-	-	-	-
16- 16 avril au 22 avril.....	-	-	-	-	-
17- 23 avril au 29 avril.....	-	-	-	-	-
18- 30 avril au 6 mai.....	-	-	-	-	-
19- 7 mai au 13 mai.....	-	-	-	-	0.74
20- 14 mai au 20 mai.....	-	-	-	-	4.63
21- 21 mai au 27 mai.....	0.67	1.35	3.05	0.05	4.41
22- 28 mai au 3 juin.....	1.95	1.97	29.14	0.20	5.33
23- 4 juin au 10 juin.....	1.27	1.73	10.54	0.09	4.95
24- 11 juin au 17 juin.....	3.73	0.65	27.31	0.19	5.07
25- 18 juin au 24 juin.....	2.13	1.60	14.19	0.19	3.71
26- 25 juin au 1 juillet.....	3.43	1.92	12.28	0.47	2.42
27- 2 juillet au 8 juillet.....	1.70	0.32	21.86	0.72	1.73
28- 9 juillet au 15 juillet.....	2.43	1.40	6.32	0.61	1.69
29- 16 juillet au 22 juillet.....	0.63	0.35	14.94	0.06	0.70
30- 23 juillet au 29 juillet.....	1.16	-	6.88	-	0.39
31- 30 juillet au 5 août.....	0.58	-	1.85	0.25	-
32- 6 août au 12 août.....	0.02	-	-	-	-
33- 13 août au 19 août.....	-	-	-	-	-
34- 20 août au 26 août.....	-	-	-	-	-
35- 27 août au 2 septembre.....	-	-	-	-	-
36- 3 septembre au 9 septembre.....	-	-	-	-	-
37- 10 septembre au 16 septembre.....	-	-	-	-	-
38- 17 septembre au 23 septembre.....	-	-	-	-	-
39- 24 septembre au 30 septembre.....	-	-	-	-	-
40- 1 octobre au 7 octobre.....	-	-	-	-	-
41- 8 octobre au 14 octobre.....	-	-	-	-	-
42- 15 octobre au 21 octobre.....	-	-	-	-	-
43- 22 octobre au 28 octobre.....	-	-	-	-	-
44- 29 octobre au 4 novembre.....	-	-	-	-	-
45- 5 novembre au 11 novembre.....	-	-	-	-	-
46- 12 novembre au 18 novembre.....	-	-	-	-	-
47- 19 novembre au 25 novembre.....	-	-	-	-	-
48- 26 novembre au 2 décembre.....	-	-	-	-	-
49- 3 décembre au 9 décembre.....	-	-	-	-	-
50- 10 décembre au 16 décembre.....	-	-	-	-	-
51- 17 décembre au 23 décembre.....	-	-	-	-	-
52- 24 décembre au 30 décembre.....	-	-	-	-	-
53- 31 décembre	-	-	-	-	-
Total.....	19.68	11.29	148.36	2.83	35.77

N.B.: Les totaux peuvent différer en raison du facteur d'arrondissement.

TABLEAU 10E

DÉBARQUEMENTS HEBDOMADAIRES DE HOMARD, PAR ZONE

- ANNÉE 2000 -

(Quantité en tonnes métriques arrondie, poids vif)

SEMAINE	ZONE 20A	ZONE 20B	ZONE 21	ZONE 22	TOTAL
14- 2 avril au 8 avril.....	-	-	-	-	-
15- 9 avril au 15 avril.....	-	-	-	-	-
16- 16 avril au 22 avril.....	0.74	0.22	-	-	0.96
17- 23 avril au 29 avril.....	66.88	62.28	-	-	129.16
18- 30 avril au 6 mai.....	80.03	53.14	1.84	-	135.01
19- 7 mai au 13 mai.....	91.61	56.41	2.63	346.19	497.59
20- 14 mai au 20 mai.....	77.54	47.39	3.85	320.98	454.39
21- 21 mai au 27 mai.....	73.93	36.18	3.65	282.41	405.71
22- 28 mai au 3 juin.....	60.28	31.61	3.72	266.54	400.73
23- 4 juin au 10 juin.....	50.11	21.80	1.98	197.65	290.11
24- 11 juin au 17 juin.....	47.61	24.00	2.30	201.48	312.35
25- 18 juin au 24 juin.....	39.21	17.69	2.08	171.44	252.25
26- 25 juin au 1 juillet.....	35.54	14.34	2.19	148.48	221.08
27- 2 juillet au 8 juillet.....	2.10	0.66	1.37	67.87	98.33
28- 9 juillet au 15 juillet.....	-	-	-	-	12.44
29- 16 juillet au 22 juillet.....	-	-	-	-	16.68
30- 23 juillet au 29 juillet.....	-	-	-	-	8.42
31- 30 juillet au 5 août.....	-	-	-	-	2.69
32- 6 août au 12 août.....	-	-	-	-	0.02
33- 13 août au 19 août.....	-	-	-	-	-
34- 20 août au 26 août.....	-	-	-	-	-
35- 27 août au 2 septembre.....	-	-	-	-	-
36- 3 septembre au 9 septembre.....	-	-	-	-	-
37- 10 septembre au 16 septembre.....	-	-	-	-	-
38- 17 septembre au 23 septembre.....	-	-	-	-	-
39- 24 septembre au 30 septembre.....	-	-	-	-	-
40- 1 octobre au 7 octobre.....	-	-	-	-	-
41- 8 octobre au 14 octobre.....	-	-	-	-	-
42- 15 octobre au 21 octobre.....	-	-	-	-	-
43- 22 octobre au 28 octobre.....	-	-	-	-	-
44- 29 octobre au 4 novembre.....	-	-	-	-	-
45- 5 novembre au 11 novembre.....	-	-	-	-	-
46- 12 novembre au 18 novembre.....	-	-	-	-	-
47- 19 novembre au 25 novembre.....	-	-	-	-	-
48- 26 novembre au 2 décembre.....	-	-	-	-	-
49- 3 décembre au 9 décembre.....	-	-	-	-	-
50- 10 décembre au 16 décembre.....	-	-	-	-	-
51- 17 décembre au 23 décembre.....	-	-	-	-	-
52- 24 décembre au 30 décembre.....	-	-	-	-	-
53- 31 décembre	-	-	-	-	-
Total.....	625.57	365.72	25.62	2 003.05	3 237.89

***DÉBARQUEMENTS
AU QUÉBEC***

TABLEAU 11

DÉBARQUEMENTS AU QUÉBEC EN 1999 ET 2000

(Quantité en tonnes métriques arrondie, poids vif)

(Valeur en milliers de dollars)

ESPECE	1999		2000		Var. en %	
	Quantité	Valeur	Quantité	Valeur	Quantité	Valeur
Morue.....	4 031	5 496	3 982	5 218	-1.2	-5.1
Aiglefin.....	°	°	°	°	S/O	S/O
Sébaste.....	353	281	285	212	-19.3	-24.6
Flétan Atlantique.....	162	839	206	1 063	27.2	26.7
Plie canadienne.....	503	452	399	355	-20.7	-21.5
Plie grise.....	56	64	86	70	53.6	9.4
Plie rouge.....	97	72	220	155	126.8	115.3
Plies non-spécifiées.....	°	°	3	2	S/O	S/O
Flétan du Groenland.....	2 885	5 773	1 632	3 464	-43.4	-40.0
Merluche blanche.....	20	11	14	8	-30.0	-27.3
Loup de mer.....	5	1	12	4	140.0	300.0
Autres poissons de fond.....	360	234	385	231	6.9	-1.3
Total poissons de fond.....	8 472	13 224	7 223	10 782	-14.7	-18.5
Hareng.....	5 541	1 038	7 370	1 415	33.0	36.3
Maquereau.....	5 104	1 843	1 711	846	-66.5	-54.1
Thon rouge.....	-	-	-	-	-	-
Anguille.....	49	218	11	47	-77.6	-78.4
Saumon.....	°	5	-	-	S/O	-100.0
Eperlan.....	-	-	39	34	S/O	S/O
Capelan.....	10	1	-	-	-100.0	-100.0
Autres espèces pélagiques et de l'Estuaire.....	214	128	160	103	-25.2	-19.5
Total espèces pélagiques et de l'Estuaire.....	10 917	3 233	9 292	2 444	-14.9	-24.4
Myes.....	815	1 310	1 208	1 983	48.2	51.4
Palourdes.....	-	-	-	-	-	-
Moules.....	-	-	-	-	-	-
Pétoncles.....	2 754	4 181	2 318	3 763	-15.8	-10.0
Buccins.....	1 453	1 063	1 571	1 322	8.1	24.4
Homard.....	3 070	34 311	3 238	38 917	5.5	13.4
Crevettes.....	14 917	25 009	17 089	27 357	14.6	9.4
Crabe des neiges.....	11 264	53 864	14 294	78 084	26.9	45.0
Autres mollusques et crustacés.....	1 494	1 037	1 872	1 458	25.3	40.6
Total mollusques et crustacés.....	35 767	120 775	41 590	152 885	16.3	26.6
Autres items.....	77	177	51	105	-33.8	-40.7
Total.....	55 233	137 409	58 156	166 216	5.3	21.0

TABLEAU 11A

DÉBARQUEMENTS AU QUÉBEC DES BATEAUX DE MOINS DE 35' EN 1999 ET 2000

(Quantité en tonnes métriques arrondie, poids vif)

(Valeur en milliers de dollars)

ESPECE	1999		2000		Var. en %	
	Quantité	Valeur	Quantité	Valeur	Quantité	Valeur
Morue.....	992	1 309	1 035	1 244	4.3	-5.0
Aiglefin.....	°	°	-	-	S/O	S/O
Sébaste.....	2	2	4	2	100.0	-
Flétan Atlantique.....	36	194	14	76	-61.1	-60.8
Plie canadienne.....	38	35	18	16	-52.6	-54.3
Plie grise.....	-	-	°	°	S/O	S/O
Plie rouge.....	77	58	102	76	32.5	31.0
Plies non-spécifiées.....	-	-	2	1	S/O	S/O
Flétan du Groenland.....	652	1 286	325	690	-50.2	-46.3
Merluche blanche.....	4	2	2	1	-50.0	-50.0
Loup de mer.....	°	°	°	°	S/O	S/O
Autres poissons de fond.....	48	34	25	17	-47.9	-50.0
Total poissons de fond.....	1 848	2 920	1 527	2 124	-17.4	-27.3
Hareng.....	1 618	308	1 839	355	13.7	15.3
Maquereau.....	2 534	929	656	328	-74.1	-64.7
Thon rouge.....	-	-	-	-	-	-
Anguille.....	49	218	11	47	-77.6	-78.4
Saumon.....	°	3	-	-	S/O	-100.0
Eperlan.....	-	-	39	34	S/O	S/O
Capelan.....	10	1	-	-	-100.0	-100.0
Autres espèces pélagiques et de l'Estuaire.....	85	87	21	24	-75.3	-72.4
Total espèces pélagiques et de l'Estuaire.....	4 295	1 547	2 566	789	-40.3	-49.0
Myes.....	815	1 310	1 208	1 983	48.2	51.4
Palourdes.....	-	-	-	-	-	-
Moules.....	-	-	-	-	-	-
Pétoncles.....	217	351	170	285	-21.7	-18.8
Buccins.....	715	520	789	676	10.3	30.0
Homard.....	1 804	19 947	1 882	22 308	4.3	11.8
Crevettes.....	-	-	-	-	-	-
Crabe des neiges.....	570	2 147	614	3 141	7.7	46.3
Autres mollusques et crustacés.....	1 039	747	1 271	1 044	22.3	39.8
Total mollusques et crustacés.....	5 161	25 022	5 934	29 437	15.0	17.6
Autres items.....	58	148	45	100	-22.4	-32.4
Total.....	11 361	29 638	10 073	32 450	-11.3	9.5

TABLEAU 11B

DÉBARQUEMENTS AU QUÉBEC DES BATEAUX DE 35' À 44'11" EN 1999 ET 2000

(Quantité en tonnes métriques arrondie, poids vif)

(Valeur en milliers de dollars)

ESPÈCE	1999		2000		Var. en %	
	Quantité	Valeur	Quantité	Valeur	Quantité	Valeur
Morue.....	777	1 072	790	1 036	1.7	-3.4
Aiglefin.....	°	°	°	°	S/O	S/O
Sébaste.....	18	14	16	10	-11.1	-28.6
Flétan Atlantique.....	28	155	37	208	32.1	34.2
Plie canadienne.....	297	273	272	250	-8.4	-8.4
Plie grise.....	45	56	17	20	-62.2	-64.3
Plie rouge.....	17	12	117	79	S/O	S/O
Plies non-spécifiées.....	°	°	1	°	S/O	S/O
Flétan du Groenland.....	1 389	2 787	786	1 669	-43.4	-40.1
Merluche blanche.....	5	3	4	3	-20.0	-
Loup de mer.....	1	°	°	°	S/O	S/O
Autres poissons de fond.....	281	187	337	204	19.9	9.1
Total poissons de fond.....	2 858	4 559	2 377	3 478	-16.8	-23.7
Hareng.....	3 604	651	5 324	1 011	47.7	55.3
Maquereau.....	2 545	906	1 055	517	-58.5	-42.9
Thon rouge.....	-	-	-	-	-	-
Anguille.....	°	°	°	°	S/O	S/O
Saumon.....	°	2	-	-	S/O	-100.0
Eperlan.....	-	-	-	-	-	-
Capelan.....	-	-	-	-	-	-
Autres espèces pélagiques et de l'Estuaire.....	121	40	132	77	9.1	92.5
Total espèces pélagiques et de l'Estuaire.....	6 270	1 599	6 511	1 606	3.8	0.4
Myes.....	°	°	-	-	S/O	S/O
Palourdes.....	-	-	-	-	-	-
Moules.....	-	-	-	-	-	-
Pétoncles.....	1 022	1 708	881	1 646	-13.8	-3.6
Buccins.....	670	497	743	611	10.9	22.9
Homard.....	1 234	13 977	1 325	16 210	7.4	16.0
Crevettes.....	158	260	242	370	53.2	42.3
Crabe des neiges.....	4 336	18 397	5 659	30 006	30.5	63.1
Autres mollusques et crustacés.....	448	286	570	394	27.2	37.8
Total mollusques et crustacés.....	7 868	35 124	9 419	49 235	19.7	40.2
Autres items.....	19	29	6	5	-68.4	-82.8
Total.....	17 015	41 311	18 313	54 325	7.6	31.5

TABLEAU 11C

DÉBARQUEMENTS AU QUÉBEC DES BATEAUX DE 45' À 64'11" EN 1999 ET 2000

(Quantité en tonnes métriques arrondie, poids vif)

(Valeur en milliers de dollars)

ESPÈCE	1999		2000		Var. en %	
	Quantité	Valeur	Quantité	Valeur	Quantité	Valeur
Morue.....	2 262	3 115	2 158	2 937	-4.6	-5.7
Aiglefin.....	0	0	0	0	S/O	S/O
Sébaste.....	333	265	265	200	-20.4	-24.5
Flétan Atlantique.....	98	488	154	779	57.1	59.6
Plie canadienne.....	168	143	109	89	-35.1	-37.8
Plie grise.....	10	8	68	49	S/O	512.5
Plie rouge.....	3	2	-	-	-100.0	-100.0
Plies non-spécifiées.....	-	-	-	-	-	-
Flétan du Groenland.....	844	1 700	522	1 105	-38.2	-35.0
Merluche blanche.....	12	7	8	4	-33.3	-42.9
Loup de mer.....	4	1	11	4	175.0	300.0
Autres poissons de fond.....	32	14	24	11	-25.0	-21.4
Total poissons de fond.....	3 765	5 743	3 319	5 178	-11.8	-9.8
Hareng.....	103	26	114	34	10.7	30.8
Maquereau.....	25	8	-	-	-100.0	-100.0
Thon rouge.....	-	-	-	-	-	-
Anguille.....	0	0	0	0	S/O	S/O
Saumon.....	-	-	-	-	-	-
Eperlan.....	-	-	-	-	-	-
Capelan.....	-	-	-	-	-	-
Autres espèces pélagiques et de l'Estuaire.....	9	2	7	1	-22.2	-50.0
Total espèces pélagiques et de l'Estuaire.....	136	36	121	35	-11.0	-2.8
Myes.....	-	-	-	-	-	-
Palourdes.....	-	-	-	-	-	-
Moules.....	-	-	-	-	-	-
Pétoncles.....	1 515	2 122	1 267	1 832	-16.4	-13.7
Buccins.....	68	46	39	35	-42.6	-23.9
Homard.....	33	387	31	399	-6.1	3.1
Crevettes.....	11 782	19 764	14 113	22 584	19.8	14.3
Crabe des neiges.....	6 358	33 320	8 004	44 840	25.9	34.6
Autres mollusques et crustacés.....	7	5	31	20	342.9	300.0
Total mollusques et crustacés.....	19 761	55 643	23 485	69 711	18.8	25.3
Autres items.....	-	-	-	-	-	-
Total.....	23 663	61 422	26 924	74 925	13.8	22.0

TABLEAU 11D

DÉBARQUEMENTS AU QUÉBEC DES BATEAUX DE 65' ET PLUS EN 1999 ET 2000

(Quantité en tonnes métriques arrondie, poids vif)

(Valeur en milliers de dollars)

ESPÈCE	1999		2000		Var. en %	
	Quantité	Valeur	Quantité	Valeur	Quantité	Valeur
Morue.....	-	-	-	-	-	-
Aiglefin.....	-	-	-	-	-	-
Sébaste.....	-	-	-	-	-	-
Flétan Atlantique.....	°	1	°	1	S/O	-
Plie canadienne.....	-	-	-	-	-	-
Plie grise.....	-	-	-	-	-	-
Plie rouge.....	-	-	-	-	-	-
Plies non-spécifiées.....	-	-	-	-	-	-
Flétan du Groenland.....	-	-	-	-	-	-
Merluche blanche.....	-	-	-	-	-	-
Loup de mer.....	-	-	-	-	-	-
Autres poissons de fond.....	-	-	-	-	-	-
Total poissons de fond.....	°	1	°	1	S/O	-
Hareng.....	216	52	94	15	-56.5	-71.2
Maquereau.....	-	-	-	-	-	-
Thon rouge.....	-	-	-	-	-	-
Anguille.....	-	-	-	-	-	-
Saumon.....	-	-	-	-	-	-
Eperlan.....	-	-	-	-	-	-
Capelan.....	-	-	-	-	-	-
Autres espèces pélagiques et de l'Estuaire.....	-	-	-	-	-	-
Total espèces pélagiques et de l'Estuaire.....	216	52	94	15	-56.5	-71.2
Myes.....	-	-	-	-	-	-
Palourdes.....	-	-	-	-	-	-
Moules.....	-	-	-	-	-	-
Pétoncles.....	-	-	-	-	-	-
Buccins.....	-	-	-	-	-	-
Homard.....	-	-	-	-	-	-
Crevettes.....	2 977	4 985	2 734	4 404	-8.2	-11.7
Crabe des neiges.....	-	-	17	98	S/O	S/O
Autres mollusques et crustacés.....	-	-	-	-	-	-
Total mollusques et crustacés.....	2 977	4 985	2 751	4 501	-7.6	-9.7
Autres items.....	-	-	-	-	-	-
Total.....	3 193	5 039	2 845	4 516	-10.9	-10.4

TABLEAU 11E

RÉCÉPISSÉS SUPPLÉMENTAIRES AU QUÉBEC EN 1999 ET 2000 (1)

(Quantité en tonnes métriques arrondie, poids vif)

(Valeur en milliers de dollars)

ESPECE	1999		2000		Var. en %	
	Quantité	Valeur	Quantité	Valeur	Quantité	Valeur
Morue.....	48	56	42	46	-12.5	-17.9
Aiglefin.....	-	-	-	-	-	-
Sébaste.....	16	13	15	11	-6.3	-15.4
Flétan Atlantique.....	19	106	11	63	-42.1	-40.6
Plie canadienne.....	23	21	22	19	-4.3	-9.5
Plie grise.....	-	-	1	1	S/O	S/O
Plie rouge.....	-	-	-	-	-	-
Plies non-spécifiées.....	-	-	-	-	-	-
Flétan du Groenland.....	-	-	-	-	-	-
Merluche blanche.....	-	-	-	-	-	-
Loup de mer.....	-	-	-	-	-	-
Autres poissons de fond.....	5	2	3	1	-40.0	-50.0
Total poissons de fond.....	111	198	94	140	-15.3	-29.3
Hareng.....	288	54	396	78	37.5	44.4
Maquereau.....	303	109	311	151	2.6	38.5
Thon rouge.....	-	-	-	-	-	-
Anguille.....	74	331	87	390	17.6	17.8
Saumon.....	4	19	-	-	-100.0	-100.0
Eperlan.....	300	244	238	208	-20.7	-14.8
Capelan.....	76	8	87	10	14.5	25.0
Autres espèces pélagiques et de l'Estuaire.....	63	398	51	327	-19.0	-17.8
Total espèces pélagiques et de l'Estuaire.....	1 109	1 163	1 171	1 163	5.6	-
Myes.....	601	966	617	1 006	2.7	4.1
Palourdes.....	242	423	242	429	-	1.4
Moules.....	62	100	68	134	9.7	34.0
Pétoncles.....	24	25	28	31	16.7	24.0
Buccins.....	104	76	97	81	-6.7	6.6
Homard.....	144	1 608	175	2 099	21.5	30.5
Crevettes.....	-	-	-	-	-	-
Crabe des neiges.....	75	333	75	409	-	22.8
Autres mollusques et crustacés.....	28	19	26	21	-7.1	10.5
Total mollusques et crustacés.....	1 278	3 550	1 327	4 209	3.8	18.6
Autres items.....	4	4	4	8	-	100.0
Total.....	2 501	4 916	2 596	5 520	3.8	12.3

(1) Veuillez vous référer à la page XXIX pour la définition du terme "Récépissés supplémentaires".

TABLEAU 12

DÉBARQUEMENTS MENSUELS AU QUÉBEC EN 1999
PAR ESPÈCE, TOTAL DE TOUS LES SECTEURS ADMINISTRATIFS

(Quantité en tonnes métriques arrondie, poids vif)

ESPECE	Janvier	Février	Mars	Avril	Mai	Juin
Morue.....	-	-	-	20	185	198
Aiglefin.....	-	-	-	-	°	°
Sébaste.....	-	-	-	-	1	139
Flétan Atlantique.....	-	-	-	25	58	13
Plie canadienne.....	-	-	-	°	14	30
Plie grise.....	-	-	-	-	4	1
Plie rouge.....	-	-	-	11	55	20
Plies non spécifiées.....	-	-	-	-	-	°
Flétan du Groenland.....	-	-	-	3	67	1 037
Merluche blanche.....	-	-	-	°	2	10
Loup de mer.....	-	-	-	°	1	1
Autres poissons de fond.....	-	-	-	4	97	167
Total poissons de fond.....	-	-	-	63	484	1 615
Hareng.....	-	-	-	2 607	293	82
Maquereau.....	-	-	-	1	10	125
Thon rouge.....	-	-	-	-	-	-
Anguille.....	-	-	-	-	-	°
Saumon.....	-	-	-	-	-	-
Eperlan.....	-	-	-	-	-	-
Capelan.....	-	-	-	-	-	10
Autres espèces pélagiques et de l'Estuaire.....	-	-	-	-	3	3
Total espèces pélagiques et de l'Estuaire.....	-	-	-	2 609	306	220
Myes.....	-	-	18	93	133	79
Palourdes.....	-	-	-	-	-	-
Moules.....	-	-	-	-	-	-
Pétoncles.....	-	-	-	135	451	644
Buccins.....	-	-	-	170	239	201
Homard.....	-	-	-	°	1 856	1 046
Crevettes.....	-	-	-	3 548	2 685	2 510
Crabe des neiges.....	-	-	-	2 358	5 167	3 015
Autres mollusques et crustacés.....	-	-	-	3	37	54
Total mollusques et crustacés.....	-	-	18	6 307	10 568	7 549
Autres items.....	-	-	-	1	39	20
Total.....	-	-	18	8 980	11 396	9 405

N.B.: Les totaux peuvent différer en raison du facteur d'arrondissement.

TABLEAU 12

**DÉBARQUEMENTS MENSUELS AU QUÉBEC EN 1999
PAR ESPÈCE, TOTAL DE TOUS LES SECTEURS ADMINISTRATIFS**

(Quantité en tonnes métriques arrondie, poids vif)

Juillet	Août	Septembre	Octobre	Novembre	Décembre	Total
1 400	1 252	578	241	141	16	4 031
-	°	°	°	°	-	°
160	41	9	1	2	-	353
32	17	12	2	3	-	162
79	101	151	121	7	°	503
1	2	39	7	1	-	56
3	2	6	°	-	-	97
-	-	-	-	-	-	°
700	428	417	135	96	°	2 884
7	1	1	°	°	-	20
2	1	1	°	-	-	5
21	40	28	4	1	1	362
2 405	1 884	1 241	511	252	16	8 472
58	1 725	552	7	216	-	5 541
536	1 798	2 063	571	-	-	5 104
-	-	-	-	-	-	-
°	°	°	49	-	-	49
1	-	-	-	-	-	1
-	-	-	-	-	-	-
-	-	-	-	-	-	10
7	94	69	36	1	-	213
602	3 617	2 683	664	217	-	10 917
55	22	346	47	22	-	815
-	-	-	-	-	-	-
-	-	-	-	-	-	-
492	387	339	203	86	17	2 754
217	255	280	87	2	2	1 453
165	3	-	-	-	-	3 070
2 925	2 010	844	229	96	71	14 917
645	75	4	-	-	-	11 264
126	407	659	184	21	3	1 494
4 625	3 158	2 473	750	228	92	35 767
°	5	9	3	-	-	77
7 631	8 663	6 406	1 929	697	108	55 233

TABLEAU 12

DÉBARQUEMENTS MENSUELS AU QUÉBEC EN 2000
PAR ESPÈCE, TOTAL DE TOUS LES SECTEURS ADMINISTRATIFS

(Quantité en tonnes métriques arrondie, poids vif)

ESPECE	Janvier	Février	Mars	Avril	Mai	Juin
Morue.....	-	-	-	105	135	437
Aiglefin.....	-	-	-	-	-	°
Sébaste.....	-	-	-	°	1	52
Flétan Atlantique.....	-	-	-	18	53	51
Plie canadienne.....	-	-	-	9	10	16
Plie grise.....	-	-	-	4	30	°
Plie rouge.....	-	-	-	4	68	128
Plies non spécifiées.....	-	-	-	-	1	1
Flétan du Groenland.....	-	-	-	36	250	319
Merluche blanche.....	-	-	-	°	2	4
Loup de mer.....	-	-	-	°	1	2
Autres poissons de fond.....	-	-	-	1	144	140
Total poissons de fond.....	-	-	-	175	694	1 151
Hareng.....	-	-	-	3 911	249	99
Maquereau.....	-	-	-	-	°	97
Thon rouge.....	-	-	-	-	-	-
Anguille.....	-	-	-	-	°	°
Saumon.....	-	-	-	-	-	-
Eperlan.....	-	32	6	-	-	-
Capelan.....	-	-	-	-	-	-
Autres espèces pélagiques et de l'Estuaire.....	-	-	-	2	1	4
Total espèces pélagiques et de l'Estuaire.....	-	32	6	3 913	250	200
Myes.....	-	-	89	129	229	241
Palourdes.....	-	-	-	-	-	-
Moules.....	-	-	-	-	-	-
Pétoncles.....	-	-	-	117	417	413
Buccins.....	-	-	-	131	256	236
Homard.....	-	-	-	130	1 496	1 260
Crevettes.....	-	-	-	3 064	3 283	3 294
Crabe des neiges.....	-	-	-	3 852	5 491	3 425
Autres mollusques et crustacés.....	-	-	-	1	27	42
Total mollusques et crustacés.....	-	-	89	7 423	11 199	8 911
Autres items.....	-	-	-	-	19	26
Total.....	-	32	96	11 511	12 163	10 288

N.B.: Les totaux peuvent différer en raison du facteur d'arrondissement.

TABLEAU 12

DÉBARQUEMENTS MENSUELS AU QUÉBEC EN 2000
PAR ESPÈCE, TOTAL DE TOUS LES SECTEURS ADMINISTRATIFS

(Quantité en tonnes métriques arrondie, poids vif)

Juillet	Août	Septembre	Octobre	Novembre	Décembre	Total
1 190	925	744	316	131	-	3 982
°	-	-	-	-	-	-
142	32	8	3	47	-	285
54	18	8	2	1	-	206
34	111	71	148	2	-	399
°	°	11	39	1	-	85
16	1	1	2	-	-	220
1	1	-	-	-	-	3
471	378	129	41	7	-	1 632
4	1	1	1	°	-	14
3	4	2	°	-	-	11
19	71	6	4	1	-	386
1 933	1 543	981	556	189	-	7 223
139	1 979	994	-	-	-	7 370
108	571	898	34	2	-	1 711
-	-	-	-	-	-	-
°	°	°	9	1	-	11
-	-	-	-	-	-	-
-	-	1	-	-	-	39
-	-	-	-	-	-	-
4	45	42	63	°	-	160
250	2 594	1 935	107	4	-	9 292
203	109	102	81	23	1	1 208
-	-	-	-	-	-	-
-	-	-	-	-	-	-
349	422	436	100	63	1	2 318
332	371	245	-	-	-	1 571
349	2	-	-	-	-	3 238
3 402	2 524	901	452	167	1	17 089
1 445	80	1	-	-	-	14 294
130	683	773	208	10	-	1 872
6 211	4 191	2 459	840	263	4	41 590
1	-	1	-	3	2	51
8 395	8 328	5 375	1 504	459	6	58 156

TABLEAU 12 A

DÉBARQUEMENTS MENSUELS AU QUÉBEC EN 1999
PAR ESPÈCE, TOTAL DE TOUS LES SECTEURS ADMINISTRATIFS

(Valeur en milliers de dollars)

ESPECE	Janvier	Février	Mars	Avril	Mai	Juin
Morue.....	-	-	-	28	259	269
Aiglefin.....	-	-	-	-	-	-
Sébaste.....	-	-	-	-	°	114
Flétan Atlantique.....	-	-	-	131	296	67
Plie canadienne.....	-	-	-	°	12	28
Plie grise.....	-	-	-	-	4	1
Plie rouge.....	-	-	-	8	41	14
Plies non-spécifiées.....	-	-	-	-	-	°
Flétan du Groenland.....	-	-	-	5	125	2 067
Merluche blanche.....	-	-	-	°	1	5
Loup de mer.....	-	-	-	°	°	°
Autres poissons de fond.....	-	-	-	2	71	120
Total poissons de fond.....	-	-	-	174	809	2 686
Hareng.....	-	-	-	414	80	28
Maquereau.....	-	-	-	°	6	67
Thon rouge.....	-	-	-	-	-	-
Anguille.....	-	-	-	-	-	°
Saumon.....	-	-	-	-	-	-
Eperlan.....	-	-	-	-	-	-
Capelan.....	-	-	-	-	-	1
Autres espèces pélagiques et de l'Estuaire.....	-	-	-	°	1	2
Total espèces pélagiques et de l'Estuaire.....	-	-	-	414	88	97
Myes.....	-	-	20	105	158	96
Palourdes.....	-	-	-	-	-	-
Moules.....	-	-	-	-	-	-
Pétoncles.....	-	-	-	323	680	952
Buccins.....	-	-	-	128	176	147
Homard.....	-	-	-	2	20 000	12 272
Crevettes.....	-	-	-	6 060	4 474	4 220
Crabe des neiges.....	-	-	-	10 823	26 086	14 244
Autres mollusques et crustacés.....	-	-	-	2	25	32
Total mollusques et crustacés.....	-	-	20	17 443	51 598	31 963
Autres items.....	-	-	-	1	106	51
Total.....	-	-	20	18 032	52 600	34 797

N.B.: Les totaux peuvent différer en raison du facteur d'arrondissement.

TABLEAU 12 A

DÉBARQUEMENTS MENSUELS AU QUÉBEC EN 1999
PAR ESPÈCE, TOTAL DE TOUS LES SECTEURS ADMINISTRATIFS

(Valeur en milliers de dollars)

Juillet	Août	Septembre	Octobre	Novembre	Décembre	Total
1 912	1 743	757	320	187	21	5 496
-	°	-	°	-	-	°
132	27	5	1	2	-	280
164	92	64	12	12	°	839
68	89	137	112	6	°	452
1	2	48	8	1	-	64
2	1	5	°	-	-	71
-	-	-	-	-	-	-
1 407	860	833	277	197	2	5 773
4	1	°	°	°	-	11
1	°	°	°	-	-	1
9	19	13	2	°	°	236
3 700	2 833	1 862	731	405	23	13 224
17	341	103	3	52	-	1 038
239	638	703	189	-	-	1 843
-	-	-	-	-	-	-
°	°	-	218	-	-	218
5	-	-	-	-	-	5
-	-	-	-	-	-	-
-	-	-	-	-	-	1
6	32	23	64	°	-	128
267	1 011	829	474	52	-	3 233
70	29	730	67	35	-	1 310
-	-	-	-	-	-	-
-	-	-	-	-	-	-
764	593	483	258	110	18	4 181
157	187	204	60	2	1	1 063
1 998	39	-	-	-	-	34 311
4 908	3 302	1 392	375	164	115	25 009
2 429	267	15	-	-	-	53 864
92	296	451	125	12	2	1 037
10 418	4 713	3 274	885	323	137	120 775
°	6	11	3	-	-	177
14 385	8 564	5 976	2 093	780	160	137 408

TABLEAU 12 A

DÉBARQUEMENTS MENSUELS AU QUÉBEC EN 2000
PAR ESPÈCE, TOTAL DE TOUS LES SECTEURS ADMINISTRATIFS

(Valeur en milliers de dollars)

ESPECE	Janvier	Février	Mars	Avril	Mai	Juin
Morue.....	-	-	-	147	176	583
Aiglefin.....	-	-	-	°	-	°
Sébaste.....	-	-	-	°	1	45
Flétan Atlantique.....	-	-	-	99	278	260
Plie canadienne.....	-	-	-	6	9	14
Plie grise.....	-	-	-	2	13	°
Plie rouge.....	-	-	-	3	49	89
Plies non-spécifiées.....	-	-	-	-	1	1
Flétan du Groenland.....	-	-	-	81	550	688
Merluche blanche.....	-	-	-	°	1	2
Loup de mer.....	-	-	-	°	°	1
Autres poissons de fond.....	-	-	-	°	87	93
Total poissons de fond.....	-	-	-	338	1 165	1 776
Hareng.....	-	-	-	660	103	39
Maquereau.....	-	-	-	-	°	63
Thon rouge.....	-	-	-	-	-	-
Anguille.....	-	-	-	-	°	°
Saumon.....	-	-	-	-	-	-
Eperlan.....	-	27	6	-	-	-
Capelan.....	-	-	-	-	-	-
Autres espèces pélagiques et de l'Estuaire.....	-	-	-	°	1	5
Total espèces pélagiques et de l'Estuaire.....	-	27	6	660	104	107
Myes.....	-	-	140	206	369	392
Palourdes.....	-	-	-	-	-	-
Moules.....	-	-	-	-	-	-
Pétoncles.....	-	-	-	248	755	669
Buccins.....	-	-	-	103	212	199
Homard.....	-	-	-	1 530	17 373	15 487
Crevettes.....	-	-	-	5 076	5 276	5 216
Crabe des neiges.....	-	-	-	21 031	30 123	18 709
Autres mollusques et crustacés.....	-	-	-	°	22	27
Total mollusques et crustacés.....	-	-	140	28 195	54 129	40 699
Autres items.....	-	-	-	-	42	57
Total.....	-	27	146	29 192	55 440	42 639

N.B.: Les totaux peuvent différer en raison du facteur d'arrondissement.

TABLEAU 12 A

DÉBARQUEMENTS MENSUELS AU QUÉBEC EN 2000
PAR ESPÈCE, TOTAL DE TOUS LES SECTEURS ADMINISTRATIFS

(Valeur en milliers de dollars)

Juillet	Août	Septembre	Octobre	Novembre	Décembre	Total
1 594	1 182	981	397	159	-	5 218
°	-	-	-	-	-	-
102	21	5	2	36	-	212
282	89	42	11	2	-	1 063
29	100	61	135	1	-	355
°	°	8	45	1	-	69
11	1	1	1	-	-	155
°	°	-	-	-	-	1
992	785	267	86	15	-	3 464
2	1	1	°	-	-	8
1	1	1	°	-	-	4
13	34	3	2	1	-	232
3 028	2 213	1 368	680	214	-	10 782
33	391	189	-	-	-	1 415
63	281	422	16	1	-	846
-	-	-	-	-	-	-
°	°	-	41	6	-	47
-	-	-	-	-	-	-
-	-	2	-	-	-	34
-	-	-	-	-	-	-
3	31	22	42	-	-	103
98	703	635	98	7	-	2 444
331	179	180	143	41	2	1 983
-	-	-	-	-	-	-
-	-	-	-	-	-	-
593	709	607	102	78	2	3 763
278	320	211	-	-	-	1 323
4 502	25	-	-	-	-	38 917
5 418	3 951	1 432	713	272	3	27 357
7 787	429	6	-	-	-	78 084
105	545	606	147	5	-	1 458
19 014	6 158	3 041	1 106	397	7	152 885
1	-	1	-	2	2	105
22 141	9 073	5 044	1 884	621	9	166 216

TABLEAU 13

DÉBARQUEMENTS EFFECTUÉS AU QUÉBEC EN 1999 ET 2000

SELON LE TYPE D'ENGIN DE PÊCHE UTILISÉ

(Quantité en tonnes métriques arrondie, poids vif)

(Valeur en milliers de dollars)

1999

2000

Engin de pêche	% relatif de l'ensemble				% relatif de l'ensemble				Variation en %	
	Quantité	Valeur	Quantité	Valeur	Quantité	Valeur	Quantité	Valeur	Quantité	Valeur
Engins fixes										
Chasse aux phoques	-	-	-	-	-	-	-	-	-	-
Senne de plage	-	-	-	-	-	-	-	-	-	-
Filets maillants	10 502	9 154	19.01	6.66	10 701	6 896	18.40	4.15	1.89	-24.67
Palangre	1 200	1 975	2.17	1.44	1 560	2 753	2.68	1.66	30.00	39.39
Turlutte (ligne à main)	4 370	1 477	7.91	1.07	1 337	638	2.30	0.38	-69.41	-56.80
Trappe	1 484	1 084	2.69	0.79	1 649	1 360	2.84	0.82	11.12	25.46
Casiers (excluant le crabe des neiges)	4 286	35 173	7.76	25.60	4 651	40 100	8.00	24.13	8.52	14.01
Fascine	60	282	0.11	0.21	13	55	0.02	0.03	-78.33	-80.50
Casiers à crabe:	11 264	53 864	20.39	39.20	14 294	78 084	24.58	46.98	26.90	44.97
-Japonais	3 371	13 920	6.10	10.13	4 236	22 531	7.28	13.56	25.66	61.86
-Standard	-	-	-	-	-	-	-	-	-	-
-Pyramidal	182	942	0.33	0.69	154	889	0.26	0.53	-15.38	-5.63
-Conique	7 706	38 984	13.95	28.37	9 871	54 470	16.97	32.77	28.09	39.72
-Combinaison de casiers	5	18	0.01	0.01	33	194	0.06	0.12	S/O	S/O
Râteaux, pinces, bêches, pelles	815	1 311	1.48	0.95	1 211	1 988	2.08	1.20	48.59	51.64
Engin fixe non spécifié	1	1	-	-	-	-	-	-	-100.00	-100.00
Divers	194	313	0.35	0.23	81	136	0.14	0.08	-58.25	-56.55
Total engins fixes	34 177	104 633	61.88	76.15	35 497	132 009	61.04	79.42	3.86	26.16

N.B.: Les totaux peuvent différer en raison du facteur d'arrondissement

TABLEAU 13

DÉBARQUEMENTS EFFECTUÉS AU QUÉBEC EN 1999 ET 2000

SELON LE TYPE D'ENGIN DE PÊCHE UTILISÉ

(Quantité en tonnes métriques arrondie, poids vif)

(Valeur en milliers de dollars)

Engin de pêche	1999				2000				Variation en %	
	Quantité	Valeur	% relatif de l'ensemble Quantité	Valeur	Quantité	Valeur	% relatif de l'ensemble Quantité	Valeur	Quantité	Valeur
Engins mobiles										
Chalut de fond:	1 701	2 209	3.08	1.61	1 537	1 853	2.64	1.11	-9.64	-16.12
-Côté	-	-	-	-	18	25	0.03	0.01	S/O	S/O
-Arrière	1 701	2 209	3.08	1.61	1 520	1 829	2.61	1.10	-10.64	-17.20
Chalut à crevettes	14 918	25 012	27.01	18.20	17 092	27 366	29.39	16.46	14.57	9.41
Senne bourse	216	52	0.39	0.04	145	27	0.25	0.02	-32.87	-48.08
Senne danoise	137	145	0.25	0.11	174	177	0.30	0.11	27.01	22.07
Senne écossaise	1 051	999	1.90	0.73	932	748	1.60	0.45	-11.32	-25.13
Drague à pétoncles	2 788	4 220	5.05	3.07	2 775	4 035	4.77	2.43	-0.47	-4.38
Râteau hydraulique	246	138	0.44	0.10	2	1	-	-	-99.19	-99.28
Item non spécifié	-	-	-	-	-	-	-	-	-	-
Total engins mobiles	21 056	32 775	38.12	23.85	22 659	34 207	38.96	20.58	7.61	4.37
Grand total	55 233	137 409	100.00	100.00	58 156	166 216	100.00	100.00	5.29	20.96

N.B.: Les totaux peuvent différer en raison du facteur d'arrondissement

Prix moyen au débarquement

Le prix moyen par espèce tel qu'indiqué dans cette revue exprime les prix versés aux pêcheurs et résulte de la division de la valeur totale de tous les débarquements par le poids total tel que débarqué.

Le prix moyen prend en considération la condition de la prise lors du débarquement. Cette méthode offre l'avantage de préciser la signification du prix présenté. On propose une approche identique pour chacun des secteurs maritimes.

Il est également utile de signaler que les prix moyens des tableaux suivants excluent les récépissés supplémentaires, ce qui explique l'absence de valeur pour certaines espèces.

TABLEAU 14

PRIX MOYEN AU DÉBARQUEMENT PAR ESPÈCE AU QUÉBEC

(Excluant les récépissés supplémentaires, valeur en dollars par kilogramme)

ESPÈCE	FORME AU DÉBARQUEMENT	1999	2000	VARIATION EN %
POISSONS DE FOND				
Morue	Entière.....	1.200	1.036	-13.7
	Eviscérée, non étêtée.....	1.661	1.591	-4.2
Sébaste	Entier.....	.796	.744	-6.5
Flétan Atlantique	Entier.....	3.254	2.599	-20.1
	Eviscéré, non étêté.....	5.897	5.966	1.2
	Eviscéré, étêté.....	7.473	-	S/O
Plie canadienne	Entière.....	.905	.889	-1.8
	Eviscéré, non étêté.....	-	-	S/O
Plie grise	Entière.....	1.183	.975	-17.6
Plie rouge	Entière.....	.734	.704	-4.1
Flétan du Groenland	Entier.....	2.077	2.201	6.0
	Eviscéré, non étêté.....	1.986	2.223	11.9
	Saigné, partiellement éviscéré..	2.085	2.228	6.9
Merluche blanche	Entière.....	.607	.293	-51.7
	Eviscérée, non étêtée.....	.669	.708	5.8
Loup de mer	Entier.....	.269	-	S/O
	Eviscérée, non étêtée.....	.328	.440	34.1
ESPÈCES PÉLAGIQUES ET DE L'ESTUAIRE				
Hareng	Entier.....	.185	.192	3.8
Maquereau	Entier.....	.361	.494	36.8
Anguille	Entière.....	4.484	4.273	-4.7
Saumon	Eviscéré, non étêté.....	5.938	-	S/O
Éperlan	Entier.....	-	.848	S/O

TABLEAU 14

PRIX MOYEN AU DÉBARQUEMENT PAR ESPÈCE AU QUÉBEC

(Excluant les récépissés supplémentaires, valeur en dollars par kilogramme)

ESPÈCE	FORME AU DÉBARQUEMENT	1999	2000	VARIATION EN %
MOLLUSQUES ET CRUSTACÉS				
Myes	Dans l'écaille.....	1.607	1.642	2.2
Pétoncles	Dans l'écaille.....	1.054	1.078	2.3
	Chair et corail.....	16.535	-	
	Chair.....	15.026	15.513	3.2
Buccins	Dans l'écaille.....	.732	.842	15.0
Homard	Entier.....	11.176	12.019	7.5
Crevettes	Entières.....	1.679	1.605	-4.4
	Cuites dans l'écaille.....	2.811	2.949	4.9
Crabe des neiges	Entier.....	4.782	5.463	14.2

TABLEAU 15

- QUÉBEC -

LES DIX PLUS IMPORTANTS POINTS DE DÉBARQUEMENTS EN 1999 ET 2000

SELON LE VOLUME:

1999		Vol. en tonnes métriques poids vif	% relative de l'ensemble du Québec	2000		Vol. en tonnes métriques poids vif	% relative de l'ensemble du Québec
1-	Rivière-au-Renard	12 213	22.11	1-	Rivière-au-Renard	14 069	24.19
2-	Grande-Entrée	3 429	6.21	2-	Grande-Entrée	4 583	7.88
3-	Cap-aux-Meules	3 421	6.19	3-	Cap-aux-Meules	3 343	5.75
4-	Sainte-Thérèse-de-Gaspé	2 786	5.04	4-	Sainte-Thérèse-de-Gaspé	3 081	5.30
5-	Matane	2 139	3.87	5-	Sept-Iles	2 477	4.26
6-	Grande-Rivière	2 139	3.87	6-	Grande-Rivière	2 444	4.20
7-	Étang du Nord	1 914	3.47	7-	Matane	1 968	3.38
8-	Ste-Anne-des-Monts	1 848	3.35	8-	Havre-Saint-Pierre	1 596	2.74
9-	Rimouski-Est	1 691	3.06	9-	La Tabatière	1 562	2.69
10-	Sept-Iles	1 672	3.03	10-	Newport	1 346	2.32

SELON LA VALEUR:

1999		Valeur en milliers de dollars	% relative de l'ensemble du Québec	2000		Valeur en milliers de dollars	% relative de l'ensemble du Québec
1-	Rivière-au-Renard	21 214	15.44	1-	Rivière-au-Renard	23 541	14.16
2-	Sainte-Thérèse-de-Gaspé	11 573	8.42	2-	Sainte-Thérèse-de-Gaspé	12 843	7.73
3-	Grande-Entrée	8 729	6.35	3-	Cap-aux-Meules	10 361	6.23
4-	Cap-aux-Meules	8 255	6.01	4-	Grande-Entrée	10 180	6.12
5-	Paspébiac	4 730	3.44	5-	Sept-Iles	9 039	5.44
6-	Havre-Saint-Pierre	4 634	3.37	6-	Paspébiac	6 168	3.71
7-	Sept-Iles	4 592	3.34	7-	Havre-Saint-Pierre	5 974	3.59
8-	Natashquan	4 537	3.30	8-	Grande-Rivière	4 806	2.89
9-	Matane	4 471	3.25	9-	Ruisseau-Chapados	4 400	2.65
10-	Rimouski-Est	4 100	2.98	10-	Matane	4 159	2.50

TABLEAU 16

DÉBARQUEMENTS AU QUÉBEC DES BATEAUX NON QUÉBÉCOIS

EN 1999 ET 2000

(Quantité en tonnes métriques arrondie, poids vif)

ESPÈCE	PROVENANCE DES BATEAUX									
	ILE-DU-PRINCE-ÉDOUARD		NOUVEAU-BRUNSWICK		NOUVELLE-ÉCOSSE		TERRE - NEUVE		TOTAL	
	1999	2000	1999	2000	1999	2000	1999	2000	1999	2000
Morue.....	-	°	33	256	-	-	109	55	142	311
Aiglefin.....	-	-	-	-	-	-	-	-	-	-
Sébaste.....	-	-	-	6	-	11	-	-	-	17
Flétan Atlantique.....	-	-	-	-	-	-	-	-	-	-
Plie canadienne.....	-	-	°	11	-	-	°	-	-	11
Plie grise.....	-	-	-	50	-	-	-	-	-	50
Plie rouge.....	-	-	10	-	-	-	°	-	10	-
Flétan du Groenland.....	-	-	-	2	-	-	-	-	-	2
Merluche blanche.....	-	-	-	2	-	-	-	-	-	2
Autres poissons de fond.....	-	-	°	-	-	°	1	-	1	-
Total poissons de fond.....	-	-	43	327	-	11	110	55	153	393
Hareng.....	-	-	761	1 209	-	-	°	-	761	1 209
Maquereau.....	52	8	°	-	-	-	°	°	52	8
Autres espèces pélagiques et de l'Estuaire.....	-	-	-	-	-	-	-	-	-	-
Total espèces pélagiques et de l'Estuaire.....	52	8	761	1 209	-	-	-	-	813	1 217
Palourdes.....	-	-	-	-	-	-	-	-	-	-
Pétoncles.....	-	-	-	-	-	-	-	11	-	11
Crevettes.....	-	-	-	552	-	-	392	674	392	1 226
Crabe des neiges.....	-	-	2	137	-	-	-	10	2	147
Autres mollusques et crustacés	-	-	-	-	-	-	-	-	-	-
Total mollusques et crustacés.....	-	-	2	689	-	-	392	695	394	1 384
Autres items.....	-	-	-	-	-	-	-	-	-	-
Grand total.....	52	8	806	2 225	-	11	502	750	1 360	2 994

N.B.: Les totaux peuvent différer en raison du facteur d'arrondissement.

TABLEAU 16A

VALEUR DES DÉBARQUEMENTS AU QUÉBEC DES BATEAUX NON QUÉBÉCOIS

EN 1999 ET 2000

(Valeur en milliers de dollars)

ESPÈCE	PROVENANCE DES BATEAUX									
	ILE-DU-PRINCE-ÉDOUARD		NOUVEAU-BRUNSWICK		NOUVELLE-ÉCOSSE		TERRE - NEUVE		TOTAL	
	1999	2000	1999	2000	1999	2000	1999	2000	1999	2000
Morue.....	-	°	48	287	-	-	137	55	185	342
Aiglefin.....	-	-	-	-	-	-	-	-	-	-
Sébaste.....	-	-	-	5	-	8	-	-	-	13
Flétan Atlantique.....	-	-	-	°	-	-	-	-	-	-
Plie canadienne.....	-	-	-	7	-	-	-	-	-	7
Plie grise.....	-	-	-	39	-	-	-	-	-	39
Plie rouge.....	-	-	8	-	-	-	°	-	8	-
Flétan du Groenland.....	-	-	-	5	-	-	-	-	-	5
Merluche blanche.....	-	-	-	1	-	-	-	-	-	1
Autres poissons de fond.....	-	-	-	°	-	°	°	-	-	-
Total poissons de fond.....	-	-	56	344	-	8	137	55	193	407
Hareng.....	-	-	157	254	-	-	°	-	157	254
Maquereau.....	24	5	°	-	-	-	-	°	24	5
Autres espèces pélagiques et de l'Estuaire.....	-	-	-	-	-	-	-	-	-	-
Total espèces pélagiques et de l'Estuaire.....	24	5	157	254	-	-	°	-	181	259
Palourdes.....	-	-	-	-	-	-	-	-	-	-
Pétoncles.....	-	-	-	-	-	-	-	17	-	17
Crevettes.....	-	-	-	912	-	-	552	937	552	1 849
Crabe des neiges.....	-	-	9	792	-	-	-	55	9	847
Autres mollusques et crustacés	-	-	-	-	-	-	-	-	-	-
Total mollusques et crustacés.....	-	-	9	1 704	-	-	552	1 009	561	2 713
Autres items.....	-	-	-	-	-	-	-	-	-	-
Grand total.....	24	5	222	2 302	-	8	689	1 064	935	3 379

N.B.: Les totaux peuvent différer en raison du facteur d'arrondissement.

TABLEAU 17

DÉBARQUEMENTS HORS QUÉBEC DES BATEAUX QUÉBÉCOIS

EN 1999 ET 2000

ESPÈCE	ILE-DU-PRINCE-ÉDOUARD		NOUVEAU-BRUNSWICK		NOUVELLE-ÉCOSSE		TERRE-NEUVE		TOTAL	
	1999	2000	1999	2000	1999	2000	1999	2000	1999	2000
Morue.....	-	23	-	-	43	13	25	28	68	64
Aiglefin.....	-	-	-	-	-	-	-	-	-	-
Sébaste.....	-	-	-	-	-	-	-	-	-	-
Flétan Atlantique.....	-	-	-	-	-	-	3	-	3	-
Plie canadienne.....	-	-	-	-	1	3	-	-	1	3
Plie grise.....	-	-	-	-	6	4	-	-	6	4
Plie rouge.....	-	-	-	-	-	-	-	-	-	-
Flétan du Groenland.....	-	-	-	-	-	-	1	-	1	-
Merluche blanche.....	-	-	-	-	-	-	-	-	-	-
Loup de mer.....	-	-	-	-	-	-	-	-	-	-
Autres poissons de fond.....	-	-	-	-	-	-	-	-	-	-
Total poissons de fond.....	-	23	-	-	50	20	29	28	79	71
Hareng.....	-	-	347	54	-	4	-	-	347	58
Maquereau.....	-	-	-	3	-	11	-	-	-	14
Thon rouge.....	-	-	-	-	30	9	-	-	30	9
Autres espèces pélagiques et de l'Estuaire.....	-	-	-	-	-	1	-	-	-	1
Total espèces pélagiques et de l'Estuaire.....	-	-	347	57	30	25	-	-	377	82
Pétoncles.....	-	-	-	-	-	-	-	-	-	-
Homard.....	-	-	-	-	24	17	-	-	24	17
Crevettes.....	-	-	-	-	5 145	5 275	687	473	5 832	5 748
Crabe des neiges.....	67	94	-	-	-	-	235	53	302	147
Autres mollusques et crustacés.....	-	-	-	-	1	-	-	4	1	4
Total mollusques et crustacés.....	67	94	-	-	5 170	5 292	922	530	6 159	5 916
Autres items.....	-	-	-	-	-	-	-	-	-	-
Grand total.....	67	117	347	57	5 250	5 337	951	558	6 615	6 069

Remarques:

- 1) Les données de ce tableau sont préliminaires pour chacune des provinces.
- 2) Les totaux peuvent différer en raison du facteur d'arrondissement.
- 3) En Nouvelle-Écosse nous avons calculé la crevette *pandalus borealis* et montagui.

TABLEAU 17A

DÉBARQUEMENTS HORS QUÉBEC DES BATEAUX QUÉBÉCOIS

EN 1999 ET 2000

(Valeur en milliers de dollars)

ESPÈCE	ILE-DU-PRINCE-EDOUARD		NOUVEAU-BRUNSWICK		NOUVELLE-ÉCOSSE		TERRE - NEUVE		TOTAL	
	1999	2000	1999	2000	1999	2000	1999	2000	1999	2000
Morue.....	-	29	-	-	64	16	41	47	105	92
Aiglefin.....	-	-	-	-	-	-	-	-	-	-
Sébaste.....	-	-	-	-	-	-	-	-	-	-
Flétan Atlantique.....	-	-	-	-	-	-	18	-	18	-
Plie canadienne.....	-	-	-	-	1	3	-	-	1	3
Plie grise.....	-	-	-	-	8	5	-	-	8	5
Plie rouge.....	-	-	-	-	-	-	-	-	-	-
Flétan du Groenland.....	-	-	-	-	-	-	2	-	2	-
Merluche blanche.....	-	-	-	-	-	-	-	-	-	-
Loup de mer.....	-	-	-	-	-	-	-	-	-	-
Autres poissons de fond.....	-	-	-	-	-	-	-	-	-	-
Total poissons de fond.....	-	29	-	-	73	24	61	47	134	100
Hareng.....	-	-	71	12	-	2	-	-	71	14
Maquereau.....	-	-	-	2	-	9	-	-	-	11
Thon rouge.....	-	-	-	-	459	207	-	-	459	207
Autres espèces pélagiques et de l'Estuaire.....	-	-	-	-	-	3	-	-	-	3
Total espèces pélagiques et de l'Estuaire.....	-	-	71	14	459	221	-	-	530	235
Pétoncles.....	-	-	-	-	-	-	-	-	-	-
Homard.....	-	-	-	-	331	219	-	-	331	219
Crevettes.....	-	-	-	-	16 810	14 529	758	660	17 568	15 189
Crabe des neiges.....	353	571	-	-	-	-	804	253	1 157	824
Autres mollusques et crustacés.....	-	-	-	-	2	-	-	6	2	6
Total mollusques et crustacés.....	353	571	-	-	17 143	14 748	1 562	919	19 058	16 238
Autres items.....	-	-	-	-	-	-	-	-	-	-
Grand total.....	353	600	71	14	17 675	14 993	1 623	966	19 722	16 573

Remarques:

- 1) Les données de ce tableau sont préliminaires pour chacune des provinces.
- 2) Les totaux peuvent différer en raison du facteur d'arrondissement.
- 3) En Nouvelle-Écosse nous avons calculé la crevette *pandalus borealis* et *montagu*.

***PROFIL ÉCONOMIQUE DES
PRINCIPALES FLOTTES DE
PÊCHE AU QUÉBEC***

Profil économique des principales flottes de pêche du Québec

Pour une cinquième année consécutive, la revue statistique annuelle 1999-2000 propose une section destinée aux principales flottes de pêche du Québec. Ainsi dans les prochaines pages vous trouverez des informations sur la taille, l'emploi, l'effort de pêche et les débarquements moyens des flottilles du Québec.

Afin de caractériser chacune des flottes, nous avons classé ces dernières selon leur principale espèce débarquée et dans certains cas, selon la zone de pêche, l'engin de pêche et la longueur du bateau. Par ailleurs, les débarquements et les prix moyens sont toujours calculés en fonction d'une flotte dite "spécialisée" ou encore composée d'entreprises spécialisées. Le terme "spécialisée" fait référence aux entreprises de pêche dont la valeur totale de leurs débarquements correspond à au moins 25% de la valeur moyenne de leur flotte.

Comme dernière information, nous joignons un graphique illustrant l'évolution des débarquements moyens, au cours des sept dernières années, pour chacune des flottes.

Profil économique des crevettiers - groupe A

Caractéristiques de la flotte	1999		2000	
Taille de la flotte				
<i>Entreprises actives</i>	7		6	
<i>Entreprises spécialisées</i>	7		6	
Emploi				
<i>Nombre de pêcheurs et d'aide-pêcheurs spécialisés</i>	26		22	
Effort de pêche moyen				
<i>Nombre de voyages</i>	15		10	
<i>Nombre de jours en mer</i>	52		46	
<i>Nombre de jours de pêche</i>	31		31	
Débarquements moyens	1999		2000	
	Volume (kg)	Valeur (\$)	Volume (kg)	Valeur (\$)
Poissons de fond	12	12	6	12
Poissons pélagiques	-	-	-	-
Mollusques	-	-	-	-
Crustacés				
- Crevette	170 292	207 714	206 067	294 708
- Autres	6 127	25 664	-	-
Autres	2	6	5	19
Total	176 433	233 396	206 079	294 739
Prix moyen	1999		2000	
	(\$/kg)		(\$/kg)	
Poissons de fond	1.01		1.89	
Poissons pélagiques	-		-	
Mollusques	-		-	
Crustacés				
- Crevette	1.22		1.43	
- Autres	4.19		-	
Autres	3.50		3.50	

Évolution des débarquements moyens, 1996 à 2000

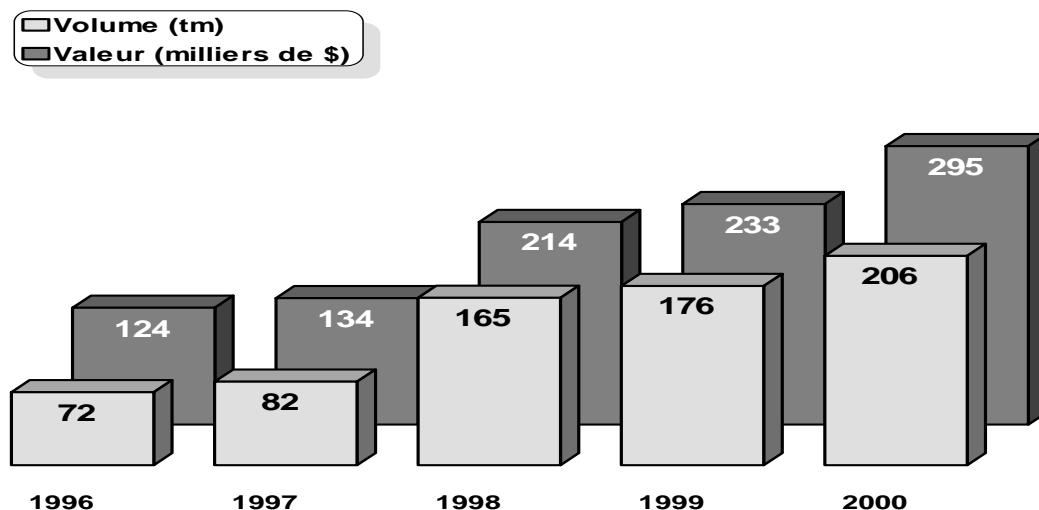

Source: Direction des politiques et de l'économie, MPO - Région du Québec

Profil économique des crevettiers - groupe B

Caractéristiques de la flotte	1999		2000	
Taille de la flotte				
<i>Entreprises actives</i>	44		41	
<i>Entreprises spécialisées</i>	44		41	
Emploi				
<i>Nombre de pêcheurs et d'aide-pêcheurs spécialisés</i>	163		152	
Effort de pêche moyen				
<i>Nombre de voyages</i>	18		16	
<i>Nombre de jours en mer</i>	114		99	
<i>Nombre de jours de pêche</i>	85		74	
Débarquements moyens	1999		2000	
	Volume (kg)	Valeur (\$)	Volume (kg)	Valeur (\$)
Poissons de fond	17	65	74	189
Poissons pélagiques	5	5	5	1
Mollusques	-	-	-	-
Crustacés				
- <i>Crevette</i>	281 039	477 522	284 709	464 597
- <i>Autres</i>	-	-	-	-
Autres	-	-	-	-
Total	281 062	477 592	284 788	464 787
Prix moyen	1999		2000	
	(\$/kg)		(\$/kg)	
Poissons de fond	3.74		2.55	
Poissons pélagiques	0.91		0.22	
Mollusques	-		-	
Crustacés				
- <i>Crevette</i>	1.70		1.63	
- <i>Autres</i>	-		-	
Autres	-		-	

Évolution des débarquements moyens, 1996 à 2000

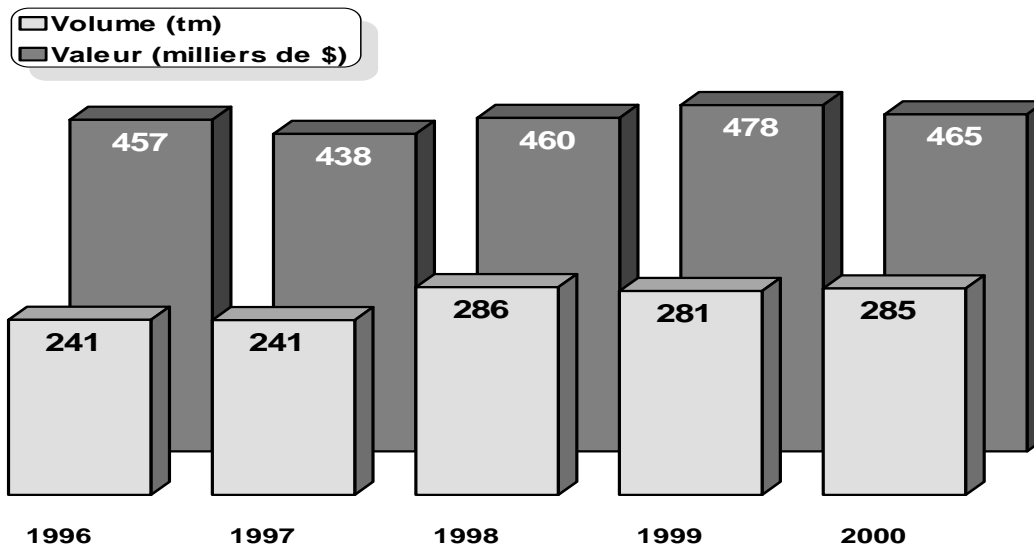

Source: Direction des politiques et de l'économique, MPO - Région du Québec

Profil économique des crabiers semi-hauturiers, zone 12

Caractéristiques de la flotte	1999		2000	
Taille de la flotte				
<i>Entreprises actives</i>	47		47	
<i>Entreprises spécialisées</i>	47		47	
Emploi				
<i>Nombre de pêcheurs et d'aide-pêcheurs spécialisés</i>	235		235	
Effort de pêche moyen				
<i>Nombre de voyages</i>	19		25	
<i>Nombre de jours en mer</i>	37		51	
<i>Nombre de jours de pêche</i>	22		30	
Débarquements moyens	1999		2000	
	Volume (kg)	Valeur (\$)	Volume (kg)	Valeur (\$)
Poissons de fond	195	245	167	254
Poissons pélagiques	8	134	2 224	839
Mollusques	148	100	664	434
Crustacés				
- <i>Crabe des neiges</i>	91 208	537 071	100 524	595 086
- <i>Autres</i>	-	-	-	-
Autres	-	-	-	-
Total	91 559	537 550	103 578	596 613
Prix moyen	1999		2000	
	(\$/kg)		(\$/kg)	
Poissons de fond	1.25		1.52	
Poissons pélagiques	17.35		0.38	
Mollusques	0.67		0.65	
Crustacés				
- <i>Crabe des neiges</i>	5.89		5.92	
- <i>Autres</i>	-		-	
Autres	-		-	

Évolution des débarquements moyens, 1993 à 2000

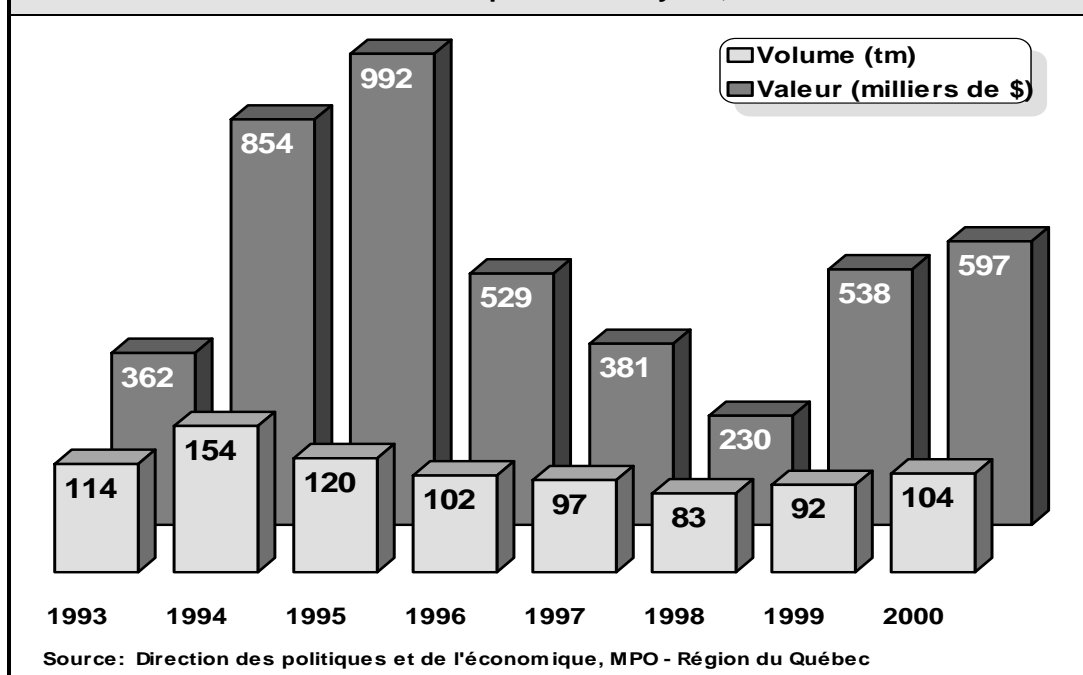

Profil économique des crabiers - zone 12 A

Caractéristiques de la flotte	1999		2000	
Taille de la flotte				
<i>Entreprises actives</i>	10		10	
<i>Entreprises spécialisées</i>	10		10	
Emploi				
<i>Nombre de pêcheurs et d'aide-pêcheurs spécialisés</i>	32		32	
Effort de pêche moyen				
<i>Nombre de voyages</i>	44		38	
<i>Nombre de jours en mer</i>	50		49	
<i>Nombre de jours de pêche</i>	46		40	
Débarquements moyens	1999		2000	
	Volume (kg)	Valeur (\$)	Volume (kg)	Valeur (\$)
Poissons de fond	19 120	34 927	17 891	36 861
Poissons pélagiques	3 237	695	4 457	1 047
Mollusques	-	-	-	-
Crustacés				
- <i>Crabe des neiges</i>	22 666	87 990	23 196	122 562
- <i>Autres</i>	-	-	-	-
Autres	-	-	-	-
Total	45 023	123 612	45 544	160 470
Prix moyen	1999		2000	
	(\$/kg)		(\$/kg)	
Poissons de fond	1.83		2.06	
Poissons pélagiques	0.21		0.23	
Mollusques	-		-	
Crustacés				
- <i>Crabe des neiges</i>	3.88		5.28	
- <i>Autres</i>	-		-	
Autres	-		-	

Évolution des débarquements moyens, 1995 à 2000

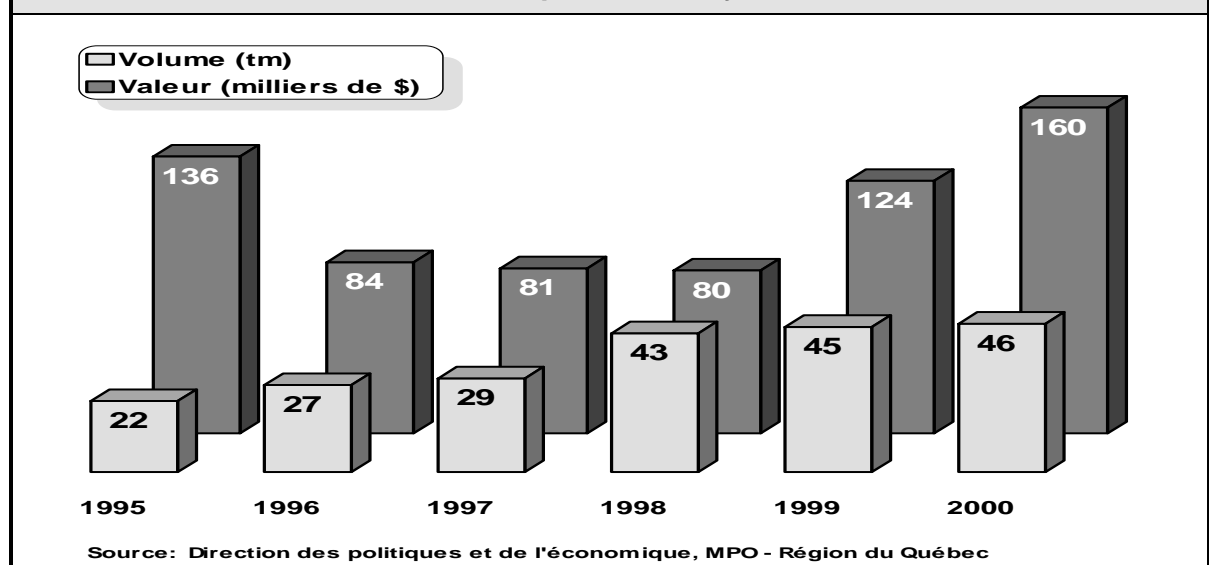

Profil économique des crabiers - zone 12 B

Caractéristiques de la flotte	1999		2000	
Taille de la flotte				
<i>Entreprises actives</i>	7		7	
<i>Entreprises spécialisées</i>	7		7	
Emploi				
<i>Nombre de pêcheurs et d'aide-pêcheurs spécialisés</i>	29		29	
Effort de pêche moyen				
<i>Nombre de voyages</i>	19		18	
<i>Nombre de jours en mer</i>	53		60	
<i>Nombre de jours de pêche</i>	28		36	
Débarquements moyens	1999		2000	
	Volume (kg)	Valeur (\$)	Volume (kg)	Valeur (\$)
Poissons de fond	18 910	29 202	20 867	29 941
Poissons pélagiques	-	-	-	-
Mollusques	-	-	-	-
Crustacés				
- <i>Crabe des neiges</i>	44 646	185 122	44 499	225 095
- <i>Autres</i>	-	-	39 146	58 711
Autres	12	2	0.71	1.43
Total	63 568	214 326	104 513	313 749
Prix moyen	1999		2000	
	(\$/kg)		(\$/kg)	
Poissons de fond	1.54		1.43	
Poissons pélagiques	-		-	
Mollusques	-		-	
Crustacés				
- <i>Crabe des neiges</i>	4.15		5.06	
- <i>Autres</i>	-		1.50	
Autres	0.16		2.00	

Évolution des débarquements moyens, 1995 à 2000

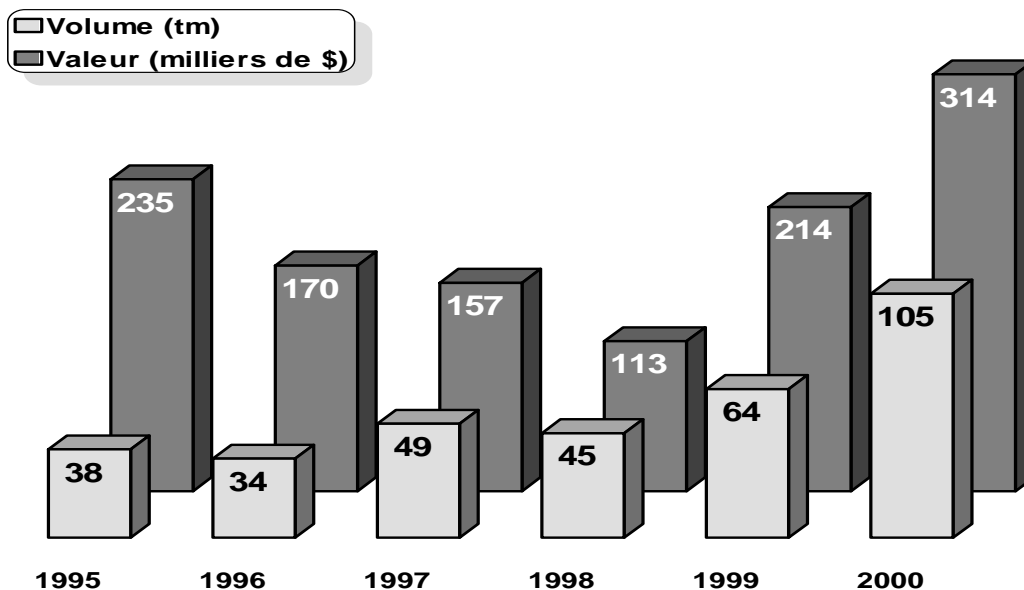

Source: Direction des politiques et de l'économique, MPO - Région du Québec

Profil économique des crabiers - zone 12 C

Caractéristiques de la flotte	1999		2000	
Taille de la flotte				
<i>Entreprises actives</i>	5		5	
<i>Entreprises spécialisées</i>	5		5	
Emploi				
<i>Nombre de pêcheurs et d'aide-pêcheurs spécialisés</i>	20		20	
Effort de pêche moyen				
<i>Nombre de voyages</i>	25		19	
<i>Nombre de jours en mer</i>	39		37	
<i>Nombre de jours de pêche</i>	27		24	
Débarquements moyens	1999		2000	
	Volume (kg)	Valeur (\$)	Volume (kg)	Valeur (\$)
Poissons de fond	2 418	3 033	1 464	1 486
Poissons pélagiques	-	-	-	-
Mollusques	-	-	-	-
Crustacés				
- <i>Crabe des neiges</i>	40 596	163 593	42 110	222 806
- <i>Autres</i>	-	-	-	-
Autres	-	-	548	1 208
Total	43 014	166 626	44 122	225 501
Prix moyen	1999		2000	
	(\$/kg)		(\$/kg)	
Poissons de fond	1.25		1.02	
Poissons pélagiques	-		-	
Mollusques	-		-	
Crustacés				
- <i>Crabe des neiges</i>	4.03		5.29	
- <i>Autres</i>	-		-	
Autres	-		2.20	

Évolution des débarquements moyens, 1995 à 2000

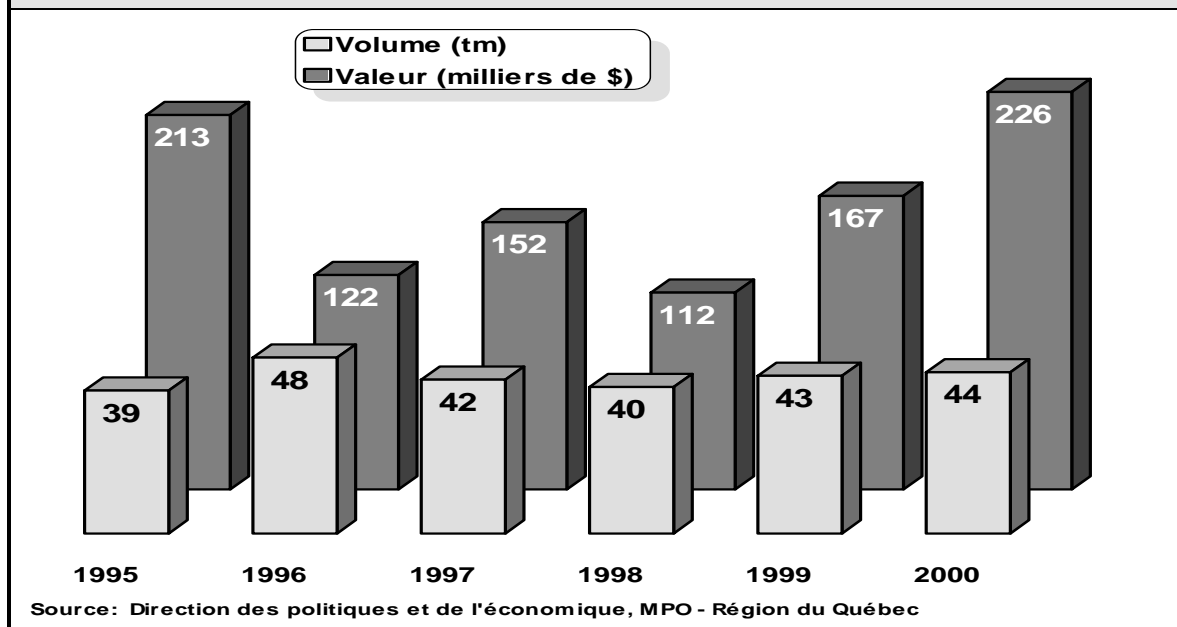

Profil économique des crabiers - zone 12 F

Caractéristiques de la flotte	1999		2000	
Taille de la flotte				
<i>Entreprises actives</i>	8		10	
<i>Entreprises spécialisées</i>	8		10	
Emploi				
<i>Nombre de pêcheurs et d'aide-pêcheurs spécialisés</i>	32		40	
Effort de pêche moyen				
<i>Nombre de voyages</i>	44		32	
<i>Nombre de jours en mer</i>	55		53	
<i>Nombre de jours de pêche</i>	47		38	
Débarquements moyens	1999		2000	
	Volume (kg)	Valeur (\$)	Volume (kg)	Valeur (\$)
Poissons de fond	4 225	2 763	19 453	17 495
Poissons pélagiques	32 320	9 758	6 400	1 374
Mollusques	2 062	4 929	3 760	8 630
Crustacés				
- <i>Crabe des neiges</i>	18 150	85 803	26 914	151 189
- <i>Autres</i>	831	9 585	722	9 449
Autres	4 615	4 322	-	-
Total	62 203	117 160	57 249	188 137
Prix moyen	1999		2000	
	(\$/kg)		(\$/kg)	
Poissons de fond	0.65		0.90	
Poissons pélagiques	0.30		0.21	
Mollusques	2.39		2.30	
Crustacés				
- <i>Crabe des neiges</i>	4.73		5.62	
- <i>Autres</i>	11.54		13.09	
Autres	0.94		-	

Évolution des débarquements moyens, 1995 à 2000

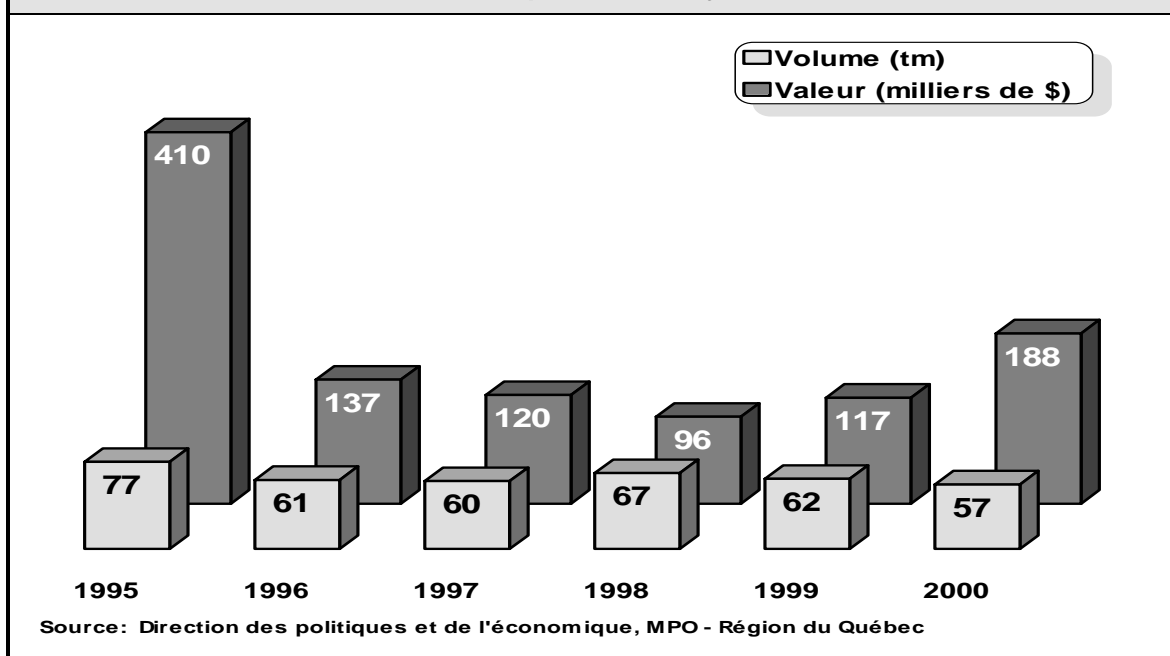

Profil économique des crabiers, zone 13

Caractéristiques de la flotte	1999		2000	
Taille de la flotte				
<i>Entreprises actives</i>	43		43	
<i>Entreprises spécialisées</i>	43		43	
Emploi				
<i>Nombre de pêcheurs et d'aide-pêcheurs spécialisés</i>	142		142	
Effort de pêche moyen				
<i>Nombre de voyages</i>	33		24	
<i>Nombre de jours en mer</i>	36		31	
<i>Nombre de jours de pêche</i>	33		27	
Débarquements moyens	1999		2000	
	Volume (kg)	Valeur (\$)	Volume (kg)	Valeur (\$)
Poissons de fond	5 260	8 518	4 734	7 034
Poissons pélagiques	-	-	21	5
Mollusques	548	962	240	341
Crustacés				
- <i>Crabe des neiges</i>	16 907	59 689	16 951	93 934
- <i>Autres</i>	15	137	12	121
Autres	197	500	64	136
Total	22 927	69 806	22 022	101 569
Prix moyen	1999		2000	
	(\$/kg)		(\$/kg)	
Poissons de fond	1.62		1.49	
Poissons pélagiques	-		0.22	
Mollusques	1.76		1.42	
Crustacés				
- <i>Crabe des neiges</i>	3.53		5.54	
- <i>Autres</i>	9.29		10.02	
Autres	2.55		2.13	

Évolution des débarquements moyens, 1993 à 2000

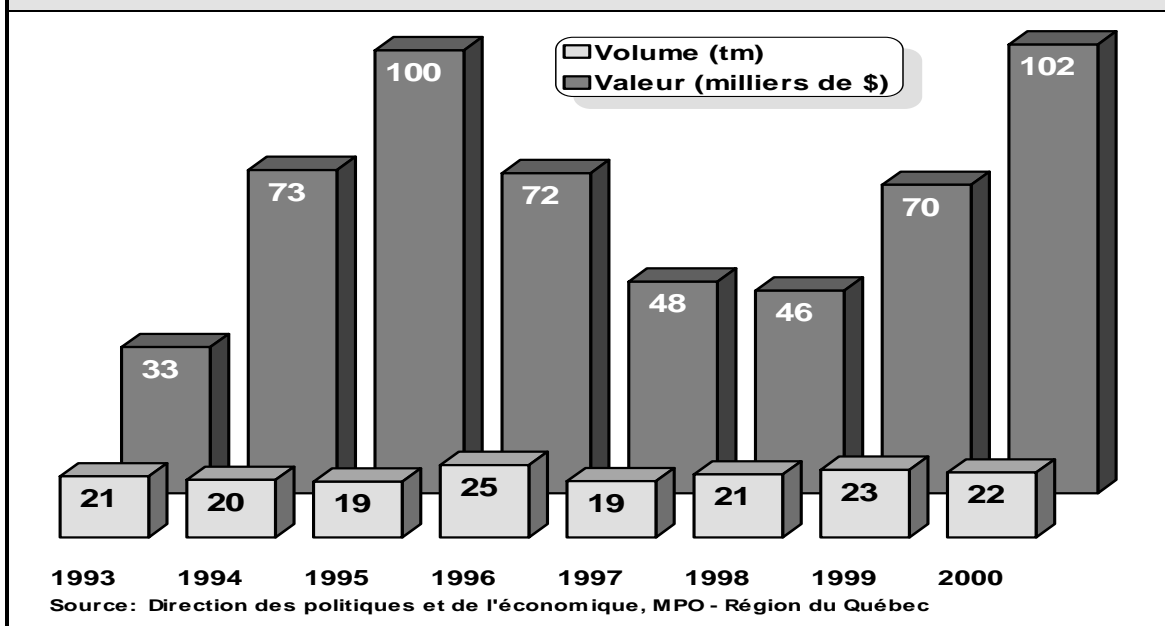

Profil économique des crabiers, zone 14

Caractéristiques de la flotte	1999		2000	
Taille de la flotte				
<i>Entreprises actives</i>	21		21	
<i>Entreprises spécialisées</i>	21		21	
Emploi				
<i>Nombre de pêcheurs et d'aide-pêcheurs spécialisés</i>	76		76	
Effort de pêche moyen				
<i>Nombre de voyages</i>	34		24	
<i>Nombre de jours en mer</i>	41		29	
<i>Nombre de jours de pêche</i>	36		25	
Débarquements moyens	1999		2000	
	Volume (kg)	Valeur (\$)	Volume (kg)	Valeur (\$)
Poissons de fond	6 910	13 684	2 207	5 398
Poissons pélagiques	14	6	25	10
Mollusques	494	701	473	623
Crustacés				
- <i>Crabe des neiges</i>	24 892	87 250	27 452	143 436
- <i>Autres</i>	122	1 154	45	449
Autres	130	689	0.19	0.05
Total	32 562	103 484	30 202	149 916
Prix moyen	1999		2000	
	(\$/kg)		(\$/kg)	
Poissons de fond	1.98		2.45	
Poissons pélagiques	0.40		0.40	
Mollusques	1.42		1.32	
Crustacés				
- <i>Crabe des neiges</i>	3.51		5.23	
- <i>Autres</i>	9.44		9.92	
Autres	5.28		0.25	

Évolution des débarquements moyens, 1993 à 2000

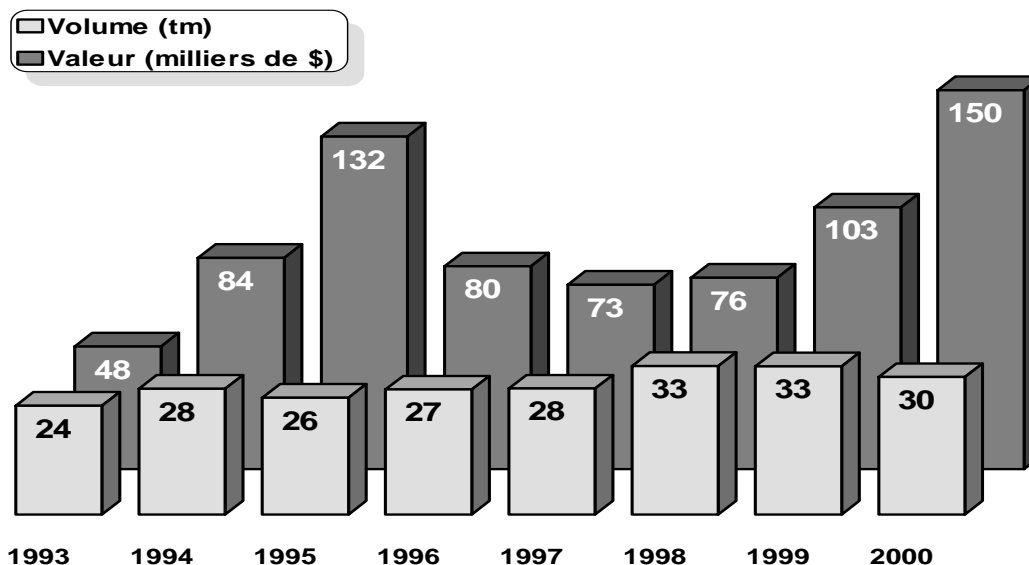

Source: Direction des politiques et de l'économie, MPO - Région du Québec

Profil économique des crabiers, zone 15

Caractéristiques de la flotte	1999		2000	
Taille de la flotte				
<i>Entreprises actives</i>	8		8	
<i>Entreprises spécialisées</i>	8		8	
Emploi				
<i>Nombre de pêcheurs et d'aide-pêcheurs spécialisés</i>	34		34	
Effort de pêche moyen				
<i>Nombre de voyages</i>	33		30	
<i>Nombre de jours en mer</i>	34		31	
<i>Nombre de jours de pêche</i>	34		31	
Débarquements moyens	1999		2000	
	Volume (kg)	Valeur (\$)	Volume (kg)	Valeur (\$)
Poissons de fond	4 561	8 463	1 537	2 366
Poissons pélagiques	-	-	-	-
Mollusques	-	-	-	-
Crustacés				
- <i>Crabe des neiges</i>	49 795	188 791	51 459	272 276
- <i>Autres</i>	-	-	-	-
Autres	-	-	13	0.25
Total	54 356	197 254	53 010	274 642
Prix moyen	1999		2000	
	(\$/kg)		(\$/kg)	
Poissons de fond	1.86		1.54	
Poissons pélagiques	-		-	
Mollusques	-		-	
Crustacés				
- <i>Crabe des neiges</i>	3.79		5.29	
- <i>Autres</i>	-		-	
Autres	-		0.02	

Évolution des débarquements moyens, 1993 à 2000

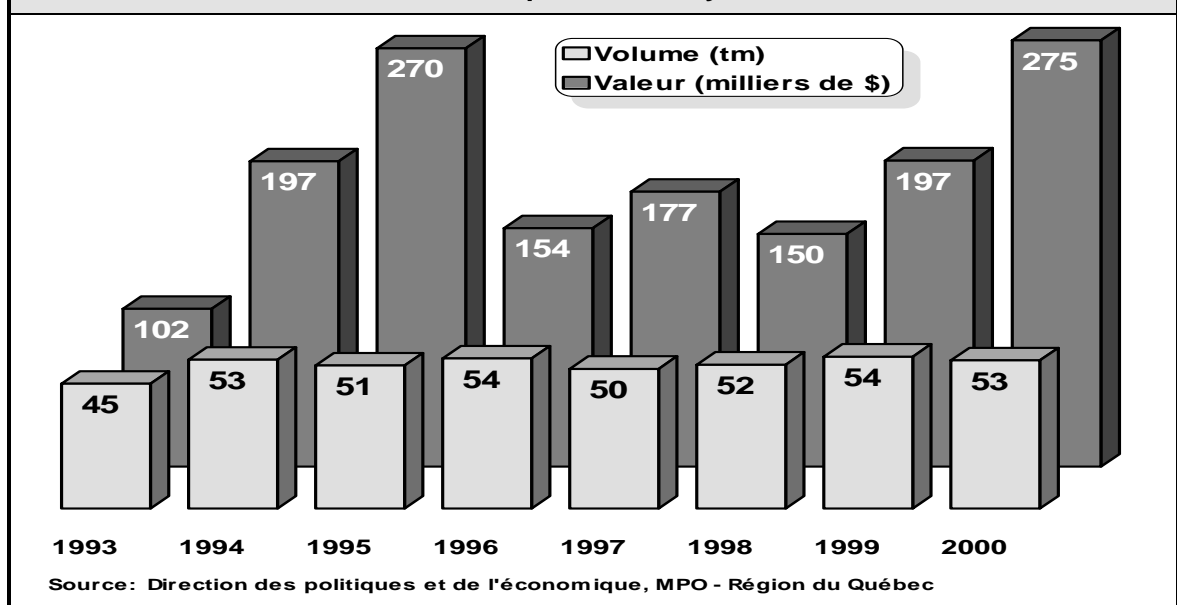

Profil économique des crabiers, zone 16

Caractéristiques de la flotte	1999		2000	
Taille de la flotte				
<i>Entreprises actives</i>	36		38	
<i>Entreprises spécialisées</i>	36		38	
Emploi				
<i>Nombre de pêcheurs et d'aide-pêcheurs spécialisés</i>	151		160	
Effort de pêche moyen				
<i>Nombre de voyages</i>	39		45	
<i>Nombre de jours en mer</i>	45		53	
<i>Nombre de jours de pêche</i>	43		49	
Débarquements moyens	1999		2000	
	Volume (kg)	Valeur (\$)	Volume (kg)	Valeur (\$)
Poissons de fond	304	571	59	383
Poissons pélagiques	-	-	-	-
Mollusques	5 094	8 312	4 101	6 804
Crustacés				
- <i>Crabe des neiges</i>	73 084	308 865	102 867	544 307
- <i>Autres</i>	239	2 789	172	2 175
Autres	-	-	0.66	0.13
Total	78 721	320 537	107 199	553 669
Prix moyen	1999		2000	
	(\$/kg)		(\$/kg)	
Poissons de fond	1.88		6.52	
Poissons pélagiques	-		-	
Mollusques	1.63		1.66	
Crustacés				
- <i>Crabe des neiges</i>	4.23		5.29	
- <i>Autres</i>	11.67		12.67	
Autres	-		0.20	

Évolution des débarquements moyens, 1993 à 2000

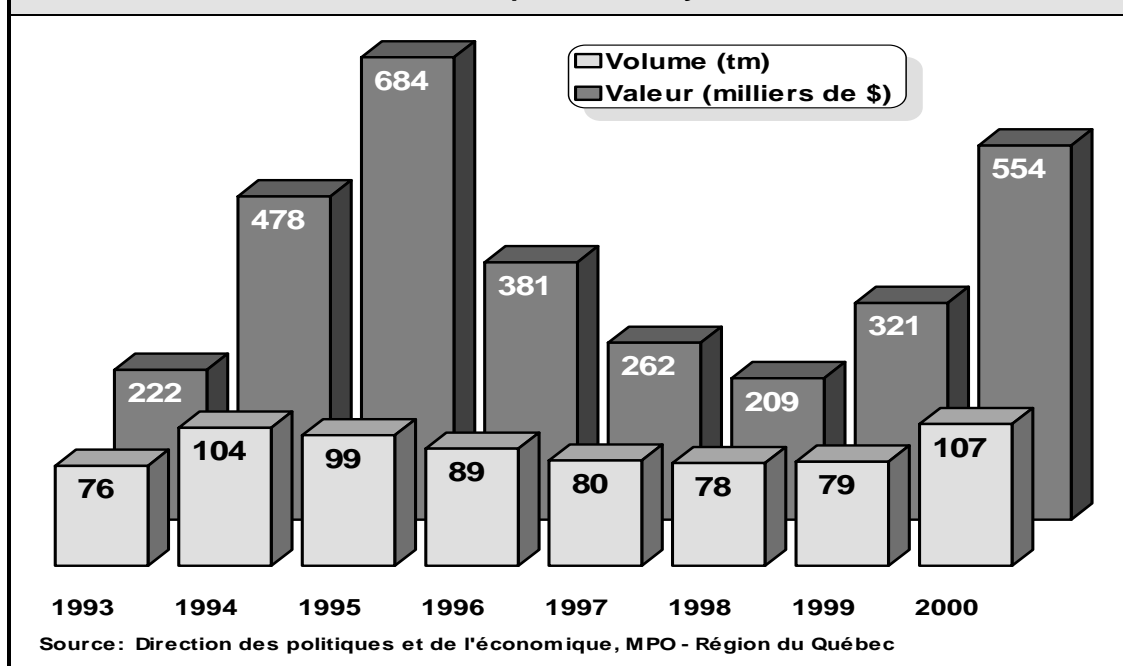

Profil économique des crabiers, zone 17

Caractéristiques de la flotte	1999		2000	
Taille de la flotte				
<i>Entreprises actives</i>	22		22	
<i>Entreprises spécialisées</i>	22		22	
Emploi				
<i>Nombre de pêcheurs et d'aide-pêcheurs spécialisés</i>	77		77	
Effort de pêche moyen				
<i>Nombre de voyages</i>	50		42	
<i>Nombre de jours en mer</i>	50		42	
<i>Nombre de jours de pêche</i>	50		42	
Débarquements moyens	1999		2000	
	Volume (kg)	Valeur (\$)	Volume (kg)	Valeur (\$)
Poissons de fond	3 240	6 019	354	609
Poissons pélagiques	-	-	-	-
Mollusques	5 935	4 269	8 486	6 940
Crustacés				
- <i>Crabe des neiges</i>	77 244	336 829	87 205	442 082
- <i>Autres</i>	0.23	0.96	-	-
Autres	0.14	0.08	19	42
Total	86 419	347 118	96 064	449 673
Prix moyen	1999		2000	
	(\$/kg)		(\$/kg)	
Poissons de fond	1.86		1.72	
Poissons pélagiques	-		-	
Mollusques	0.72		0.82	
Crustacés				
- <i>Crabe des neiges</i>	4.36		5.07	
- <i>Autres</i>	4.23		-	
Autres	0.55		2.18	

Évolution des débarquements moyens, 1993 à 2000

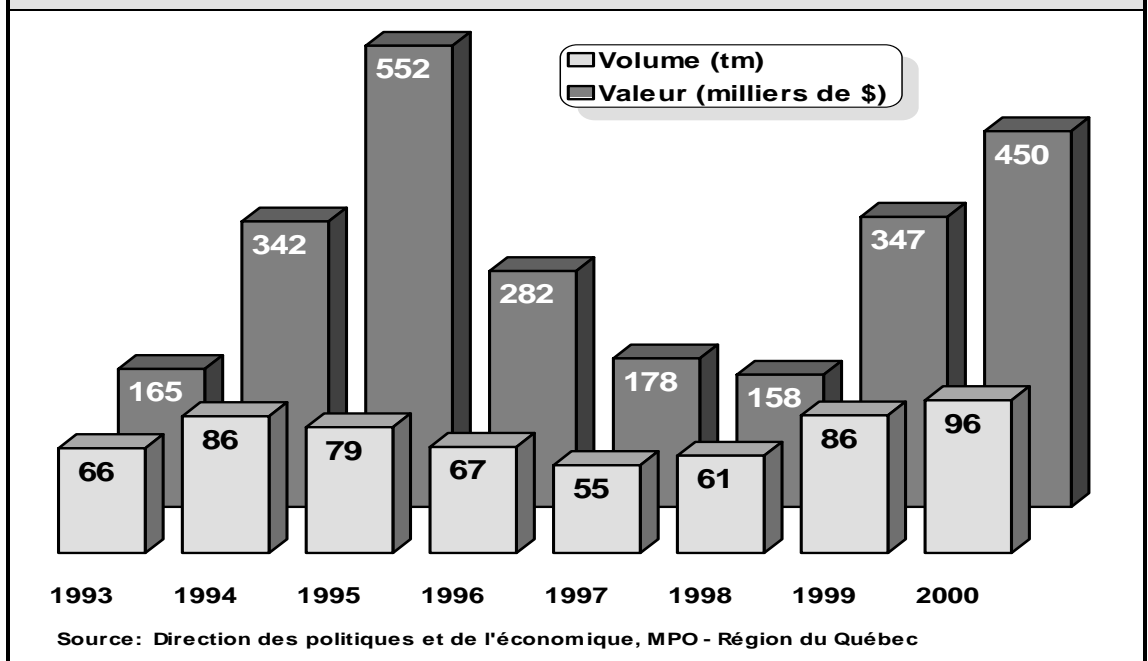

Profil économique des homardiens des Îles-de-la-Madeleine

Caractéristiques de la flotte	1999		2000	
Taille de la flotte				
<i>Entreprises actives</i>	325		323	
<i>Entreprises spécialisées</i>	325		323	
Emploi				
<i>Nombre de pêcheurs et d'aide-pêcheurs spécialisés</i>	813		808	
Effort de pêche moyen				
<i>Nombre de voyages</i>	51		49	
<i>Nombre de jours en mer</i>	51		49	
<i>Nombre de jours de pêche</i>	51		49	
Débarquements moyens	1999		2000	
	Volume (kg)	Valeur (\$)	Volume (kg)	Valeur (\$)
Poissons de fond	1 340	1 275	1 262	1 134
Poissons pélagiques				
- <i>Maquereau</i>	12 331	4 172	3 595	1 675
- <i>Autres</i>	8 536	2 379	11 670	2 259
Mollusques	209	499	361	455
Crustacés				
- <i>Homard</i>	5 702	64 640	6 166	75 544
- <i>Autres</i>	819	533	958	1 368
Autres	0.91	0.11	0.15	0.04
Total	28 938	73 498	24 012	82 435
Prix moyen	1999		2000	
	(\$/kg)		(\$/kg)	
Poissons de fond	0.95		0.90	
Poissons pélagiques				
- <i>Maquereau</i>	0.34		0.47	
- <i>Autres</i>	0.28		0.19	
Mollusques	2.39		1.26	
Crustacés				
- <i>Homard</i>	11.34		12.25	
- <i>Autres</i>	0.65		1.43	
Autres	0.12		0.29	

Évolution des débarquements moyens, 1993 à 2000

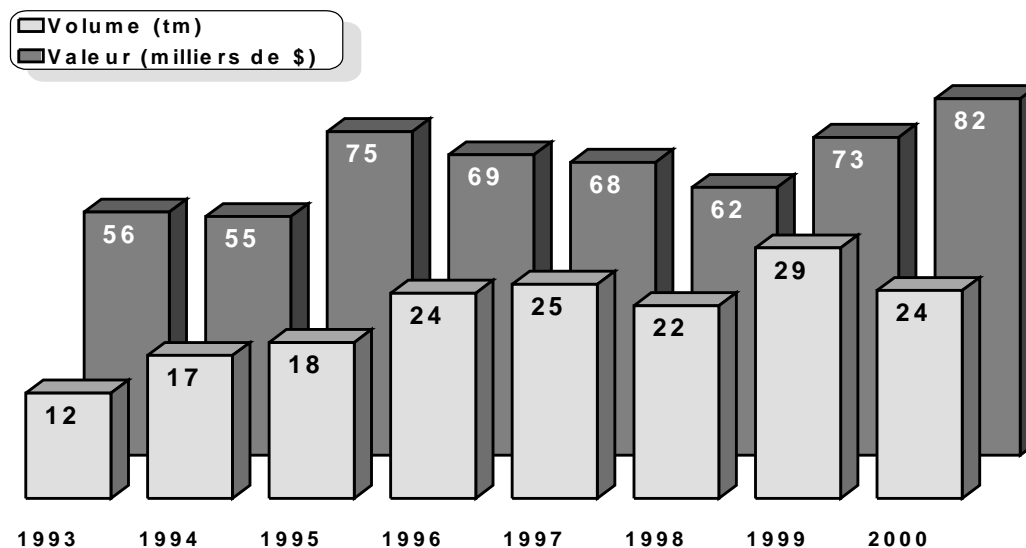

Source: Direction des politiques et de l'économique, MPO - Région du Québec

Profil économique des homardiers de la Gaspésie

Caractéristiques de la flotte	1999		2000	
Taille de la flotte				
<i>Entreprises actives</i>	217		206	
<i>Entreprises spécialisées</i>	217		205	
Emploi				
<i>Nombre de pêcheurs et d'aide-pêcheurs spécialisés</i>	477		451	
Effort de pêche moyen				
<i>Nombre de voyages</i>	61		62	
<i>Nombre de jours en mer</i>	61		62	
<i>Nombre de jours de pêche</i>	61		62	
Débarquements moyens	1999		2000	
	Volume (kg)	Valeur (\$)	Volume (kg)	Valeur (\$)
Poissons de fond	1 406	2 122	1 692	2 513
Poissons pélagiques				
- <i>Hareng</i>	5 826	1 202	6 470	1 354
- <i>Autres</i>	1 934	1 032	1 652	953
Mollusques	0.35	0.27	-	-
Crustacés				
- <i>Homard</i>	4 631	49 859	5 008	57 462
- <i>Autres</i>	1 931	1 459	1 528	1 272
Autres	92	10	0.51	0.35
Total	15 820	55 684	16 351	63 555
Prix moyen	1999		2000	
	(\$/kg)		(\$/kg)	
Poissons de fond	1.51		1.49	
Poissons pélagiques				
- <i>Hareng</i>	0.21		0.21	
- <i>Autres</i>	0.53		0.58	
Mollusques	0.78		-	
Crustacés				
- <i>Homard</i>	10.77		11.47	
- <i>Autres</i>	0.76		0.83	
Autres	0.11		0.68	

Évolution des débarquements moyens, 1993 à 2000

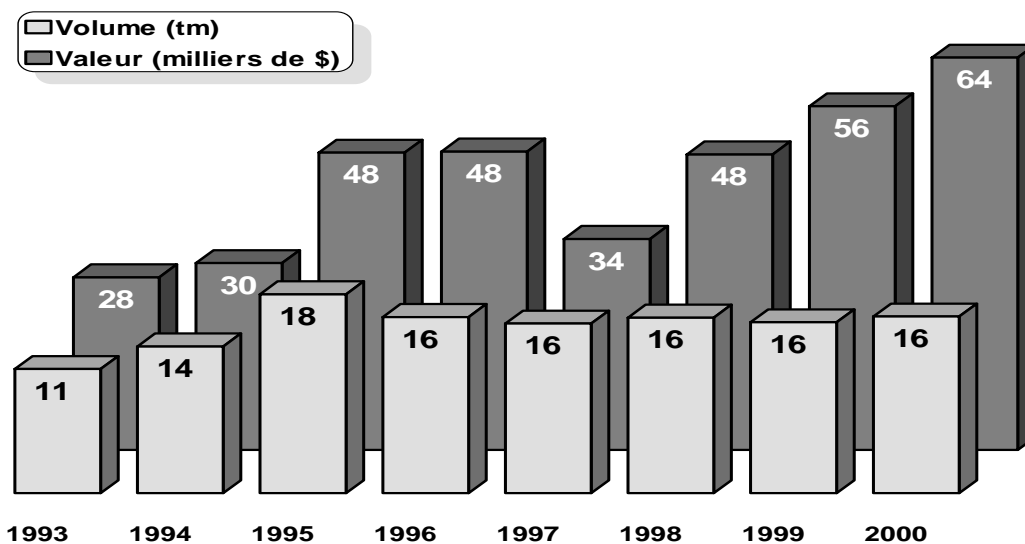

Source: Direction des politiques et de l'économie, MPO - Région du Québec

Profil économique des homardières de la Côte-Nord

Caractéristiques de la flotte	1999		2000	
Taille de la flotte				
<i>Entreprises actives</i>	31		26	
<i>Entreprises spécialisées</i>	28		22	
Emploi				
<i>Nombre de pêcheurs et d'aide-pêcheurs spécialisés</i>	28		22	
Effort de pêche moyen				
<i>Nombre de voyages</i>	11		11	
<i>Nombre de jours en mer</i>	11		11	
<i>Nombre de jours de pêche</i>	11		11	
Débarquements moyens	1999		2000	
	Volume (kg)	Valeur (\$)	Volume (kg)	Valeur (\$)
Poissons de fond	186	186	295	354
Poissons pélagiques	55	24	40	16
Mollusques	26	44	165	218
Crustacés				
<i>- Homard</i>	1 060	10 204	998	10 269
<i>- Autres</i>	261	937	190	992
Autres	75	249	-	-
Total	1 663	11 644	1 686	11 848
Prix moyen	1999		2000	
	(\$/kg)		(\$/kg)	
Poissons de fond	1.00		1.20	
Poissons pélagiques	0.44		0.40	
Mollusques	1.65		1.32	
Crustacés				
<i>- Homard</i>	9.62		10.29	
<i>- Autres</i>	3.59		5.23	
Autres	3.31		-	

Évolution des débarquements moyens, 1993 à 2000

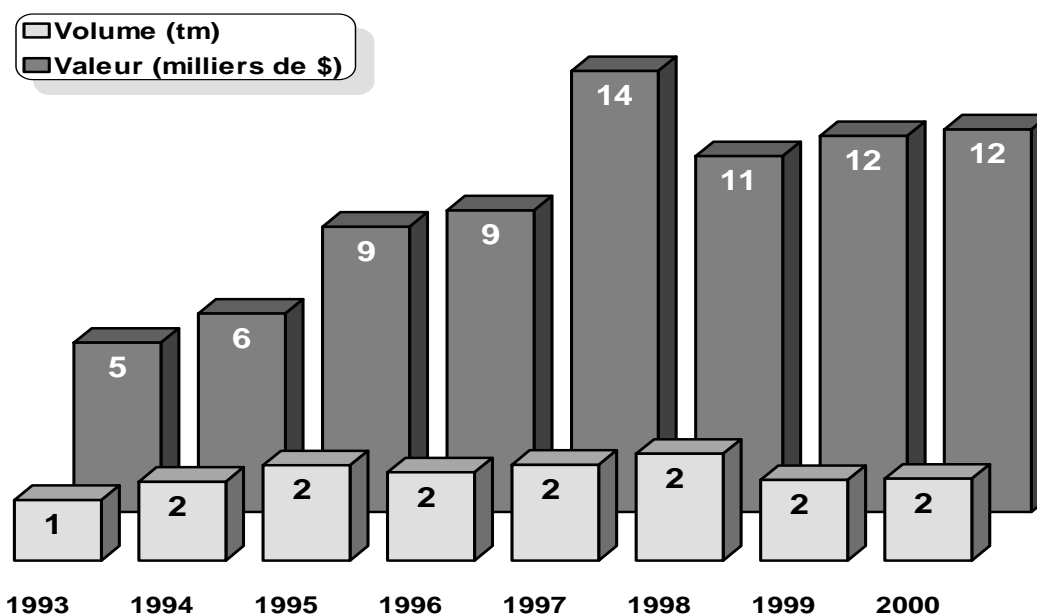

Source: Direction des politiques et de l'économie, MPO - Région du Québec

Profil économique des homardières de l'Île d'Anticosti

Caractéristiques de la flotte	1999		2000	
Taille de la flotte				
<i>Entreprises actives</i>	14		15	
<i>Entreprises spécialisées</i>	13		15	
Emploi				
<i>Nombre de pêcheurs et d'aide-pêcheurs spécialisés</i>	43		50	
Effort de pêche moyen				
<i>Nombre de voyages</i>	17		15	
<i>Nombre de jours en mer</i>	17		15	
<i>Nombre de jours de pêche</i>	17		15	
Débarquements moyens	1999		2000	
	Volume (kg)	Valeur (\$)	Volume (kg)	Valeur (\$)
Poissons de fond	1 640	1 655	1 615	1 440
Poissons pélagiques	38	652	-	-
Mollusques	-	-	-	-
Crustacés				
- <i>Homard</i>	12 017	146 659	9 495	124 527
- <i>Autres</i>	-	-	-	-
Autres	-	-	-	-
Total	13 695	148 966	11 111	125 967
Prix moyen	1999		2000	
	(\$/kg)		(\$/kg)	
Poissons de fond	1.01		0.89	
Poissons pélagiques	17.36		-	
Mollusques	-		-	
Crustacés				
- <i>Homard</i>	12.20		13.11	
- <i>Autres</i>	-		-	
Autres	-		-	

Évolution des débarquements moyens, 1993 à 2000

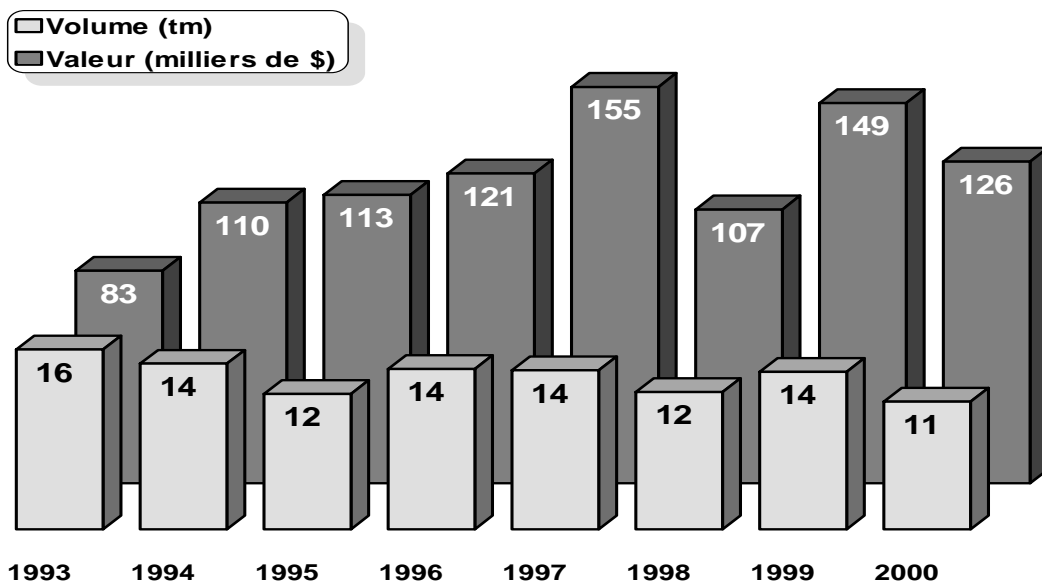

Source: Direction des politiques et de l'économie, MPO - Région du Québec

Profil économique des pétoncliers, zone 16E

Caractéristiques de la flotte	1999		2000	
Taille de la flotte				
<i>Entreprises actives</i>	6		6	
<i>Entreprises spécialisées</i>	6		6	
Emploi				
<i>Nombre de pêcheurs et d'aide-pêcheurs spécialisés</i>	33		33	
Effort de pêche moyen				
<i>Nombre de voyages</i>	52		48	
<i>Nombre de jours en mer</i>	76		74	
<i>Nombre de jours de pêche</i>	69		63	
Débarquements moyens	1999		2000	
	Volume (kg)	Valeur (\$)	Volume (kg)	Valeur (\$)
Poissons de fond	-	-	-	-
Poissons pélagiques	-	-	-	-
Mollusques				
- Pétoncle	137 806	228 228	144 841	245 847
- Autres	-	-	-	-
Crustacés	-	-	-	-
Autres	-	-	-	-
Total	137 806	228 228	144 841	245 847
Prix moyen	1999		2000	
	(\$/kg)		(\$/kg)	
Poissons de fond	-		-	
Poissons pélagiques	-		-	
Mollusques				
- Pétoncle	1.66		1.70	
- Autres	-		-	
Crustacés	-		-	
Autres	-		-	

Évolution des débarquements moyens, 1993 à 2000

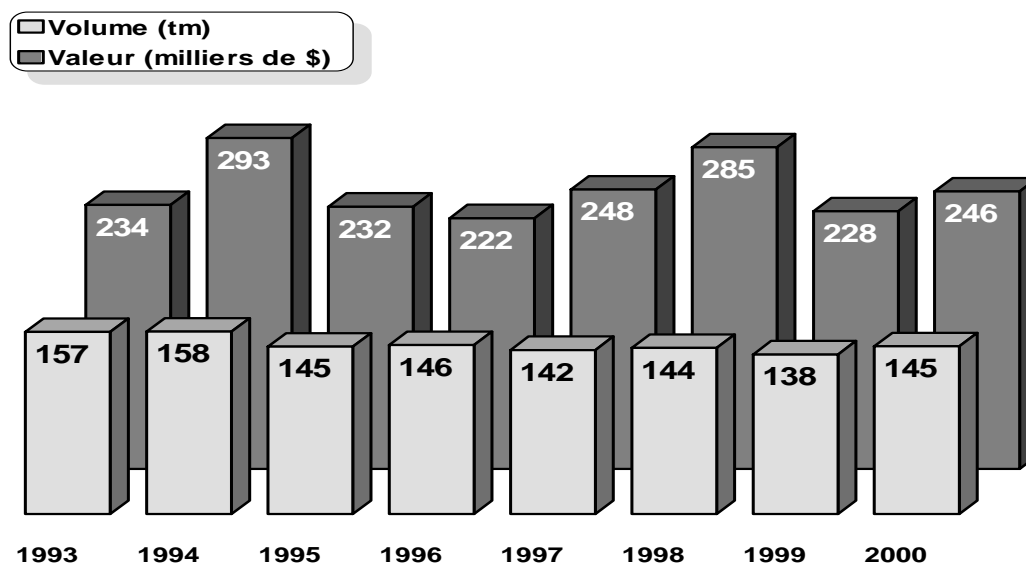

Source: Direction des politiques et de l'économique, MPO - Région du Québec

Profil économique des pétoncliers de la Côte-Nord

(excluant zone 16E)

Caractéristiques de la flotte	1999		2000	
Taille de la flotte				
<i>Entreprises actives</i>	12		8	
<i>Entreprises spécialisées</i>	10		5	
Emploi				
<i>Nombre de pêcheurs et d'aide-pêcheurs spécialisés</i>	53		27	
Effort de pêche moyen				
<i>Nombre de voyages</i>	37		24	
<i>Nombre de jours en mer</i>	68		59	
<i>Nombre de jours de pêche</i>	55		46	
Débarquements moyens	1999		2000	
	Volume (kg)	Valeur (\$)	Volume (kg)	Valeur (\$)
Poissons de fond	3 037	3 874	3 436	5 728
Poissons pélagiques	-	-	-	-
Mollusques				
- <i>Pétoncle</i>	73 658	93 884	77 986	99 221
- <i>Autres</i>	55	36	-	-
Crustacés	662	2 536	274	1 387
Autres	-	-	63	53
Total	77 412	100 330	81 758	106 390
Prix moyen	1999		2000	
	(\$/kg)		(\$/kg)	
Poissons de fond	1.28		1.67	
Poissons pélagiques	-		-	
Mollusques				
- <i>Pétoncle</i>	1.27		1.27	
- <i>Autres</i>	0.66		-	
Crustacés	3.83		5.07	
Autres	-		0.85	

Évolution des débarquements moyens, 1993 à 2000

Volume (tm)
 Valeur (milliers de \$)

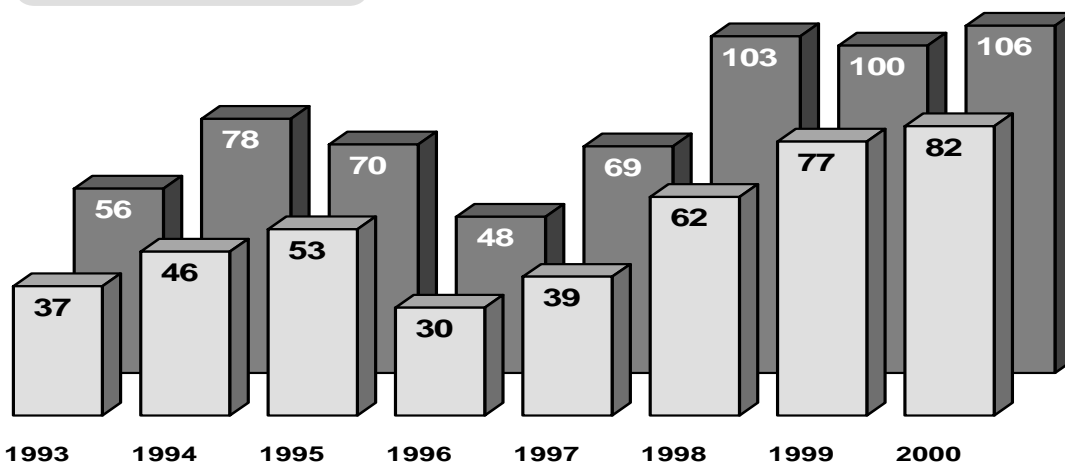

Source: Direction des politiques et de l'économique, MPO - Région du Québec

Profil économique des pétoncliers de la Gaspésie

Caractéristiques de la flotte	1999		2000	
Taille de la flotte				
<i>Entreprises actives</i>	8		9	
<i>Entreprises spécialisées</i>	7		9	
Emploi				
<i>Nombre de pêcheurs et d'aide-pêcheurs spécialisés</i>	19		24	
Effort de pêche moyen				
<i>Nombre de voyages</i>	30		32	
<i>Nombre de jours en mer</i>	67		69	
<i>Nombre de jours de pêche</i>	54		58	
Débarquements moyens	1999		2000	
	Volume (kg)	Valeur (\$)	Volume (kg)	Valeur (\$)
Poissons de fond	-	-	2 984	5 141
Poissons pélagiques	-	-	-	-
Mollusques				
- Pétoncle	91 205	113 504	56 443	78 443
- Autres	-	-	-	-
Crustacés	-	-	-	-
Autres	-	-	-	-
Total	91 205	113 504	59 427	83 585
Prix moyen	1999		2000	
	(\$/kg)		(\$/kg)	
Poissons de fond	-		1.72	
Poissons pélagiques	-		-	
Mollusques				
- Pétoncle	1.24		1.39	
- Autres	-		-	
Crustacés	-		-	
Autres	-		-	

Évolution des débarquements moyens, 1999 et 2000

Volume (tm)
 Valeur (milliers de \$)

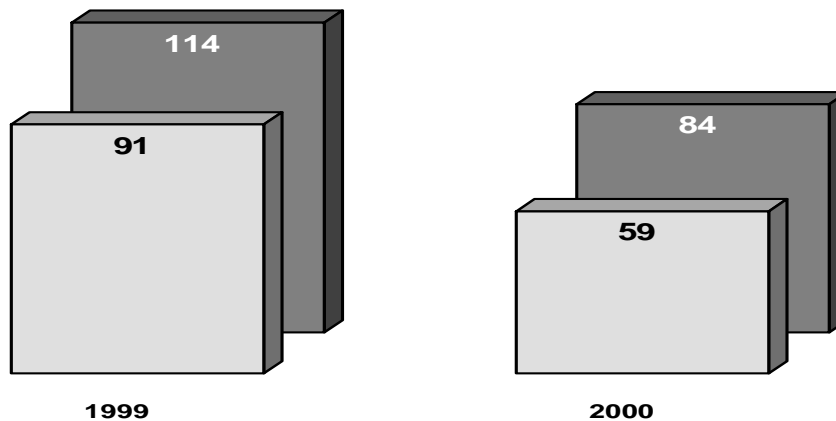

Source: Direction des politiques et de l'économique, MPO - Région du Québec

Profil économique des pétoncliers des Îles-de-la-Madeleine

Caractéristiques de la flotte	1999		2000	
	Volume (kg)	Valeur (\$)	Volume (kg)	Valeur (\$)
Taille de la flotte				
<i>Entreprises actives</i>	5		3	
<i>Entreprises spécialisées</i>	5		3	
Emploi				
<i>Nombre de pêcheurs et d'aide-pêcheurs spécialisés</i>	14		8	
Effort de pêche moyen				
<i>Nombre de voyages</i>	36		34	
<i>Nombre de jours en mer</i>	69		55	
<i>Nombre de jours de pêche</i>	65		54	
Débarquements moyens				
	1999	2000	1999	2000
	Volume (kg)	Valeur (\$)	Volume (kg)	Valeur (\$)
Poissons de fond	-	-	-	-
Poissons pélagiques	99	1 722	7 040	3 552
Mollusques				
- Pétoncle	25 312	60 808	28 576	65 078
- Autres	-	-	-	-
Crustacés	5 716	3 781	-	-
Autres	13	14	-	-
Total	31 140	66 325	35 616	68 630
Prix moyen	1999	2000	1999	2000
	(\$/kg)	(\$/kg)	(\$/kg)	(\$/kg)
Poissons de fond	-	-	-	-
Poissons pélagiques	17.36		0.50	
Mollusques				
- Pétoncle	2.40		2.28	
- Autres	-		-	
Crustacés	0.66		-	
Autres	1.11		-	

Évolution des débarquements moyens, 1999 et 2000

Volume (tm)
 Valeur (milliers de \$)

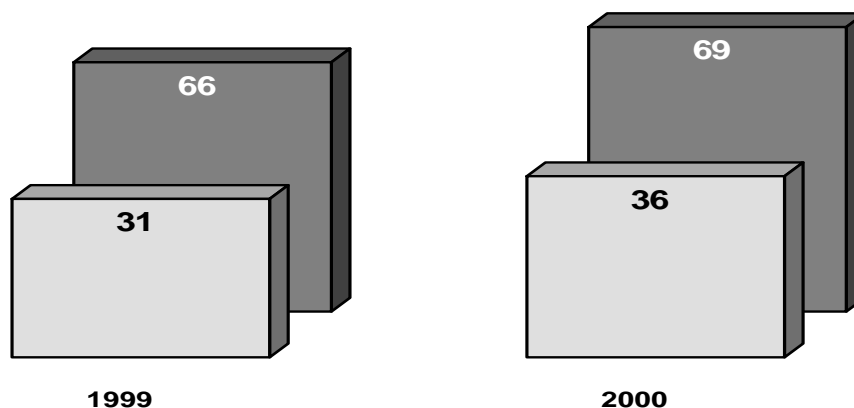

Source: Direction des politiques et de l'économique, MPO - Région du Québec

Profil économique des cordiers < 35', poissons de fond

Caractéristiques de la flotte	1999		2000	
Taille de la flotte				
<i>Entreprises actives</i>	101		77	
<i>Entreprises spécialisées</i>	72		54	
Emploi				
<i>Nombre de pêcheurs et d'aide-pêcheurs spécialisés</i>	144		108	
Effort de pêche moyen				
<i>Nombre de voyages</i>	45		38	
<i>Nombre de jours en mer</i>	46		41	
<i>Nombre de jours de pêche</i>	45		39	
Débarquements moyens	1999		2000	
	Volume (kg)	Valeur (\$)	Volume (kg)	Valeur (\$)
Poissons de fond				
- <i>Morue</i>	6 949	8 949	10 706	12 650
- <i>Flétan du Groënland</i>	7 281	14 371	4 546	9 659
- <i>Flétan de l'Atlantique</i>	344	1 867	57	335
- <i>Autres</i>	1 183	879	1 212	916
Poissons pélagiques	1 049	336	3 456	785
Mollusques et crustacés	1 412	2 551	644	1 610
Autres	551	1 044	336	776
Total	18 768	29 997	20 956	26 730
Prix moyen	1999		2000	
	(\$/kg)		(\$/kg)	
Poissons de fond				
- <i>Morue</i>	1.29		1.18	
- <i>Flétan du Groënland</i>	1.97		2.12	
- <i>Flétan de l'Atlantique</i>	5.43		5.91	
- <i>Autres</i>	0.74		0.76	
Poissons pélagiques	0.32		0.23	
Mollusques et crustacés	1.81		2.50	
Autres	1.90		2.31	

Évolution des débarquements moyens, 1993 à 2000

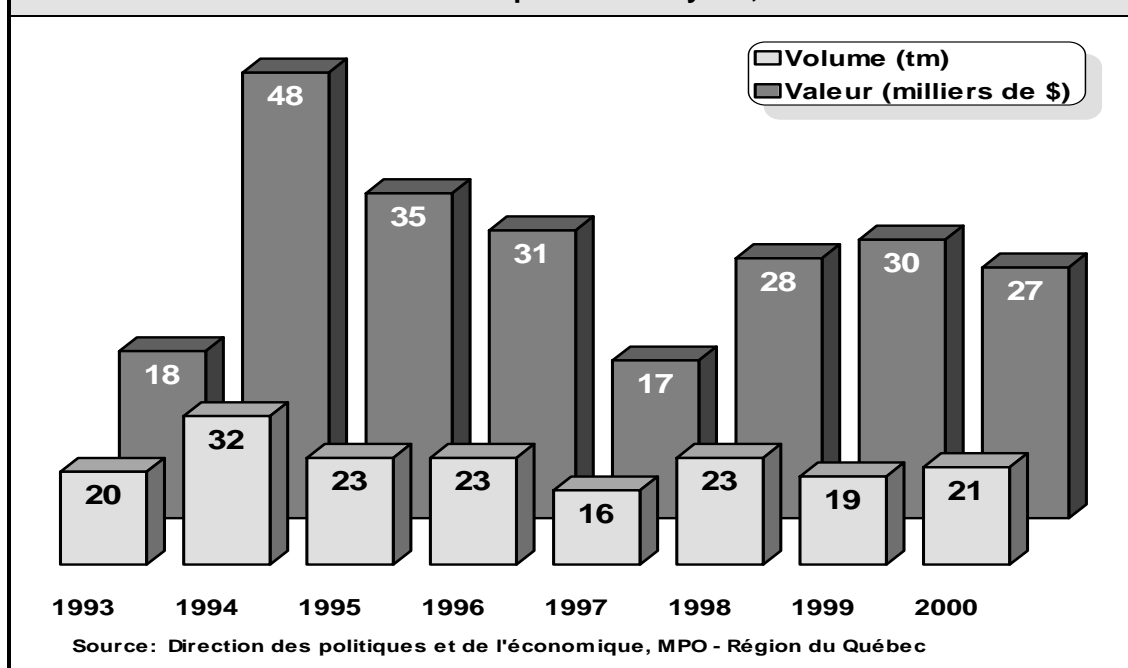

Profil économique des cordiers 35'-50', poissons de fond

Caractéristiques de la flotte	1999		2000	
Taille de la flotte				
<i>Entreprises actives</i>	58		44	
<i>Entreprises spécialisées</i>	56		40	
Emploi				
<i>Nombre de pêcheurs et d'aide-pêcheurs spécialisés</i>	140		100	
Effort de pêche moyen				
<i>Nombre de voyages</i>	35		37	
<i>Nombre de jours en mer</i>	39		45	
<i>Nombre de jours de pêche</i>	37		40	
Débarquements moyens	1999		2000	
	Volume (kg)	Valeur (\$)	Volume (kg)	Valeur (\$)
Poissons de fond				
- <i>Morue</i>	5 023	7 495	6 537	9 763
- <i>Flétan du Groënland</i>	23 007	46 455	17 036	36 295
- <i>Flétan de l'Atlantique</i>	483	2 562	532	2 796
- <i>Autres</i>	1 408	1 154	1 011	808
Poissons pélagiques	2 195	651	1 060	352
Mollusques et crustacés	5 159	7 416	937	4 409
Autres	32	9	41	18
Total	37 307	65 741	27 153	54 440
Prix moyen	1999		2000	
	(\$/kg)		(\$/kg)	
Poissons de fond				
- <i>Morue</i>	1.49		1.49	
- <i>Flétan du Groënland</i>	2.02		2.13	
- <i>Flétan de l'Atlantique</i>	5.30		5.26	
- <i>Autres</i>	0.82		0.80	
Poissons pélagiques	0.30		0.33	
Mollusques et crustacés	1.44		4.71	
Autres	0.27		0.43	

Évolution des débarquements moyens, 1993 à 2000

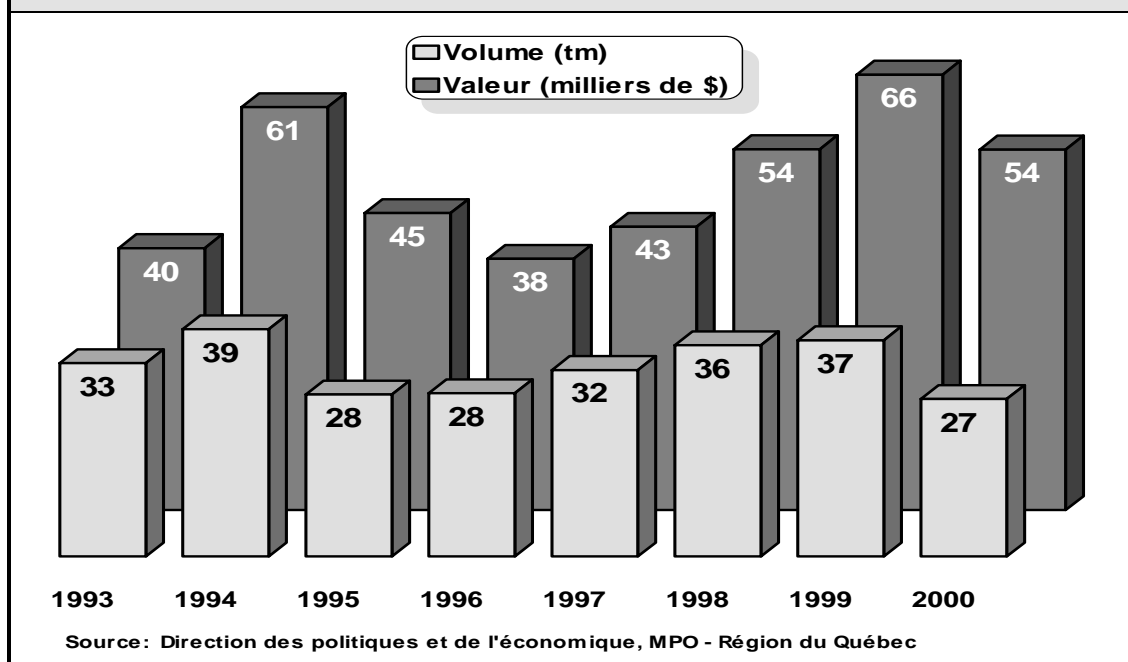

Profil économique des cordiers >50', poissons de fond

Caractéristiques de la flotte	1999		2000	
Taille de la flotte				
<i>Entreprises actives</i>	15		14	
<i>Entreprises spécialisées</i>	14		13	
Emploi				
<i>Nombre de pêcheurs et d'aide-pêcheurs spécialisés</i>	67		62	
Effort de pêche moyen				
<i>Nombre de voyages</i>	22		19	
<i>Nombre de jours en mer</i>	106		105	
<i>Nombre de jours de pêche</i>	61		64	
Débarquements moyens	1999		2000	
	Volume (kg)	Valeur (\$)	Volume (kg)	Valeur (\$)
Poissons de fond				
- <i>Morue</i>	64 552	91 855	75 610	109 677
- <i>Flétan du Groënland</i>	21 255	43 259	16 652	35 409
- <i>Flétan de l'Atlantique</i>	5 110	25 324	9 269	46 727
- <i>Autres</i>	11 213	8 544	1 665	851
Poissons pélagiques	-	-	-	-
Mollusques et crustacés	5 914	9 789	589	2 920
Autres	21	8	34	3
Total	108 065	178 779	103 820	195 586
Prix moyen	1999		2000	
	(\$/kg)		(\$/kg)	
Poissons de fond				
- <i>Flétan du Groënland</i>	2.04		2.13	
- <i>Flétan de l'Atlantique</i>	4.96		5.04	
- <i>Morue</i>	1.42		1.45	
- <i>Autres</i>	0.76		0.51	
Poissons pélagiques	-		-	
Mollusques et crustacés	1.66		4.95	
Autres	0.39		0.07	

Évolution des débarquements moyens, 1993 à 2000

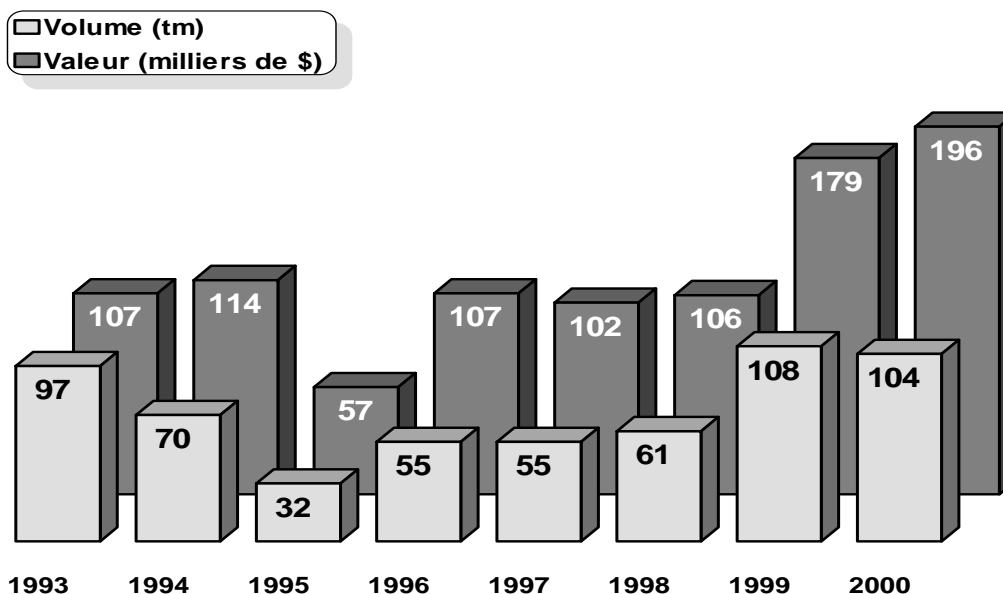

Source: Direction des politiques et de l'économique, MPO - Région du Québec

Profil économique des cordiers < 35', poissons pélagiques

Caractéristiques de la flotte	1999		2000	
Taille de la flotte				
<i>Entreprises actives</i>	15		11	
<i>Entreprises spécialisées</i>	7		8	
Emploi				
<i>Nombre de pêcheurs et d'aide-pêcheurs spécialisés</i>	11		13	
Effort de pêche moyen				
<i>Nombre de voyages</i>	16		10	
<i>Nombre de jours en mer</i>	16		10	
<i>Nombre de jours de pêche</i>	16		10	
Débarquements moyens	1999		2000	
	Volume (kg)	Valeur (\$)	Volume (kg)	Valeur (\$)
Poissons de fond	1 921	2 604	67	141
Poissons pélagiques				
- <i>Hareng</i>	21 765	5 490	3 073	922
- <i>Maquereau</i>	5 322	2 085	1 841	1 015
- <i>Autres</i>	-	-	-	-
Mollusques et crustacés	2 093	1 516	-	-
Autres	36	20	75	208
Total	31 136	11 714	5 056	2 286
Prix moyen	1999		2000	
	(\$/kg)		(\$/kg)	
Poissons de fond	1.36		2.11	
Poissons pélagiques				
- <i>Hareng</i>	0.25		0.30	
- <i>Maquereau</i>	0.39		0.55	
- <i>Autres</i>	-		-	
Mollusques et crustacés	0.72		-	
Autres	0.56		2.76	

Évolution des débarquements moyens, 1993 à 2000

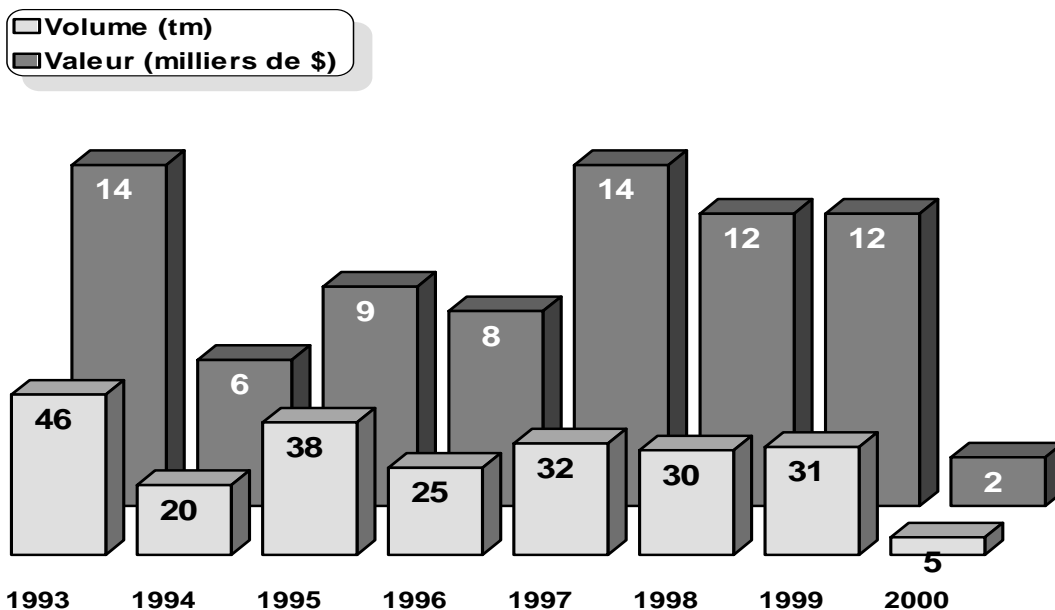

Source: Direction des politiques et de l'économique, MPO - Région du Québec

Profil économique des cordiers 35'-50', poissons pélagiques

Caractéristiques de la flotte	1999		2000	
Taille de la flotte				
<i>Entreprises actives</i>	4		4	
<i>Entreprises spécialisées</i>	3		4	
Emploi				
<i>Nombre de pêcheurs et d'aide-pêcheurs spécialisés</i>	6		8	
Effort de pêche moyen				
<i>Nombre de voyages</i>	47		16	
<i>Nombre de jours en mer</i>	47		16	
<i>Nombre de jours de pêche</i>	47		16	
Débarquements moyens	1999		2000	
	Volume (kg)	Valeur (\$)	Volume (kg)	Valeur (\$)
Poissons de fond	-		-	
Poissons pélagiques				
- <i>Hareng</i>	67 068	14 008	75 372	15 922
- <i>Maquereau</i>	27 169	13 689	5 767	3 599
- <i>Autres</i>	-		-	
Mollusques et crustacés	-		-	
Autres	-		-	
Total	94 237	27 697	81 139	19 521
Prix moyen	1999		2000	
	(\$/kg)		(\$/kg)	
Poissons de fond	-		-	
Poissons pélagiques				
- <i>Hareng</i>	0.21		0.21	
- <i>Maquereau</i>	0.50		0.62	
- <i>Autres</i>	-		-	
Mollusques et crustacés	-		-	
Autres	-		-	

Évolution des débarquements moyens, 1993 à 2000

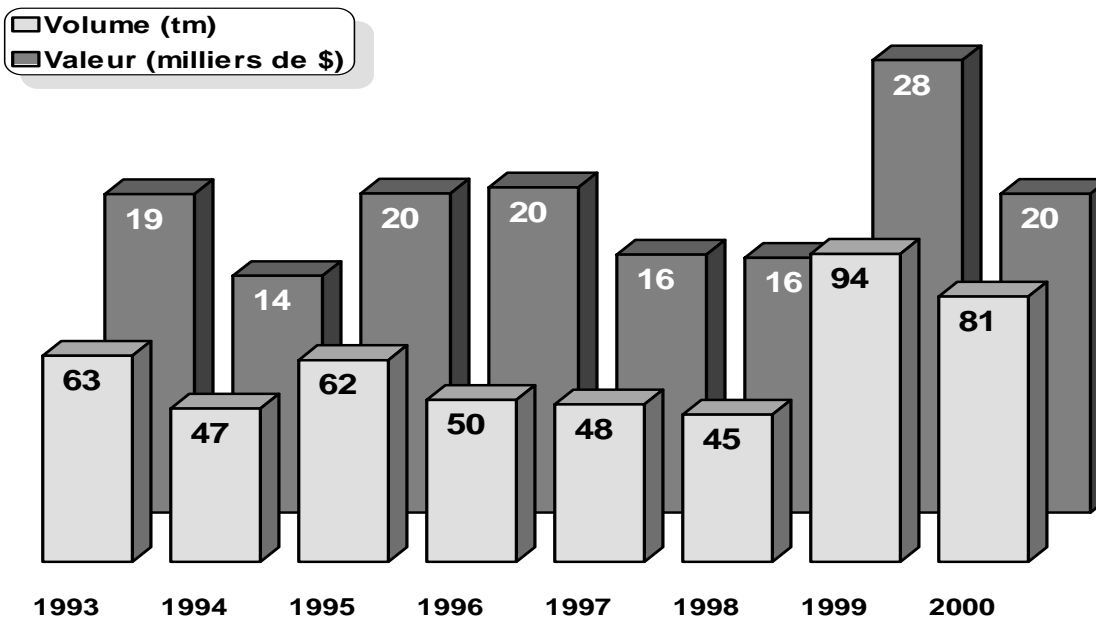

Source: Direction des politiques et de l'économie, MPO Région Laurentienne

Profil économique des pêcheurs de crabe tourteau

Caractéristiques de la flotte	1999		2000	
Taille de la flotte				
<i>Entreprises actives</i>	15		18	
<i>Entreprises spécialisées</i>	14		18	
Emploi				
<i>Nombre de pêcheurs et d'aide-pêcheurs spécialisés</i>	28		36	
Effort de pêche moyen				
<i>Nombre de voyages</i>	49		66	
<i>Nombre de jours en mer</i>	58		88	
<i>Nombre de jours de pêche</i>	56		79	
Débarquements moyens	1999		2000	
	Volume (kg)	Valeur (\$)	Volume (kg)	Valeur (\$)
Poissons de fond	1 242	1 735	2 025	2 173
Poissons pélagiques	6 702	1 750	10 789	3 179
Mollusques	145	121	4	2
Crustacés				
- <i>Crabe tourteau</i>	34 491	24 233	39 426	33 513
- <i>Autres</i>	159	1 718	924	10 735
Autres	2 292	758	1	1
Total	45 031	30 315	53 168	49 603
Prix moyen	1999		2000	
	(\$/kg)		(\$/kg)	
Poissons de fond	1.40		1.07	
Poissons pélagiques	0.26		0.29	
Mollusques	0.83		0.66	
Crustacés				
- <i>Crabe tourteau</i>	0.70		0.85	
- <i>Autres</i>	10.82		11.62	
Autres	0.33		1.31	

Évolution des débarquements moyens, 1995 à 2000

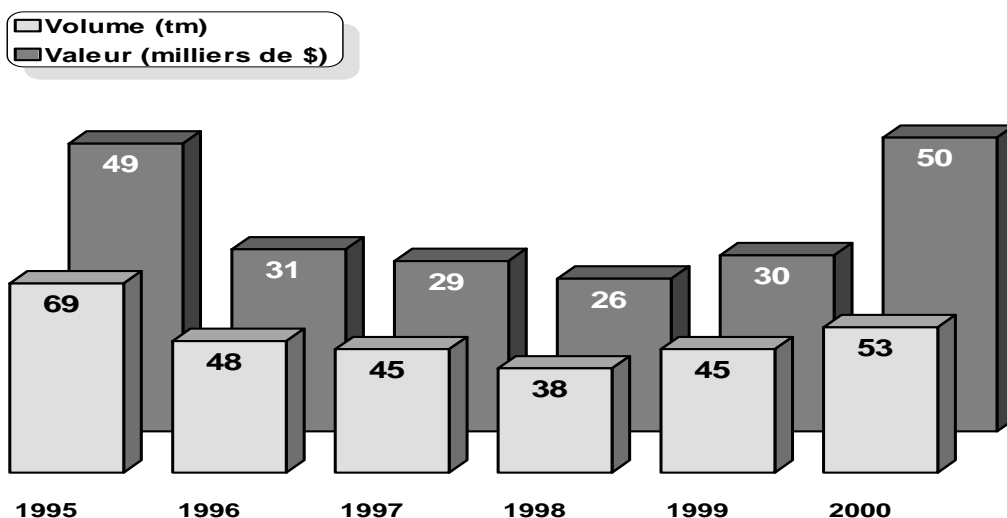

Source: Direction des politiques et de l'économique, MPO - Région du Québec

Profil économique des pêcheurs de buccin

Caractéristiques de la flotte	1999		2000	
Taille de la flotte				
<i>Entreprises actives</i>	22		29	
<i>Entreprises spécialisées</i>	19		22	
Emploi				
<i>Nombre de pêcheurs et d'aide-pêcheurs spécialisés</i>	42		48	
Effort de pêche moyen				
<i>Nombre de voyages</i>	77		72	
<i>Nombre de jours en mer</i>	77		74	
<i>Nombre de jours de pêche</i>	77		72	
Débarquements moyens	1999		2000	
	Volume (kg)	Valeur (\$)	Volume (kg)	Valeur (\$)
Poissons de fond	4 515	9 007	1 808	3 890
Poissons pélagiques	102	45	2 852	1 610
Mollusques				
- <i>Buccin</i>	57 476	41 953	53 023	44 213
- <i>Autres</i>	14	15	3 290	1 814
Crustacés	1 077	4 424	1 587	7 097
Autres	76	54	245	216
Total	63 260	55 498	62 805	58 840
Prix moyen	1999		2000	
	(\$/kg)		(\$/kg)	
Poissons de fond	1.99		2.15	
Poissons pélagiques	0.44		0.56	
Mollusques				
- <i>Buccin</i>	0.73		0.83	
- <i>Autres</i>	1.03		0.55	
Crustacés	4.11		4.47	
Autres	0.71		0.88	

Évolution des débarquements moyens, 1995 à 2000

Volume (tm)
 Valeur (milliers de \$)

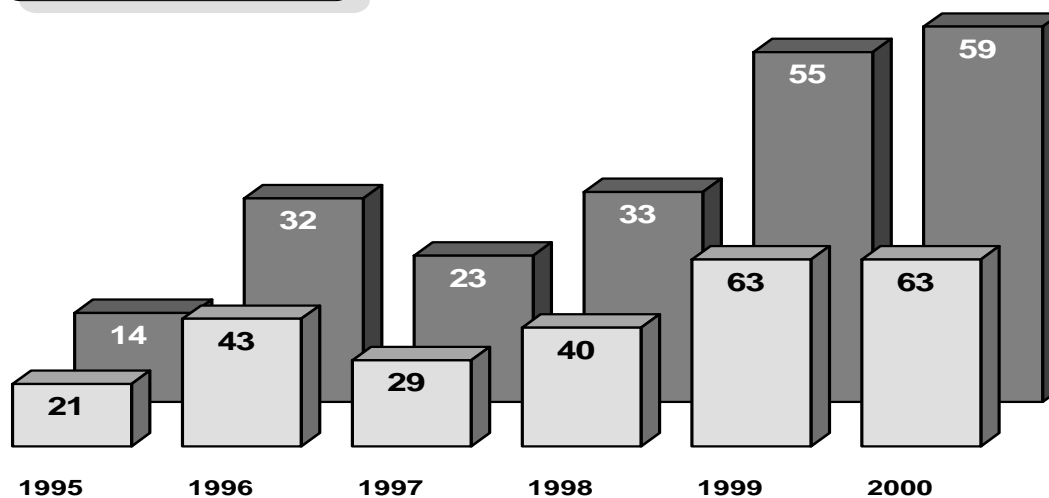

Source: Direction des politiques et de l'économique, MPO - Région du Québec

***RÉPARTITION SECTORIELLE
DES DÉBARQUEMENTS***

TABLEAU 18

DÉBARQUEMENTS EN GASPÉSIE EN 1999 ET 2000

(Quantité en tonnes métriques arrondie, poids vif)

(Valeur en milliers de dollars)

ESPECE	1999		2000		Var. en %	
	Quantité	Valeur	Quantité	Valeur	Quantité	Valeur
Morue.....	2 838	3 995	2 902	4 087	2.3	2.3
Aiglefin.....	°	°	°	°	S/O	S/O
Sébaste.....	111	77	97	55	-12.6	-28.6
Flétan Atlantique.....	114	558	167	835	46.5	49.6
Plie canadienne.....	175	151	105	87	-40.0	-42.4
Plie grise.....	12	10	19	11	58.3	10.0
Plie rouge.....	14	11	2	2	-85.7	-81.8
Plies non-spécifiées.....	-	-	-	-	-	-
Flétan du Groenland.....	2 287	4 594	1 448	3 080	-36.7	-33.0
Merluche blanche.....	19	11	12	7	-36.8	-36.4
Loup de mer.....	5	1	12	4	140.0	300.0
Autres poissons de fond.....	11	6	13	8	18.2	33.3
Total poissons de fond.....	5 587	9 415	4 777	8 177	-14.5	-13.1
Hareng.....	2 101	444	2 927	628	39.3	41.4
Maquereau.....	455	243	397	230	-12.7	-5.3
Thon rouge.....	-	-	-	-	-	-
Anguille.....	°	°	1	1	S/O	S/O
Saumon.....	-	-	-	-	-	-
Eperlan.....	-	-	39	34	S/O	S/O
Capelan.....	-	-	-	-	-	-
Autres espèces pélagiques et de l'Estuaire.....	12	4	9	3	-25.0	-25.0
Total espèces pélagiques et de l'Estuaire.....	2 568	692	3 374	896	31.4	29.5
Myes.....	329	717	12	21	-96.4	-97.1
Palourdes.....	-	-	-	-	-	-
Moules.....	-	-	-	-	-	-
Pétoncles.....	1 117	1 284	701	875	-37.2	-31.9
Buccins.....	211	143	223	168	5.7	17.5
Homard.....	1 104	12 045	1 137	13 218	3.0	9.7
Crevettes.....	13 386	22 423	15 105	24 134	12.8	7.6
Crabe des neiges.....	5 163	27 705	5 649	32 400	9.4	16.9
Autres mollusques et crustacés.....	646	488	820	694	26.9	42.2
Total mollusques et crustacés.....	21 956	64 805	23 648	71 510	7.7	10.3
Autres items.....	°	°	10	21	S/O	S/O
Total.....	30 112	74 911	31 809	80 604	5.6	7.6

TABLEAU 18A

DÉBARQUEMENTS EN GASPÉSIE DES BATEAUX DE MOINS DE 35' EN 1999 ET 2000

(Quantité en tonnes métriques arrondie, poids vif)

(Valeur en milliers de dollars)

ESPECE	1999		2000		Var. en %	
	Quantité	Valeur	Quantité	Valeur	Quantité	Valeur
Morue.....	340	513	370	552	8.8	7.6
Aiglefin.....	°	°	-	-	S/O	S/O
Sébaste.....	2	2	3	2	50.0	-
Flétan Atlantique.....	9	46	6	30	-33.3	-34.8
Plie canadienne.....	32	30	15	14	-53.1	-53.3
Plie grise.....	°	°	°	°	S/O	S/O
Plie rouge.....	1	1	1	1	-	-
Plies non-spécifiées.....	-	-	-	-	-	-
Flétan du Groenland.....	506	1 000	302	642	-40.3	-35.8
Merluche blanche.....	4	2	1	1	-75.0	-50.0
Loup de mer.....	°	°	°	°	S/O	S/O
Autres poissons de fond.....	4	2	4	2	-	-
Total poissons de fond.....	897	1 595	702	1 244	-21.7	-22.0
Hareng.....	613	136	539	123	-12.1	-9.6
Maquereau.....	336	179	202	116	-39.9	-35.2
Thon rouge.....	-	-	-	-	-	-
Anguille.....	°	°	°	°	S/O	S/O
Saumon.....	-	-	-	-	-	-
Eperlan.....	-	-	39	34	S/O	S/O
Capelan.....	-	-	-	-	-	-
Autres espèces pélagiques et de l'Estuaire.....	2	2	2	1	-	-50.0
Total espèces pélagiques et de l'Estuaire.....	951	317	782	276	-17.8	-12.9
Myes.....	329	717	12	21	-96.4	-97.1
Palourdes.....	-	-	-	-	-	-
Moules.....	-	-	-	-	-	-
Pétoncles.....	-	-	-	-	-	-
Buccins.....	35	25	59	41	68.6	64.0
Homard.....	930	10 047	981	11 326	5.5	12.7
Crevettes.....	-	-	-	-	-	-
Crabe des neiges.....	118	459	94	496	-20.3	8.1
Autres mollusques et crustacés.....	571	432	732	618	28.2	43.1
Total mollusques et crustacés.....	1 983	11 680	1 878	12 504	-5.3	7.1
Autres items.....	°	°	10	21	S/O	S/O
Total.....	3 831	13 593	3 372	14 044	-12.0	3.3

TABLEAU 18B

DÉBARQUEMENTS EN GASPÉSIE DES BATEAUX DE 35' À 44'11" EN 1999 ET 2000

(Quantité en tonnes métriques arrondie, poids vif)

(Valeur en milliers de dollars)

ESPECE	1999		2000		Var. en %	
	Quantité	Valeur	Quantité	Valeur	Quantité	Valeur
Morue.....	463	676	492	722	6.3	6.8
Aiglefin.....	°	°	-	-	S/O	S/O
Sébaste.....	14	12	12	7	-14.3	-41.7
Flétan Atlantique.....	16	79	16	79	-	-
Plie canadienne.....	51	46	34	30	-33.3	-34.8
Plie grise.....	3	3	1	1	-66.7	-66.7
Plie rouge.....	11	8	1	1	-90.9	-87.5
Plies non-spécifiées.....	-	-	-	-	-	-
Flétan du Groenland.....	1 054	2 128	669	1 424	-36.5	-33.1
Merluche blanche.....	4	3	4	2	-	-33.3
Loup de mer.....	1	°	°	°	S/O	S/O
Autres poissons de fond.....	3	2	6	4	100.0	100.0
Total poissons de fond.....	1 620	2 957	1 233	2 269	-23.9	-23.3
Hareng.....	1 474	304	2 353	492	59.6	61.8
Maquereau.....	119	64	195	114	63.9	78.1
Thon rouge.....	-	-	-	-	-	-
Anguille.....	°	°	°	°	S/O	S/O
Saumon.....	-	-	-	-	-	-
Eperlan.....	-	-	-	-	-	-
Capelan.....	-	-	-	-	-	-
Autres espèces pélagiques et de l'Estuaire.....	4	1	2	1	-50.0	-
Total espèces pélagiques et de l'Estuaire.....	1 597	370	2 550	606	59.7	63.8
Myes.....	°	°	-	-	S/O	S/O
Palourdes.....	-	-	-	-	-	-
Moules.....	-	-	-	-	-	-
Pétoncles.....	331	429	214	410	-35.3	-4.4
Buccins.....	176	118	164	127	-6.8	7.6
Homard.....	156	1 765	140	1 677	-10.3	-5.0
Crevettes.....	98	167	186	293	89.8	75.4
Crabe des neiges.....	1 075	5 119	1 104	6 170	2.7	20.5
Autres mollusques et crustacés.....	75	56	88	75	17.3	33.9
Total mollusques et crustacés.....	1 911	7 654	1 896	8 753	-0.8	14.4
Autres items.....	-	-	-	-	-	-
Total.....	5 128	10 981	5 679	11 628	10.7	5.9

TABLEAU 18C

DÉBARQUEMENTS EN GASPÉSIE DES BATEAUX DE 45' À 64'11" EN 1999 ET 2000

(Quantité en tonnes métriques arrondie, poids vif)

(Valeur en milliers de dollars)

ESPECE	1999		2000		Var. en %	
	Quantité	Valeur	Quantité	Valeur	Quantité	Valeur
Morue.....	2 036	2 807	2 040	2 813	0.2	0.2
Aiglefin.....	°	°	°	°	S/O	S/O
Sébaste.....	95	64	82	46	-13.7	-28.1
Flétan Atlantique.....	89	432	146	726	64.0	68.1
Plie canadienne.....	93	75	56	43	-39.8	-42.7
Plie grise.....	9	6	18	10	100.0	66.7
Plie rouge.....	2	1	-	-	-100.0	-100.0
Plies non-spécifiées.....	-	-	-	-	-	-
Flétan du Groenland.....	727	1 466	477	1 014	-34.4	-30.8
Merluche blanche.....	12	7	8	4	-33.3	-42.9
Loup de mer.....	4	1	11	4	175.0	300.0
Autres poissons de fond.....	5	2	5	3	-	50.0
Total poissons de fond.....	3 070	4 861	2 842	4 663	-7.4	-4.1
Hareng.....	14	4	36	13	157.1	225.0
Maquereau.....	-	-	-	-	-	-
Thon rouge.....	-	-	-	-	-	-
Anguille.....	°	°	°	°	S/O	S/O
Saumon.....	-	-	-	-	-	-
Eperlan.....	-	-	-	-	-	-
Capelan.....	-	-	-	-	-	-
Autres espèces pélagiques et de l'Estuaire.....	6	1	6	1	-	-
Total espèces pélagiques et de l'Estuaire.....	20	5	42	14	110.0	180.0
Myes.....	-	-	-	-	-	-
Palourdes.....	-	-	-	-	-	-
Moules.....	-	-	-	-	-	-
Pétoncles.....	786	855	488	465	-37.9	-45.6
Buccins.....	-	-	-	-	-	-
Homard.....	19	232	16	215	-15.8	-7.3
Crevettes.....	10 324	17 291	12 185	19 437	18.0	12.4
Crabe des neiges.....	3 970	22 128	4 451	25 734	12.1	16.3
Autres mollusques et crustacés.....	-	-	-	-	-	-
Total mollusques et crustacés.....	15 099	40 506	17 139	45 850	13.5	13.2
Autres items.....	-	-	-	-	-	-
Total.....	18 189	45 372	20 023	50 528	10.1	11.4

TABLEAU 18D

DÉBARQUEMENTS EN GASPÉSIE DES BATEAUX DE 65' ET PLUS EN 1999 ET 2000

(Quantité en tonnes métriques arrondie, poids vif)

(Valeur en milliers de dollars)

ESPECE	1999		2000		Var. en %	
	Quantité	Valeur	Quantité	Valeur	Quantité	Valeur
Morue.....	-	-	-	-	-	-
Aiglefin.....	-	-	-	-	-	-
Sébaste.....	-	-	-	-	-	-
Flétan Atlantique.....	°	1	°	1	S/O	-
Plie canadienne.....	-	-	-	-	-	-
Plie grise.....	-	-	-	-	-	-
Plie rouge.....	-	-	-	-	-	-
Plies non-spécifiées.....	-	-	-	-	-	-
Flétan du Groenland.....	-	-	-	-	-	-
Merluche blanche.....	-	-	-	-	-	-
Loup de mer.....	-	-	-	-	-	-
Autres poissons de fond.....	°	-	-	-	S/O	-
Total poissons de fond.....	°	1	°	1	S/O	-
Hareng.....	-	-	-	-	-	-
Maquereau.....	-	-	-	-	-	-
Thon rouge.....	-	-	-	-	-	-
Anguille.....	-	-	-	-	-	-
Saumon.....	-	-	-	-	-	-
Eperlan.....	-	-	-	-	-	-
Capelan.....	-	-	-	-	-	-
Autres espèces pélagiques et de l'Estuaire.....	-	-	-	-	-	-
Total espèces pélagiques et de l'Estuaire.....	-	-	-	-	-	-
Myes.....	-	-	-	-	-	-
Palourdes.....	-	-	-	-	-	-
Moules.....	-	-	-	-	-	-
Pétoncles.....	-	-	-	-	-	-
Buccins.....	-	-	-	-	-	-
Homard.....	-	-	-	-	-	-
Crevettes.....	2 964	4 965	2 734	4 404	-7.8	-11.3
Crabe des neiges.....	-	-	-	-	-	-
Autres mollusques et crustacés.....	-	-	-	-	-	-
Total mollusques et crustacés.....	2 964	4 965	2 734	4 404	-7.8	-11.3
Autres items.....	-	-	-	-	-	-
Total.....	2 964	4 966	2 734	4 404	-7.8	-11.3

TABLEAU 18E

RÉCÉPISSÉS SUPPLÉMENTAIRES EN GASPÉSIE EN 1999 ET 2000 (1)

(Quantité en tonnes métriques arrondie, poids vif)

(Valeur en milliers de dollars)

ESPECE	1999		2000		Var. en %	
	Quantité	Valeur	Quantité	Valeur	Quantité	Valeur
Morue.....	20	23	20	22	-	-4.3
Aiglefin.....	-	-	-	-	-	-
Sébaste.....	-	-	-	-	-	-
Flétan Atlantique.....	5	29	5	29	-	-
Plie canadienne.....	18	16	18	16	-	-
Plie grise.....	-	-	°	°	S/O	S/O
Plie rouge.....	-	-	-	-	-	-
Plies non-spécifiées.....	-	-	-	-	-	-
Flétan du Groenland.....	-	-	-	-	-	-
Merluche blanche.....	-	-	-	-	-	-
Loup de mer.....	-	-	-	-	-	-
Autres poissons de fond.....	-	-	°	°	S/O	S/O
Total poissons de fond.....	43	68	44	67	2.3	-1.5
Hareng.....	183	34	216	43	18.0	26.5
Maquereau.....	60	22	72	35	20.0	59.1
Thon rouge.....	-	-	-	-	-	-
Anguille.....	°	2	°	2	S/O	-
Saumon.....	-	-	-	-	-	-
Eperlan.....	284	231	224	197	-21.1	-14.7
Capelan.....	16	2	18	2	12.5	-
Autres espèces pélagiques et de l'Estuaire.....	°	°	°	°	S/O	S/O
Total espèces pélagiques et de l'Estuaire.....	543	291	530	278	-2.4	-4.5
Myes.....	29	46	18	30	-37.9	-34.8
Palourdes.....	14	21	14	24	-	14.3
Moules.....	16	25	18	29	12.5	16.0
Pétoncles.....	4	4	4	5	-	25.0
Buccins.....	3	2	4	3	33.3	50.0
Homard.....	42	466	62	738	47.6	58.4
Crevettes.....	-	-	-	-	-	-
Crabe des neiges.....	-	-	-	-	-	-
Autres mollusques et crustacés.....	8	6	9	8	12.5	33.3
Total mollusques et crustacés.....	114	571	128	836	12.3	46.4
Autres items.....	2	2	2	5	-	150.0
Total.....	702	932	704	1 186	0.3	27.3

(1) Veuillez vous référer à la page XXIX pour la définition du terme "Récépissés supplémentaires".

TABLEAU 18.1

DÉBARQUEMENTS MENSUELS EN GASPÉSIE

PAR ESPÈCE EN 1999

(Quantité en tonnes métriques arrondie, poids vif)

ESPECE	Janvier	Février	Mars	Avril	Mai	Juin
Morue.....	-	-	-	20	174	160
Aiglefin.....	-	-	-	-	°	°
Sébaste.....	-	-	-	-	1	70
Flétan Atlantique.....	-	-	-	14	45	12
Plie canadienne.....	-	-	-	°	13	16
Plie grise.....	-	-	-	-	4	1
Plie rouge.....	-	-	-	°	1	5
Pois non spécifiés.....	-	-	-	-	-	-
Flétan du Groenland.....	-	-	-	3	66	884
Merluche blanche.....	-	-	-	°	2	9
Loup de mer.....	-	-	-	°	1	1
Autres poissons de fond.....	-	-	-	°	1	4
Total poissons de fond.....	-	-	-	36	307	1 163
Hareng.....	-	-	-	24	92	56
Maquereau.....	-	-	-	-	1	37
Thon rouge.....	-	-	-	-	-	-
Anguille.....	-	-	-	-	-	°
Saumon.....	-	-	-	-	-	-
Eperlan.....	-	-	-	-	-	-
Capelan.....	-	-	-	-	-	-
Autres espèces pélagiques et de l'Estuaire.....	-	-	-	-	3	2
Total espèces pélagiques et de l'Estuaire.....	-	-	-	24	97	95
Myes.....	-	-	-	-	°	°
Palourdes.....	-	-	-	-	-	-
Moules.....	-	-	-	-	-	-
Pétoncles.....	-	-	-	5	149	229
Buccins.....	-	-	-	12	32	20
Homard.....	-	-	-	°	658	363
Crevettes.....	-	-	-	3 244	2 397	2 400
Crabe des neiges.....	-	-	-	1 197	2 713	1 210
Autres mollusques et crustacés.....	-	-	-	°	6	24
Total mollusques et crustacés.....	-	-	-	4 458	5 955	4 246
Autres items.....	-	-	-	-	-	°
Total.....	-	-	-	4 518	6 359	5 504

N.B.: Les totaux peuvent différer en raison du facteur d'arrondissement.

TABLEAU 18.1

**DÉBARQUEMENTS MENSUELS EN GASPÉSIE
PAR ESPÈCE EN 1999**

(Quantité en tonnes métriques arrondie, poids vif)

Juillet	Août	Septembre	Octobre	Novembre	Décembre	Total
1 000	941	347	158	38	-	2 838
-	°	°	°	°	-	°
26	6	5	1	2	-	111
24	8	5	2	3	-	114
63	37	28	12	7	°	175
1	2	2	2	1	-	12
2	°	6	-	-	-	14
-	-	-	-	-	-	-
551	288	283	117	95	1	2 287
6	1	°	°	°	-	18
2	1	1	°	-	-	5
3	2	1	1	1	°	12
1 676	1 285	678	292	149	1	5 587
47	1 558	320	4	-	-	2 101
78	225	113	1	-	-	455
-	-	-	-	-	-	-
°	°	°	-	-	-	°
-	-	-	-	-	-	-
-	-	-	-	-	-	-
-	-	-	-	-	-	-
2	2	2	°	1	-	12
127	1 784	435	5	1	-	2 568
1	2	311	8	7	-	329
-	-	-	-	-	-	-
-	-	-	-	-	-	-
146	126	179	178	86	17	1 117
24	55	46	19	2	2	211
80	2	-	-	-	-	1 104
2 741	1 580	698	166	90	71	13 386
42	°	-	-	-	-	5 163
123	258	178	59	-	-	647
3 156	2 024	1 413	430	185	89	21 956
°	-	-	-	-	-	°
4 960	5 093	2 526	727	335	90	30 111

TABLEAU 18.1

DÉBARQUEMENTS MENSUELS EN GASPÉSIE

PAR ESPÈCE EN 2000

(Quantité en tonnes métriques arrondie, poids vif)

ESPECE	Janvier	Février	Mars	Avril	Mai	Juin
Morue.....	-	-	-	104	72	306
Aiglefin.....	-	-	-	-	-	-
Sébaste.....	-	-	-	°	1	3
Flétan Atlantique.....	-	-	-	11	45	49
Plie canadienne.....	-	-	-	8	7	13
Plie grise.....	-	-	-	4	5	°
Plie rouge.....	-	-	-	-	-	2
Pois non spécifiés.....	-	-	-	-	-	-
Flétan du Groenland.....	-	-	-	33	237	294
Merluche blanche.....	-	-	-	°	2	4
Loup de mer.....	-	-	-	°	1	2
Autres poissons de fond.....	-	-	-	1	1	3
Total poissons de fond.....	-	-	-	160	372	676
Hareng.....	-	-	-	42	191	56
Maquereau.....	-	-	-	-	°	94
Thon rouge.....	-	-	-	-	-	-
Anguille.....	-	-	-	-	°	°
Saumon.....	-	-	-	-	-	-
Eperlan.....	-	32	6	-	-	-
Capelan.....	-	-	-	-	-	-
Autres espèces pélagiques et de l'Estuaire.....	-	-	-	2	1	2
Total espèces pélagiques et de l'Estuaire.....	-	32	6	44	192	152
Myes.....	-	-	°	3	4	°
Palourdes.....	-	-	-	-	-	-
Moules.....	-	-	-	-	-	-
Pétoncles.....	-	-	-	6	60	141
Buccins.....	-	-	-	29	37	19
Homard.....	-	-	-	130	539	365
Crevettes.....	-	-	-	2 683	2 795	2 815
Crabe des neiges.....	-	-	-	2 088	2 305	1 093
Autres mollusques et crustacés.....	-	-	°	°	15	29
Total mollusques et crustacés.....	-	-	°	4 940	5 755	4 463
Autres items.....	-	-	-	-	10	-
Total.....	-	32	6	5 144	6 328	5 291

N.B.: Les totaux peuvent différer en raison du facteur d'arrondissement.

TABLEAU 18.1

**DÉBARQUEMENTS MENSUELS EN GASPÉSIE
PAR ESPÈCE EN 2000**

(Quantité en tonnes métriques arrondie, poids vif)

Juillet	Août	Septembre	Octobre	Novembre	Décembre	Total
934	615	559	215	98	-	2 902
°	-	-	-	-	-	°
69	12	7	3	°	-	96
40	14	6	2	°	-	167
24	26	21	4	2	-	105
°	°	8	°	1	-	18
1	-	-	-	-	-	2
-	-	-	-	-	-	-
386	325	126	40	7	-	1 448
4	1	1	1	°	-	12
3	4	2	°	-	-	11
4	3	1	°	1	-	14
1 465	999	731	264	109	-	4 776
68	1 874	696	-	-	-	2 927
96	132	75	°	-	-	397
-	-	-	-	-	-	°
°	°	°	°	-	-	°
-	-	-	-	-	-	-
-	-	°	-	-	-	39
-	-	-	-	-	-	-
2	2	2	°	°	-	10
166	2 008	773	°	°	-	3 373
°	-	-	5	-	-	12
-	-	-	-	-	-	-
-	-	-	-	-	-	-
69	95	189	94	46	1	701
41	34	63	-	-	-	223
101	1	-	-	-	-	1 137
3 094	2 295	833	430	160	-	15 105
162	-	°	-	-	-	5 649
116	347	276	38	-	-	820
3 582	2 773	1 361	567	206	1	23 647
°	-	-	-	-	-	10
5 213	5 779	2 864	831	316	1	31 807

TABLEAU 18.1A

DÉBARQUEMENTS MENSUELS EN GASPÉSIE

PAR ESPÈCE EN 1999

(Valeur en milliers de dollars)

ESPECE	Janvier	Février	Mars	Avril	Mai	Juin
Morue.....	-	-	-	27	246	227
Aiglefin.....	-	-	-	-	-	-
Sébaste.....	-	-	-	-	°	49
Flétan Atlantique.....	-	-	-	69	224	61
Plie canadienne.....	-	-	-	°	11	16
Plie grise.....	-	-	-	-	3	1
Plie rouge.....	-	-	-	°	1	4
Plies non-spécifiées.....	-	-	-	-	-	-
Flétan du Groenland.....	-	-	-	5	123	1 768
Merluche blanche.....	-	-	-	°	1	5
Loup de mer.....	-	-	-	°	°	°
Autres poissons de fond.....	-	-	-	°	1	2
Total poissons de fond.....	-	-	-	101	610	2 133
Hareng.....	-	-	-	9	31	16
Maquereau.....	-	-	-	-	1	23
Thon rouge.....	-	-	-	-	-	-
Anguille.....	-	-	-	-	-	°
Saumon.....	-	-	-	-	-	-
Eperlan.....	-	-	-	-	-	-
Capelan.....	-	-	-	-	-	-
Autres espèces pélagiques et de l'Estuaire.....	-	-	-	-	°	°
Total espèces pélagiques et de l'Estuaire.....	-	-	-	9	32	39
Myes.....	-	-	-	-	°	°
Palourdes.....	-	-	-	-	-	-
Moules.....	-	-	-	-	-	-
Pétoncles.....	-	-	-	12	145	222
Buccins.....	-	-	-	7	21	13
Homard.....	-	-	-	2	6 974	4 072
Crevettes.....	-	-	-	5 447	4 018	4 017
Crabe des neiges.....	-	-	-	5 851	14 792	6 859
Autres mollusques et crustacés.....	-	-	-	-	3	15
Total mollusques et crustacés.....	-	-	-	11 319	25 953	15 198
Autres items.....	-	-	-	-	-	°
Total.....	-	-	-	11 429	26 595	17 370

N.B.: Les totaux peuvent différer en raison du facteur d'arrondissement.

TABLEAU 18.1A

DÉBARQUEMENTS MENSUELS EN GASPÉSIE

PAR ESPÈCE EN 1999

(Valeur en milliers de dollars)

Juillet	Août	Septembre	Octobre	Novembre	Décembre	Total
1 438	1 355	450	208	45	-	3 995
-	°	-	°	-	-	-
18	4	3	1	1	-	77
120	41	25	8	12	-	558
53	29	25	10	6	°	151
1	2	2	1	1	-	10
1	°	4	-	-	-	11
-	-	-	-	-	-	-
1 113	580	567	240	196	2	4 594
4	°	°	°	°	-	10
1	°	°	°	-	-	1
2	1	1	°	°	°	7
2 750	2 012	1 077	468	262	2	9 414
12	312	63	1	-	-	444
43	118	58	°	-	-	243
-	-	-	-	-	-	-
°	°	-	-	-	-	-
-	-	-	-	-	-	-
-	-	-	-	-	-	-
-	-	-	-	-	-	-
1	1	1	1	°	-	4
56	431	122	2	°	-	691
2	3	685	14	12	-	717
-	-	-	-	-	-	-
-	-	-	-	-	-	-
183	154	219	220	110	18	1 284
16	41	33	10	2	1	143
966	32	-	-	-	-	12 045
4 589	2 650	1 163	278	147	115	22 423
201	1	-	-	-	-	27 705
89	198	136	45	-	-	488
6 045	3 078	2 237	568	271	135	64 805
°	-	-	-	-	-	°
8 852	5 521	3 436	1 038	533	136	74 910

TABLEAU 18.1A

DÉBARQUEMENTS MENSUELS EN GASPÉSIE

PAR ESPÈCE EN 2000

(Valeur en milliers de dollars)

ESPECE	Janvier	Février	Mars	Avril	Mai	Juin
Morue.....	-	-	-	146	107	436
Aiglefin.....	-	-	-	-	-	-
Sébaste.....	-	-	-	°	1	2
Flétan Atlantique.....	-	-	-	58	228	249
Plie canadienne.....	-	-	-	6	6	11
Plie grise.....	-	-	-	2	3	°
Plie rouge.....	-	-	-	-	-	1
Plies non-spécifiées.....	-	-	-	-	-	-
Flétan du Groenland.....	-	-	-	73	522	635
Merluche blanche.....	-	-	-	°	1	2
Loup de mer.....	-	-	-	°	°	1
Autres poissons de fond.....	-	-	-	°	1	2
Total poissons de fond.....	-	-	-	284	868	1 338
Hareng.....	-	-	-	15	70	16
Maquereau.....	-	-	-	-	°	61
Thon rouge.....	-	-	-	-	-	-
Anguille.....	-	-	-	-	°	°
Saumon.....	-	-	-	-	-	-
Eperlan.....	-	27	6	-	-	-
Capelan.....	-	-	-	-	-	-
Autres espèces pélagiques et de l'Estuaire.....	-	-	-	°	°	°
Total espèces pélagiques et de l'Estuaire.....	-	27	6	15	70	77
Myes.....	-	-	°	5	7	°
Palourdes.....	-	-	-	-	-	-
Moules.....	-	-	-	-	-	-
Pétoncles.....	-	-	-	14	103	193
Buccins.....	-	-	-	20	28	14
Homard.....	-	-	-	1 530	6 104	4 283
Crevettes.....	-	-	-	4 360	4 492	4 487
Crabe des neiges.....	-	-	-	11 856	13 310	6 330
Autres mollusques et crustacés.....	-	-	-	°	11	21
Total mollusques et crustacés.....	-	-	°	17 786	24 054	15 328
Autres items.....	-	-	-	-	21	-
Total.....	-	27	6	18 085	25 013	16 744

N.B.: Les totaux peuvent différer en raison du facteur d'arrondissement.

TABLEAU 18.1A

DÉBARQUEMENTS MENSUELS EN GASPÉSIE

PAR ESPÈCE EN 2000

(Valeur en milliers de dollars)

Juillet	Août	Septembre	Octobre	Novembre	Décembre	Total
1 333	875	778	283	128	-	4 087
°	-	-	-	-	-	°
39	7	5	2	°	-	55
200	65	27	8	2	-	835
20	22	17	3	1	-	87
°	°	4	°	1	-	11
1	-	-	-	-	-	2
-	-	-	-	-	-	-
814	676	262	84	15	-	3 080
2	1	°	°	-	-	6
1	1	1	°	-	-	4
3	2	1	°	-	-	9
2 413	1 649	1 095	381	147	-	8 176
16	371	141	-	-	-	628
56	71	41	°	-	-	230
-	-	-	-	-	-	-
°	°	-	1	-	-	1
-	-	-	-	-	-	-
-	-	2	-	-	-	34
-	-	-	-	-	-	-
1	1	°	°	-	-	2
74	443	183	1	-	-	895
°	-	-	9	-	-	21
-	-	-	-	-	-	-
-	-	-	-	-	-	-
117	134	171	92	49	2	875
31	26	49	-	-	-	168
1 284	17	-	-	-	-	13 218
4 932	3 623	1 310	675	255	-	24 134
903	-	2	-	-	-	32 400
97	300	235	32	-	-	694
7 362	4 101	1 765	807	304	2	71 510
-	-	-	-	-	-	21
9 849	6 193	3 043	1 189	451	2	80 603

TABLEAU 19

DÉBARQUEMENTS À GASPÉ NORD EN 1999 ET 2000

DU BIC À RIVIÈRE-LA-MADELEINE

(Quantité en tonnes métriques arrondie, poids vif et valeur en milliers de dollars)

ESPECE	1999		2000		Var. en %	
	Quantité	Valeur	Quantité	Valeur	Quantité	Valeur
Morue.....	36	52	80	119	122.2	128.8
Aiglefin.....	°	°	°	°	S/O	S/O
Sébaste.....	7	4	10	5	42.9	25.0
Flétan Atlantique.....	14	74	19	97	35.7	31.1
Plie canadienne.....	51	51	54	52	5.9	2.0
Plie grise.....	3	3	1	1	-66.7	-66.7
Plie rouge.....	°	°	-	-	S/O	S/O
Plies non-spécifiées.....	-	-	-	-	-	-
Flétan du Groenland.....	1 399	2 824	741	1 579	-47.0	-44.1
Merluche blanche.....	3	1	2	1	-33.3	-
Loup de mer.....	°	°	°	°	S/O	S/O
Autres poissons de fond.....	4	2	6	4	50.0	100.0
Total poissons de fond.....	1 519	3 013	913	1 857	-39.9	-38.4
Hareng.....	51	17	25	9	-51.0	-47.1
Maquereau.....	-	-	-	-	-	-
Thon rouge.....	-	-	-	-	-	-
Anguille.....	°	°	°	1	S/O	S/O
Saumon.....	-	-	-	-	-	-
Eperlan.....	-	-	1	2	S/O	S/O
Capelan.....	-	-	-	-	-	-
Autres espèces pélagiques et de l'Estuaire.....	5	2	2	1	-60.0	-50.0
Total espèces pélagiques et de l'Estuaire.....	56	20	28	12	-50.0	-40.0
Myes.....	314	690	°	1	S/O	-99.9
Palourdes.....	-	-	-	-	-	-
Moules.....	-	-	-	-	-	-
Pétoncles.....	564	656	363	392	-35.6	-40.2
Buccins.....	211	143	223	168	5.7	17.5
Homard.....	1	6	1	9	-	50.0
Crevettes.....	3 291	5 730	2 804	4 611	-14.8	-19.5
Crabe des neiges.....	1 234	5 341	1 254	6 879	1.6	28.8
Autres mollusques et crustacés.....	27	19	38	32	40.7	68.4
Total mollusques et crustacés.....	5 640	12 585	4 683	12 092	-17.0	-3.9
Autres items.....	-	-	10	21	S/O	S/O
Total.....	7 215	15 617	5 634	13 982	-21.9	-10.5

TABLEAU 20

DÉBARQUEMENTS À GASPÉ EST EN 1999 ET 2000

DE GRANDE VALLÉE À CAP GASPÉ

(Quantité en tonnes métriques arrondie, poids vif et valeur en milliers de dollars)

ESPECE	1999		2000		Var. en %	
	Quantité	Valeur	Quantité	Valeur	Quantité	Valeur
Morue.....	949	1 329	950	1 346	0.1	1.3
Aiglefin.....	°	°	-	-	S/O	S/O
Sébaste.....	94	64	81	47	-13.8	-26.6
Flétan Atlantique.....	86	419	113	561	31.4	33.9
Plie canadienne.....	73	63	25	18	-65.8	-71.4
Plie grise.....	7	5	8	4	14.3	-20.0
Plie rouge.....	°	°	-	-	S/O	S/O
Plies non-spécifiées.....	-	-	-	-	-	-
Flétan du Groenland.....	699	1 385	560	1 189	-19.9	-14.2
Merluce blanche.....	13	8	6	4	-53.8	-50.0
Loup de mer.....	4	1	7	3	75.0	200.0
Autres poissons de fond.....	3	2	5	3	66.7	50.0
Total poissons de fond.....	1 929	3 275	1 756	3 175	-9.0	-3.1
Hareng.....	4	2	15	5	275.0	150.0
Maquereau.....	17	11	23	14	35.3	27.3
Thon rouge.....	-	-	°	°	-	-
Anguille.....	-	-	°	°	S/O	S/O
Saumon.....	-	-	-	-	-	-
Eperlan.....	-	-	-	-	-	-
Capelan.....	-	-	-	-	-	-
Autres espèces pélagiques et de l'Estuaire.....	4	1	3	1	-25.0	-
Total espèces pélagiques et de l'Estuaire.....	25	13	40	19	60.0	46.2
Myes.....	-	-	-	-	-	-
Palourdes.....	-	-	-	-	-	-
Moules.....	-	-	-	-	-	-
Pétoncles.....	251	259	190	185	-24.3	-28.6
Buccins.....	°	°	°	°	S/O	S/O
Homard.....	56	619	54	647	-3.6	4.5
Crevettes.....	10 087	16 678	12 301	19 522	21.9	17.1
Crabe des neiges.....	465	1 940	412	2 120	-11.4	9.3
Autres mollusques et crustacés.....	127	93	148	119	16.5	28.0
Total mollusques et crustacés.....	10 986	19 590	13 105	22 594	19.3	15.3
Autres items.....	-	-	-	-	-	-
Total.....	12 940	22 878	14 901	25 788	15.2	12.7

TABLEAU 21

DÉBARQUEMENTS À GASPÉ SUD EN 1999 ET 2000

DE CAP-AUX-OS À PORT DANIEL

(Quantité en tonnes métriques arrondie, poids vif et valeur en milliers de dollars)

ESPECE	1999		2000		Var. en %	
	Quantité	Valeur	Quantité	Valeur	Quantité	Valeur
Morue.....	1 782	2 507	1 750	2 446	-1.8	-2.4
Aiglefin.....	-	-	-	-	-	-
Sébaste.....	10	9	6	4	-40.0	-55.6
Flétan Atlantique.....	13	65	36	177	176.9	172.3
Plie canadienne.....	45	28	24	16	-46.7	-42.9
Plie grise.....	2	2	10	6	400.0	200.0
Plie rouge.....	12	9	1	1	-91.7	-88.9
Plies non-spécifiées.....	-	-	-	-	-	-
Flétan du Groenland.....	189	385	146	312	-22.8	-19.0
Merluche blanche.....	2	2	4	3	100.0	50.0
Loup de mer.....	1	1	4	2	300.0	100.0
Autres poissons de fond.....	3	1	1	1	-66.7	-
Total poissons de fond.....	2 059	3 008	1 983	2 966	-3.7	-1.4
Hareng.....	1 654	347	2 491	499	50.6	43.8
Maquereau.....	202	108	82	47	-59.4	-56.5
Thon rouge.....	-	-	-	-	-	-
Anguille.....	°	°	°	°	S/O	S/O
Saumon.....	-	-	-	-	-	-
Eperlan.....	-	-	-	-	-	-
Capelan.....	-	-	-	-	-	-
Autres espèces pélagiques et de l'Estuaire.....	3	1	5	1	66.7	-
Total espèces pélagiques et de l'Estuaire.....	1 859	456	2 577	547	38.6	20.0
Myes.....	13	22	12	21	-7.7	-4.5
Palourdes.....	-	-	-	-	-	-
Moules.....	-	-	-	-	-	-
Pétoncles.....	269	310	105	207	-61.0	-33.2
Buccins.....	-	-	-	-	-	-
Homard.....	877	9 571	900	10 469	2.6	9.4
Crevettes.....	8	14	-	-	-100.0	-100.0
Crabe des neiges.....	2 760	16 123	3 056	17 756	10.7	10.1
Autres mollusques et crustacés.....	173	133	202	172	16.8	29.3
Total mollusques et crustacés.....	4 100	26 174	4 274	28 625	4.2	9.4
Autres items.....	°	°	°	°	S/O	S/O
Total.....	8 018	29 638	8 834	32 138	10.2	8.4

TABLEAU 22

DÉBARQUEMENTS À BAIE-DES-CHALEURS EN 1999 ET 2000

DE SHIGAWAKE À MATAPÉDIA

(Quantité en tonnes métriques arrondie, poids vif et valeur en milliers de dollars)

ESPECE	1999		2000		Var. en %	
	Quantité	Valeur	Quantité	Valeur	Quantité	Valeur
Morue.....	71	108	122	177	71.8	63.9
Aiglefin.....	-	-	-	-	-	-
Sébaste.....	-	-	-	-	-	-
Flétan Atlantique.....	°	°	-	-	S/O	S/O
Plie canadienne.....	7	9	1	1	-85.7	-88.9
Plie grise.....	-	-	-	-	-	-
Plie rouge.....	1	1	1	1	-	-
Plies non-spécifiées.....	-	-	-	-	-	-
Flétan du Groenland.....	-	-	-	-	-	-
Merluche blanche.....	°	°	°	°	S/O	S/O
Loup de mer.....	-	-	-	-	-	-
Autres poissons de fond.....	1	1	1	1	-	-
Total poissons de fond.....	80	118	126	179	57.5	51.7
Hareng.....	392	79	397	116	1.3	46.8
Maquereau.....	236	124	293	170	24.2	37.1
Thon rouge.....	-	-	-	-	-	-
Anguille.....	-	-	-	-	-	-
Saumon.....	-	-	-	-	-	-
Eperlan.....	-	-	39	33	S/O	S/O
Capelan.....	-	-	-	-	-	-
Autres espèces pélagiques et de l'Estuaire.....	°	°	-	-	S/O	S/O
Total espèces pélagiques et de l'Estuaire.....	628	203	728	318	15.9	56.7
Myes.....	3	6	43	91	S/O	S/O
Palourdes.....	-	-	-	-	-	-
Moules.....	-	-	-	-	-	-
Pétoncles.....	33	59	-	-	-100.0	-100.0
Buccins.....	-	-	-	-	-	-
Homard.....	171	1 848	182	2 092	6.4	13.2
Crevettes.....	-	-	-	-	-	-
Crabe des neiges.....	704	4 301	928	5 646	31.8	31.3
Autres mollusques et crustacés.....	319	243	432	371	35.4	52.7
Total mollusques et crustacés.....	1 230	6 457	1 585	8 200	28.9	27.0
Autres items.....	-	-	°	°	S/O	S/O
Total.....	1 938	6 777	2 439	8 697	25.9	28.3

TABLEAU 23

PRIX MOYEN AU DÉBARQUEMENT PAR ESPÈCE EN GASPÉSIE

(Excluant les récépissés supplémentaires, valeur en dollars par kilogramme)

ESPÈCE	FORME AU DÉBARQUEMENT	1999	2000	VARIATION EN %
POISSONS DE FOND				
Morue	Entière.....	1.197	1.088	-9.1
	Eviscérée, non étêtée.....	1.727	1.715	-0.7
Sébaste	Entier.....	.692	.569	-17.8
Flétan Atlantique	Entier.....	1.653	5.326	222.2
	Eviscéré, non étêté.....	5.639	5.741	1.8
Plie canadienne	Entière.....	.880	.834	-5.2
Plie grise	Entière.....	.827	.577	-30.2
Plie rouge	Entière.....	.766	.656	-14.4
Flétan du Groenland	Entier.....	2.085	2.222	6.6
	Eviscéré, non étêté.....	-	2.223	S/O
	Saigné, partiellement éviscéré..	2.087	2.230	6.9
Merluche blanche	Entière.....	.381	.424	11.3
	Eviscérée, non étêtée.....	.680	.693	1.9
Loup de mer	Entier.....	.269	-	S/O
	Eviscéré, non étêté.....	.329	.439	33.4
ESPÈCES PÉLAGIQUES ET DE L'ESTUAIRE				
Hareng	Entier.....	.211	.215	1.9
Maquereau	Entier.....	.534	.580	8.6
Éperlan	Entier.....	-	.848	S/O
MOLLUSQUES ET CRUSTACÉS				
Myes	Dans l'écaille.....	2.179	1.770	-18.8
Pétoncles	Dans l'écaille.....	1.054	.923	-12.4
	Chair.....	17.581	17.767	1.1
Buccins	Dans l'écaille.....	.680	.751	10.4
Homard	Entier.....	10.904	11.625	6.6
Crevettes	Entières.....	1.675	1.597	-4.7
	Cuite dans l'écaille.....	2.601	2.874	10.5
Crabe des neiges	Entier.....	5.366	5.736	6.9

TABLEAU 24

DÉBARQUEMENTS SUR LA CÔTE-NORD EN 1999 ET 2000

(Quantité en tonnes métriques arrondie, poids vif)

(Valeur en milliers de dollars)

ESPECE	1999		2000		Var. en %	
	Quantité	Valeur	Quantité	Valeur	Quantité	Valeur
Morue.....	690	839	631	650	-8.6	-22.5
Aiglefin.....	-	-	-	-	-	-
Sébaste.....	7	4	5	2	-28.6	-50.0
Flétan Atlantique.....	30	177	29	179	-3.3	1.1
Plie canadienne.....	24	18	9	8	-62.5	-55.6
Plie grise.....	-	-	-	-	-	-
Plie rouge.....	°	°	-	-	S/O	S/O
Plies non-spécifiées.....	-	-	-	-	-	-
Flétan du Groenland.....	593	1 175	181	380	-69.5	-67.7
Merluche blanche.....	°	°	°	°	S/O	S/O
Loup de mer.....	°	°	-	-	S/O	S/O
Autres poissons de fond.....	3	2	°	°	S/O	S/O
Total poissons de fond.....	1 347	2 215	856	1 219	-36.5	-45.0
Hareng.....	128	56	204	90	59.4	60.7
Maquereau.....	3	1	°	°	S/O	S/O
Thon rouge.....	-	-	-	-	-	-
Anguille.....	-	-	-	-	-	-
Saumon.....	°	5	-	-	S/O	-100.0
Eperlan.....	-	-	-	-	-	-
Capelan.....	10	1	-	-	-100.0	-100.0
Autres espèces pélagiques et de l'Estuaire.....	2	3	1	1	-50.0	-66.7
Total espèces pélagiques et de l'Estuaire.....	143	67	205	91	43.4	35.8
Myes.....	486	593	1 196	1 962	146.1	230.9
Palourdes.....	-	-	-	-	-	-
Moules.....	-	-	-	-	-	-
Pétoncles.....	1 379	2 277	1 326	2 236	-3.8	-1.8
Buccins.....	1 242	919	1 340	1 150	7.9	25.1
Homard.....	83	903	77	873	-7.2	-3.3
Crevettes.....	1 531	2 586	1 984	3 224	29.6	24.7
Crabe des neiges.....	5 128	20 705	7 234	37 433	41.1	80.8
Autres mollusques et crustacés.....	274	170	364	215	32.8	26.5
Total mollusques et crustacés.....	10 122	28 153	13 519	47 093	33.6	67.3
Autres items.....	61	158	42	84	-31.1	-46.8
Total.....	11 673	30 592	14 622	48 487	25.3	58.5

TABLEAU 24A

DÉBARQUEMENTS SUR LA CÔTE-NORD DES BATEAUX DE MOINS DE 35' EN 1999 ET 2000

(Quantité en tonnes métriques arrondie, poids vif)

(Valeur en milliers de dollars)

ESPECE	1999		2000		Var. en %	
	Quantité	Valeur	Quantité	Valeur	Quantité	Valeur
Morue.....	533	642	505	519	-5.3	-19.2
Aiglefin.....	-	-	-	-	-	-
Sébaste.....	°	°	°	°	S/O	S/O
Flétan Atlantique.....	11	61	4	24	-63.6	-60.7
Plie canadienne.....	5	4	2	2	-60.0	-50.0
Plie grise.....	-	-	-	-	-	-
Plie rouge.....	°	°	-	-	S/O	S/O
Plies non-spécifiées.....	-	-	-	-	-	-
Flétan du Groenland.....	145	286	23	48	-84.1	-83.2
Merluche blanche.....	°	°	°	°	S/O	S/O
Loup de mer.....	°	°	-	-	S/O	S/O
Autres poissons de fond.....	3	2	1	°	-66.7	S/O
Total poissons de fond.....	698	995	535	592	-23.4	-40.5
Hareng.....	55	25	117	41	112.7	64.0
Maquereau.....	2	1	°	°	S/O	S/O
Thon rouge.....	-	-	-	-	-	-
Anguille.....	-	-	-	-	-	-
Saumon.....	°	3	-	-	S/O	-100.0
Eperlan.....	-	-	-	-	-	-
Capelan.....	10	1	-	-	-100.0	-100.0
Autres espèces pélagiques et de l'Estuaire.....	1	3	°	1	S/O	-66.7
Total espèces pélagiques et de l'Estuaire.....	68	33	117	42	72.1	27.3
Myes.....	485	593	1 196	1 962	146.6	230.9
Palourdes.....	-	-	-	-	-	-
Moules.....	-	-	-	-	-	-
Pétoncles.....	217	351	170	285	-21.7	-18.8
Buccins.....	681	495	722	631	6.0	27.5
Homard.....	47	484	47	517	-	6.8
Crevettes.....	-	-	-	-	-	-
Crabe des neiges.....	453	1 688	521	2 644	15.0	56.6
Autres mollusques et crustacés.....	41	31	113	69	175.6	122.6
Total mollusques et crustacés.....	1 925	3 642	2 769	6 108	43.8	67.7
Autres items.....	57	148	36	79	-36.8	-46.6
Total.....	2 748	4 817	3 457	6 821	25.8	41.6

TABLEAU 24B

DÉBARQUEMENTS SUR LA CÔTE-NORD DES BATEAUX DE 35' À 44'11" EN 1999 ET 2000

(Quantité en tonnes métriques arrondie, poids vif)

(Valeur en milliers de dollars)

ESPECE	1999		2000		Var. en %	
	Quantité	Valeur	Quantité	Valeur	Quantité	Valeur
Morue.....	130	163	107	109	-17.7	-33.1
Aiglefin.....	-	-	-	-	-	-
Sébaste.....	4	2	3	2	-25.0	-
Flétan Atlantique.....	10	64	17	103	70.0	60.9
Plie canadienne.....	14	11	5	5	-64.3	-54.5
Plie grise.....	-	-	-	-	-	-
Plie rouge.....	-	-	-	-	-	-
Plies non-spécifiées.....	-	-	-	-	-	-
Flétan du Groenland.....	332	657	116	244	-65.1	-62.9
Merluche blanche.....	°	°	°	°	S/O	S/O
Loup de mer.....	°	°	-	-	S/O	S/O
Autres poissons de fond.....	°	°	°	°	S/O	S/O
Total poissons de fond.....	491	896	248	463	-49.5	-48.3
Hareng.....	44	19	64	37	45.5	94.7
Maquereau.....	°	°	-	-	S/O	S/O
Thon rouge.....	-	-	-	-	-	-
Anguille.....	-	-	-	-	-	-
Saumon.....	°	2	-	-	S/O	-100.0
Eperlan.....	-	-	-	-	-	-
Capelan.....	-	-	-	-	-	-
Autres espèces pélagiques et de l'Estuaire.....	1	°	°	°	S/O	S/O
Total espèces pélagiques et de l'Estuaire.....	45	21	64	37	42.2	76.2
Myes.....	°	°	-	-	S/O	S/O
Palourdes.....	-	-	-	-	-	-
Moules.....	-	-	-	-	-	-
Pétoncles.....	477	764	438	722	-8.2	-5.5
Buccins.....	493	378	578	484	17.2	28.0
Homard.....	36	419	30	356	-16.7	-15.0
Crevettes.....	60	93	56	76	-6.7	-18.3
Crabe des neiges.....	3 115	12 588	4 248	22 094	36.4	75.5
Autres mollusques et crustacés.....	233	140	251	146	7.7	4.3
Total mollusques et crustacés.....	4 414	14 383	5 601	23 878	26.9	66.0
Autres items.....	4	10	6	5	50.0	-50.0
Total.....	4 953	15 310	5 920	24 383	19.5	59.3

TABLEAU 24C

DÉBARQUEMENTS SUR LA CÔTE-NORD DES BATEAUX DE 45' À 64'11" EN 1999 ET 2000

(Quantité en tonnes métriques arrondie, poids vif)

(Valeur en milliers de dollars)

ESPECE	1999		2000		Var. en %	
	Quantité	Valeur	Quantité	Valeur	Quantité	Valeur
Morue.....	27	34	19	22	-29.6	-35.3
Aiglefin.....	-	-	-	-	-	-
Sébaste.....	3	1	1	°	-66.7	S/O
Flétan Atlantique.....	9	52	8	52	-11.1	-
Plie canadienne.....	4	3	1	1	-75.0	-66.7
Plie grise.....	-	-	-	-	-	-
Plie rouge.....	-	-	-	-	-	-
Plies non-spécifiées.....	-	-	-	-	-	-
Flétan du Groenland.....	116	233	43	88	-62.9	-62.2
Merluche blanche.....	°	°	°	°	S/O	S/O
Loup de mer.....	°	°	-	-	S/O	S/O
Autres poissons de fond.....	°	°	°	°	S/O	S/O
Total poissons de fond.....	158	324	73	163	-53.8	-49.7
Hareng.....	29	13	22	12	-24.1	-7.7
Maquereau.....	-	-	-	-	-	-
Thon rouge.....	-	-	-	-	-	-
Anguille.....	-	-	-	-	-	-
Saumon.....	-	-	-	-	-	-
Eperlan.....	-	-	-	-	-	-
Capelan.....	-	-	-	-	-	-
Autres espèces pélagiques et de l'Estuaire.....	°	°	-	°	S/O	S/O
Total espèces pélagiques et de l'Estuaire.....	29	13	22	12	-24.1	-7.7
Myes.....	-	-	-	-	-	-
Palourdes.....	-	-	-	-	-	-
Moules.....	-	-	-	-	-	-
Pétoncles.....	684	1 161	717	1 229	4.8	5.9
Buccins.....	68	46	39	35	-42.6	-23.9
Homard.....	-	-	-	-	-	-
Crevettes.....	1 457	2 473	1 928	3 147	32.3	27.3
Crabe des neiges.....	1 560	6 428	2 465	12 695	58.0	97.5
Autres mollusques et crustacés.....	-	-	-	-	-	-
Total mollusques et crustacés.....	3 769	10 108	5 149	17 106	36.6	69.2
Autres items.....	-	-	1	1	S/O	S/O
Total.....	3 957	10 444	5 245	17 283	32.5	65.5

TABLEAU 24D

DÉBARQUEMENTS SUR LA CÔTE-NORD DES BATEAUX DE 65' ET PLUS EN 1999 ET 2000

(Quantité en tonnes métriques arrondie, poids vif)

(Valeur en milliers de dollars)

ESPECE	1999		2000		Var. en %	
	Quantité	Valeur	Quantité	Valeur	Quantité	Valeur
Morue.....	-	-	-	-	-	-
Aiglefin.....	-	-	-	-	-	-
Sébaste.....	-	-	-	-	-	-
Flétan Atlantique.....	-	-	-	-	-	-
Plie canadienne.....	-	-	-	-	-	-
Plie grise.....	-	-	-	-	-	-
Plie rouge.....	-	-	-	-	-	-
Plies non-spécifiées.....	-	-	-	-	-	-
Flétan du Groenland.....	-	-	-	-	-	-
Merluche blanche.....	-	-	-	-	-	-
Loup de mer.....	-	-	-	-	-	-
Autres poissons de fond.....	-	-	-	-	-	-
Total poissons de fond.....	-	-	-	-	-	-
Hareng.....	-	-	-	-	-	-
Maquereau.....	-	-	-	-	-	-
Thon rouge.....	-	-	-	-	-	-
Anguille.....	-	-	-	-	-	-
Saumon.....	-	-	-	-	-	-
Eperlan.....	-	-	-	-	-	-
Capelan.....	-	-	-	-	-	-
Autres espèces pélagiques et de l'Estuaire.....	-	-	-	-	-	-
Total espèces pélagiques et de l'Estuaire.....	-	-	-	-	-	-
Myes.....	-	-	-	-	-	-
Palourdes.....	-	-	-	-	-	-
Moules.....	-	-	-	-	-	-
Pétoncles.....	-	-	-	-	-	-
Buccins.....	-	-	-	-	-	-
Homard.....	-	-	-	-	-	-
Crevettes.....	14	20	-	-	-100.0	-100.0
Crabe des neiges.....	-	-	-	-	-	-
Autres mollusques et crustacés.....	-	-	-	-	-	-
Total mollusques et crustacés.....	14	20	-	-	-100.0	-100.0
Autres items.....	-	-	-	-	-	-
Total.....	14	20	-	-	-100.0	-100.0

TABLEAU 24E

RÉCÉPISSÉS SUPPLÉMENTAIRES SUR LA CÔTE-NORD EN 1999 ET 2000 (1)

(Quantité en tonnes métriques arrondie, poids vif)

(Valeur en milliers de dollars)

ESPECE	1999		2000		Var. en %	
	Quantité	Valeur	Quantité	Valeur	Quantité	Valeur
Morue.....	25	30	20	22	-20.0	-26.7
Aiglefin.....	-	-	-	-	-	-
Sébaste.....	16	13	15	11	-6.3	-15.4
Flétan Atlantique.....	12	70	5	26	-58.3	-62.9
Plie canadienne.....	4	4	2	2	-50.0	-50.0
Plie grise.....	-	-	-	-	-	-
Plie rouge.....	-	-	-	-	-	-
Pliés non-spécifiées.....	-	-	-	-	-	-
Flétan du Groenland.....	-	-	-	-	-	-
Merluche blanche.....	-	-	-	-	-	-
Loup de mer.....	-	-	-	-	-	-
Autres poissons de fond.....	-	-	1	°	S/O	S/O
Total poissons de fond.....	58	116	42	60	-27.6	-48.3
Hareng.....	13	2	25	5	92.3	150.0
Maquereau.....	7	2	3	2	-57.1	-
Thon rouge.....	-	-	-	-	-	-
Anguille.....	-	-	-	-	-	-
Saumon.....	4	19	-	-	-100.0	-100.0
Eperlan.....	°	°	-	-	S/O	S/O
Capelan.....	44	5	69	8	56.8	60.0
Autres espèces pélagiques et de l'Estuaire.....	°	°	-	-	S/O	S/O
Total espèces pélagiques et de l'Estuaire.....	68	28	97	14	42.6	-50.0
Myes.....	556	895	583	951	4.9	6.3
Palourdes.....	1	1	1	4	-	300.0
Moules.....	11	17	15	48	36.4	182.4
Pétoncles.....	20	21	23	26	15.0	23.8
Buccins.....	101	74	93	78	-7.9	5.4
Homard.....	25	280	36	437	44.0	56.1
Crevettes.....	-	-	-	-	-	-
Crabe des neiges.....	75	333	75	409	-	22.8
Autres mollusques et crustacés.....	17	11	15	11	-11.8	-
Total mollusques et crustacés.....	806	1 632	841	1 963	4.3	20.3
Autres items.....	2	2	2	3	-	50.0
Total.....	933	1 778	982	2 040	5.3	14.7

(1) Veuillez vous référer à la page XXIX pour la définition du terme "Récépissés supplémentaires".

TABLEAU 24.1

**DÉBARQUEMENTS MENSUELS SUR LA CÔTE-NORD,
PAR ESPÈCE EN 1999**

(Quantité en tonnes métriques arrondie, poids vif)

ESPECE	Janvier	Février	Mars	Avril	Mai	Juin
Morue.....	-	-	-	°	°	11
Aiglefin.....	-	-	-	-	-	°
Sébaste.....	-	-	-	-	-	°
Flétan Atlantique.....	-	-	-	10	13	1
Plie canadienne.....	-	-	-	-	-	5
Plie grise.....	-	-	-	-	-	-
Plie rouge.....	-	-	-	-	-	-
Plies non spécifiées.....	-	-	-	-	-	-
Flétan du Groenland.....	-	-	-	°	1	153
Merluche blanche.....	-	-	-	-	-	°
Loup de mer.....	-	-	-	-	-	-
Autres poissons de fond.....	-	-	-	°	°	1
Total poissons de fond.....	-	-	-	10	14	171
Hareng.....	-	-	-	18	59	27
Maquereau.....	-	-	-	-	-	-
Thon rouge.....	-	-	-	-	-	-
Anguille.....	-	-	-	-	-	-
Saumon.....	-	-	-	-	-	-
Eperlan.....	-	-	-	-	-	-
Capelan.....	-	-	-	-	-	10
Autres espèces pélagiques et de l'Estuaire.....	-	-	-	-	-	°
Total espèces pélagiques et de l'Estuaire.....	-	-	-	18	59	37
Myes.....	-	-	18	93	133	79
Palourdes.....	-	-	-	-	-	-
Moules.....	-	-	-	-	-	-
Pétoncles.....	-	-	-	-	248	366
Buccins.....	-	-	-	158	207	182
Homard.....	-	-	-	-	7	55
Crevettes.....	-	-	-	304	288	110
Crabe des neiges.....	-	-	-	1 094	1 664	1 693
Autres mollusques et crustacés.....	-	-	-	2	°	2
Total mollusques et crustacés.....	-	-	18	1 652	2 547	2 486
Autres items.....	-	-	-	1	39	20
Total.....	-	-	18	1 681	2 659	2 714

N.B.: Les totaux peuvent différer en raison du facteur d'arrondissement.

TABLEAU 24.1

**DÉBARQUEMENTS MENSUELS SUR LA CÔTE-NORD,
PAR ESPÈCE EN 1999**

(Quantité en tonnes métriques arrondie, poids vif)

Juillet	Août	Septembre	Octobre	Novembre	Décembre	Total
359	223	96	1	-	-	690
°	-	-	-	-	-	-
°	3	3	°	-	-	6
1	2	3	°	-	-	29
7	7	5	°	-	-	24
°	-	-	-	-	-	-
°	-	-	-	-	-	°
-	-	-	-	-	-	-
149	140	131	18	1	-	593
°	°	°	°	-	-	°
-	°	°	-	-	-	°
1	1	°	1	-	-	4
518	376	238	20	1	-	1 347
11	4	6	3	-	-	129
-	-	3	-	-	-	3
-	-	-	-	-	-	-
-	-	-	-	-	-	-
1	-	-	-	-	-	°
-	-	-	-	-	-	-
-	-	-	-	-	-	10
°	1	°	°	-	-	1
12	4	9	3	-	-	143
54	19	35	39	16	-	486
-	-	-	-	-	-	-
-	-	-	-	-	-	-
324	258	159	25	-	-	1 379
193	200	234	68	1	-	1 242
21	1	-	-	-	-	83
184	429	146	63	6	-	1 531
599	75	4	-	-	-	5 128
°	34	152	62	18	3	273
1 375	1 016	729	257	40	3	10 122
-	-	1	1	-	-	61
1 904	1 396	978	281	40	3	11 672

TABLEAU 24.1

**DÉBARQUEMENTS MENSUELS SUR LA CÔTE-NORD,
PAR ESPÈCE EN 2000**

(Quantité en tonnes métriques arrondie, poids vif)

ESPECE	Janvier	Février	Mars	Avril	Mai	Juin
Morue.....	-	-	-	°	°	94
Aiglefin.....	-	-	-	-	-	-
Sébaste.....	-	-	-	°	°	°
Flétan Atlantique.....	-	-	-	6	8	1
Plie canadienne.....	-	-	-	°	1	1
Plie grise.....	-	-	-	-	-	-
Plie rouge.....	-	-	-	-	-	-
Plies non spécifiées.....	-	-	-	-	-	-
Flétan du Groenland.....	-	-	-	4	13	25
Merluche blanche.....	-	-	-	-	°	-
Loup de mer.....	-	-	-	-	-	-
Autres poissons de fond.....	-	-	-	-	-	-
Total poissons de fond.....	-	-	-	10	21	121
Hareng.....	-	-	-	13	58	43
Maquereau.....	-	-	-	-	-	-
Thon rouge.....	-	-	-	-	-	-
Anguille.....	-	-	-	-	-	-
Saumon.....	-	-	-	-	-	-
Eperlan.....	-	-	-	-	-	-
Capelan.....	-	-	-	-	-	-
Autres espèces pélagiques et de l'Estuaire.....	-	-	-	-	°	°
Total espèces pélagiques et de l'Estuaire.....	-	-	-	13	58	43
Myes.....	-	-	89	126	225	241
Palourdes.....	-	-	-	-	-	-
Moules.....	-	-	-	-	-	-
Pétoncles.....	-	-	-	2	278	206
Buccins.....	-	-	-	96	217	217
Homard.....	-	-	-	-	7	42
Crevettes.....	-	-	-	382	488	479
Crabe des neiges.....	-	-	-	1 390	2 611	2 108
Autres mollusques et crustacés.....	-	-	-	-	5	°
Total mollusques et crustacés.....	-	-	89	1 995	3 831	3 294
Autres items.....	-	-	-	-	9	26
Total.....	-	-	89	2 018	3 920	3 483

N.B.: Les totaux peuvent différer en raison du facteur d'arrondissement.

TABLEAU 24.1

**DÉBARQUEMENTS MENSUELS SUR LA CÔTE-NORD,
PAR ESPÈCE EN 2000**

(Quantité en tonnes métriques arrondie, poids vif)

Juillet	Août	Septembre	Octobre	Novembre	Décembre	Total
245	228	64	-	-	-	631
-	-	-	-	-	-	-
1	3	°	-	-	-	5
11	3	1	-	°	-	29
5	3	°	-	-	-	9
-	-	-	-	-	-	-
-	-	-	-	-	-	-
85	54	2	-	-	-	181
°	°	-	-	-	-	°
-	-	-	-	-	-	-
°	°	-	-	-	-	°
346	291	67	-	-	-	855
71	11	6	-	-	-	204
-	°	-	-	-	-	°
-	-	-	-	-	-	-
-	-	-	-	-	-	-
-	-	-	-	-	-	-
-	-	-	-	-	-	-
°	°	1	-	-	-	1
71	11	7	-	-	-	204
202	109	102	76	23	1	1 196
-	-	-	-	-	-	-
-	-	-	-	-	-	-
243	327	247	6	17	-	1 326
291	336	183	-	-	-	1 340
27	1	-	-	-	-	77
309	228	68	21	7	1	1 984
1 044	80	1	-	-	-	7 234
2	75	172	99	10	-	364
2 119	1 157	773	203	57	3	13 519
1	-	1	-	3	2	42
2 537	1 458	847	203	60	5	14 620

TABLEAU 24.1A

DÉBARQUEMENTS MENSUELS SUR LA CÔTE-NORD

PAR ESPÈCE EN 1999

(Valeur en milliers de dollars)

ESPECE	Janvier	Février	Mars	Avril	Mai	Juin
Morue.....	-	-	-	°	°	13
Aiglefin.....	-	-	-	-	-	-
Sébaste.....	-	-	-	-	-	°
Flétan Atlantique.....	-	-	-	57	72	5
Plie canadienne.....	-	-	-	-	-	3
Plie grise.....	-	-	-	-	-	-
Plie rouge.....	-	-	-	-	-	-
Plies non-spécifiées.....	-	-	-	-	-	-
Flétan du Groenland.....	-	-	-	°	2	299
Merluche blanche.....	-	-	-	-	-	°
Loup de mer.....	-	-	-	-	-	-
Autres poissons de fond.....	-	-	-	°	1	1
Total poissons de fond.....	-	-	-	57	75	321
Hareng.....	-	-	-	8	27	11
Maquereau.....	-	-	-	-	-	-
Thon rouge.....	-	-	-	-	-	-
Anguille.....	-	-	-	-	-	-
Saumon.....	-	-	-	-	-	-
Eperlan.....	-	-	-	-	-	-
Capelan.....	-	-	-	-	-	1
Autres espèces pélagiques et de l'Estuaire.....	-	-	-	-	-	1
Total espèces pélagiques et de l'Estuaire.....	-	-	-	8	27	13
Myes.....	-	-	20	105	158	96
Palourdes.....	-	-	-	-	-	-
Moules.....	-	-	-	-	-	-
Pétoncles.....	-	-	-	-	408	612
Buccins.....	-	-	-	121	155	134
Homard.....	-	-	-	-	77	595
Crevettes.....	-	-	-	614	456	203
Crabe des neiges.....	-	-	-	4 583	6 922	6 710
Autres mollusques et crustacés.....	-	-	-	2	°	1
Total mollusques et crustacés.....	-	-	20	5 425	8 175	8 351
Autres items.....	-	-	-	°	106	51
Total.....	-	-	20	5 490	8 382	8 736

N.B.: Les totaux peuvent différer en raison du facteur d'arrondissement.

TABLEAU 24.1A

DÉBARQUEMENTS MENSUELS SUR LA CÔTE-NORD

PAR ESPÈCE EN 1999

(Valeur en milliers de dollars)

Juillet	Août	Septembre	Octobre	Novembre	Décembre	Total
428	271	126	1	-	-	839
-	-	-	-	-	-	-
°	2	2	°	-	-	4
5	17	19	3	-	-	177
6	5	4	°	-	-	18
-	-	-	-	-	-	-
°	-	-	-	-	-	°
-	-	-	-	-	-	-
294	280	262	37	1	-	1 175
°	°	°	-	-	-	°
-	-	-	-	-	-	-
°	1	°	°	-	-	2
733	575	413	41	1	-	2 215
5	1	3	2	-	-	56
-	-	1	-	-	-	1
-	-	-	-	-	-	-
-	-	-	-	-	-	-
5	-	-	-	-	-	5
-	-	-	-	-	-	-
-	-	-	-	-	-	1
1	1	°	-	-	-	3
11	2	4	2	-	-	67
68	25	45	53	23	-	593
-	-	-	-	-	-	-
-	-	-	-	-	-	-
528	432	260	37	-	-	2 277
141	146	170	50	°	-	919
224	7	-	-	-	-	903
319	652	229	97	16	-	2 586
2 210	266	15	-	-	-	20 705
°	21	97	37	10	2	170
3 490	1 550	815	275	50	2	28 152
-	-	1	°	-	-	158
4 233	2 127	1 233	318	51	2	30 592

TABLEAU 24.1A

DÉBARQUEMENTS MENSUELS SUR LA CÔTE-NORD

PAR ESPÈCE EN 2000

(Valeur en milliers de dollars)

ESPECE	Janvier	Février	Mars	Avril	Mai	Juin
Morue.....	-	-	-	°	-	106
Aiglefin.....	-	-	-	°	-	-
Sébaste.....	-	-	-	°	°	-
Flétan Atlantique.....	-	-	-	40	48	8
Plie canadienne.....	-	-	-	°	1	1
Plie grise.....	-	-	-	-	-	-
Plie rouge.....	-	-	-	-	-	-
Plies non-spécifiées.....	-	-	-	-	-	-
Flétan du Groenland.....	-	-	-	8	28	53
Merluche blanche.....	-	-	-	-	-	-
Loup de mer.....	-	-	-	-	-	-
Autres poissons de fond.....	-	-	-	-	-	-
Total poissons de fond.....	-	-	-	48	76	168
Hareng.....	-	-	-	8	34	23
Maquereau.....	-	-	-	-	-	-
Thon rouge.....	-	-	-	-	-	-
Anguille.....	-	-	-	-	-	-
Saumon.....	-	-	-	-	-	-
Eperlan.....	-	-	-	-	-	-
Capelan.....	-	-	-	-	-	-
Autres espèces pélagiques et de l'Estuaire.....	-	-	-	-	°	1
Total espèces pélagiques et de l'Estuaire.....	-	-	-	8	34	24
Myes.....	-	-	139	201	362	392
Palourdes.....	-	-	-	-	-	-
Moules.....	-	-	-	-	-	-
Pétoncles.....	-	-	-	2	476	319
Buccins.....	-	-	-	80	183	184
Homard.....	-	-	-	-	80	474
Crevettes.....	-	-	-	716	784	730
Crabe des neiges.....	-	-	-	6 996	13 458	11 055
Autres mollusques et crustacés.....	-	-	-	-	8	-
Total mollusques et crustacés.....	-	-	139	7 995	15 351	13 153
Autres items.....	-	-	-	-	21	57
Total.....	-	-	139	8 051	15 481	13 402

N.B.: Les totaux peuvent différer en raison du facteur d'arrondissement.

TABLEAU 24.1A

DÉBARQUEMENTS MENSUELS SUR LA CÔTE-NORD

PAR ESPÈCE EN 2000

(Valeur en milliers de dollars)

Juillet	Août	Septembre	Octobre	Novembre	Décembre	Total
252	219	73	-	-	-	649
-	-	°	-	-	-	-
1	2	°	-	-	-	2
66	13	2	-	°	-	179
4	3	°	-	-	-	8
-	-	-	-	-	-	-
-	-	-	-	-	-	-
-	-	-	-	-	-	-
178	109	5	-	-	-	380
°	°	-	-	-	-	-
-	-	-	-	-	-	-
-	-	-	-	-	-	-
501	346	80	-	°	-	1 218
16	6	4	-	-	-	90
-	-	-	-	-	-	-
-	-	-	-	-	-	-
-	-	-	-	-	-	-
-	-	-	-	-	-	-
-	-	-	-	-	-	-
-	-	-	-	-	-	-
°	°	°	-	-	-	1
16	6	4	-	-	-	91
331	179	180	135	41	2	1 962
-	-	-	-	-	-	-
-	-	-	-	-	-	-
389	574	436	10	29	-	2 236
248	293	162	-	-	-	1 150
311	8	-	-	-	-	873
486	328	122	38	17	3	3 224
5 490	429	4	-	-	-	37 433
1	42	101	58	5	-	215
7 257	1 854	1 006	240	93	5	47 093
1	-	1	-	2	2	84
7 775	2 205	1 090	240	95	7	48 486

TABLEAU 25

**DÉBARQUEMENTS SUR LA HAUTE CÔTE-NORD EN 1999 ET 2000
DE TADOUSSAC À GALLIX**

(Quantité en tonnes métriques arrondie, poids vif et valeur en milliers de dollars)

ESPÈCE	1999		2000		Var. en %	
	Quantité	Valeur	Quantité	Valeur	Quantité	Valeur
Morue.....	5	8	°	°	S/O	S/O
Aiglefin.....	-	-	-	-	-	-
Sébaste.....	°	°	°	°	S/O	S/O
Flétan Atlantique.....	11	66	6	40	-45.5	-39.4
Plie canadienne.....	11	9	4	3	-63.6	-66.7
Plie grise.....	-	-	-	-	-	-
Plie rouge.....	-	-	-	-	-	-
Plies non-spécifiées.....	-	-	-	-	-	-
Flétan du Groenland.....	280	549	64	133	-77.1	-75.8
Merluche blanche.....	°	°	°	°	S/O	S/O
Loup de mer.....	-	-	-	-	-	-
Autres poissons de fond.....	°	°	°	°	S/O	S/O
Total poissons de fond.....	308	632	73	177	-76.3	-72.0
Hareng.....	73	32	77	44	5.5	37.5
Maquereau.....	-	-	-	-	-	-
Thon rouge.....	-	-	-	-	-	-
Anguille.....	-	-	-	-	-	-
Saumon.....	-	-	-	-	-	-
Eperlan.....	-	-	-	-	-	-
Capelan.....	-	-	-	-	-	-
Autres espèces pélagiques et de l'Estuaire.....	°	°	-	-	S/O	S/O
Total espèces pélagiques et de l'Estuaire.....	73	32	77	44	5.5	37.5
Myes.....	485	592	1 196	1 962	146.6	231.4
Palourdes.....	-	-	-	-	-	-
Moules.....	-	-	-	-	-	-
Pétoncles.....	11	13	10	9	-9.1	-30.8
Buccins.....	449	347	579	485	29.0	39.8
Homard.....	°	2	-	-	S/O	-100.0
Crevettes.....	63	180	105	248	66.7	37.8
Crabe des neiges.....	902	3 802	1 362	6 408	51.0	68.5
Autres mollusques et crustacés.....	123	69	94	52	-23.6	-24.6
Total mollusques et crustacés.....	2 035	5 005	3 345	9 162	64.4	83.1
Autres items.....	1	1	6	5	S/O	S/O
Total.....	2 417	5 669	3 500	9 388	44.8	65.6

TABLEAU 26

DÉBARQUEMENTS SUR LA MOYENNE CÔTE-NORD EN 1999 ET 2000

DE SEPT-ÎLES À POINTE-PARENT, Y COMPRIS L'ÎLE D'ANTICOSTI

(Quantité en tonnes métriques arrondie, poids vif et valeur en milliers de dollars)

ESPECE	1999		2000		Var. en %	
	Quantité	Valeur	Quantité	Valeur	Quantité	Valeur
Morue.....	16	23	4	5	-75.0	-78.3
Aiglefin.....	-	-	-	-	-	-
Sébaste.....	5	3	1	1	-80.0	-66.7
Flétan Atlantique.....	16	100	10	63	-37.5	-37.0
Plie canadienne.....	12	9	4	3	-66.7	-66.7
Plie grise.....	-	-	-	-	-	-
Plie rouge.....	-	-	-	-	-	-
Plies non-spécifiées.....	-	-	-	-	-	-
Flétan du Groenland.....	291	584	52	110	-82.1	-81.2
Merluche blanche.....	°	°	°	°	S/O	S/O
Loup de mer.....	°	°	°	°	S/O	S/O
Autres poissons de fond.....	1	°	°	°	S/O	S/O
Total poissons de fond.....	342	719	71	181	-79.2	-74.8
Hareng.....	42	21	60	33	42.9	57.1
Maquereau.....	2	1	-	-	-100.0	-100.0
Thon rouge.....	-	-	-	-	-	-
Anguille.....	-	-	-	-	-	-
Saumon.....	-	-	-	-	-	-
Eperlan.....	-	-	-	-	-	-
Capelan.....	-	-	-	-	-	-
Autres espèces pélagiques et de l'Estuaire.....	1	°	1	°	-	S/O
Total espèces pélagiques et de l'Estuaire.....	44	22	60	33	36.4	50.0
Myes.....	°	°	-	-	S/O	S/O
Palourdes.....	-	-	-	-	-	-
Moules.....	-	-	-	-	-	-
Pétoncles.....	1 218	2 007	1 263	2 146	3.7	6.9
Buccins.....	787	568	719	610	-8.6	7.4
Homard.....	51	596	46	562	-9.8	-5.7
Crevettes.....	759	1 407	735	1 360	-3.2	-3.3
Crabe des neiges.....	3 212	13 352	4 009	21 012	24.8	57.4
Autres mollusques et crustacés.....	139	79	255	142	83.5	79.7
Total mollusques et crustacés.....	6 166	18 009	7 027	25 832	14.0	43.4
Autres items.....	2	1	-	-	-100.0	-100.0
Total.....	6 554	18 751	7 159	26 046	9.2	38.9

TABLEAU 27

DÉBARQUEMENTS SUR LA BASSE CÔTE-NORD EN 1999 ET 2000

DE KÉGASKA À BLANC SABLON

(Quantité en tonnes métriques arrondie, poids vif et valeur en milliers de dollars)

ESPECE	1999		2000		Var. en %	
	Quantité	Valeur	Quantité	Valeur	Quantité	Valeur
Morue.....	668	808	627	644	-6.1	-20.3
Aiglefin.....	-	-	-	-	-	-
Sébaste.....	2	1	4	2	100.0	100.0
Flétan Atlantique.....	2	11	13	76	550.0	S/O
Plie canadienne.....	1	1	2	1	100.0	-
Plie grise.....	-	-	-	-	-	-
Plie rouge.....	°	°	-	-	S/O	S/O
Plies non-spécifiées.....	-	-	-	-	-	-
Flétan du Groenland.....	22	42	65	137	195.5	226.2
Merluche blanche.....	-	-	°	°	S/O	S/O
Loup de mer.....	-	-	-	-	-	-
Autres poissons de fond.....	2	1	°	°	S/O	S/O
Total poissons de fond.....	697	863	711	861	2.0	-0.2
Hareng.....	13	3	67	13	415.4	333.3
Maquereau.....	1	°	°	°	S/O	S/O
Thon rouge.....	-	-	-	-	-	-
Anguille.....	-	-	-	-	-	-
Saumon.....	1	5	-	-	-100.0	-100.0
Eperlan.....	-	-	-	-	-	-
Capelan.....	10	1	-	-	-100.0	-100.0
Autres espèces pélagiques et de l'Estuaire.....	°	3	1	1	S/O	-66.7
Total espèces pélagiques et de l'Estuaire.....	25	12	68	14	172.0	16.7
Myes.....	-	-	-	-	-	-
Palourdes.....	-	-	-	-	-	-
Moules.....	-	-	-	-	-	-
Pétoncles.....	149	257	53	82	-64.4	-68.1
Buccins.....	5	4	42	56	S/O	S/O
Homard.....	32	305	31	311	-3.1	2.0
Crevettes.....	708	999	1 144	1 616	61.6	61.8
Crabe des neiges.....	1 014	3 551	1 863	10 013	83.7	182.0
Autres mollusques et crustacés.....	12	23	14	22	16.7	-4.3
Total mollusques et crustacés.....	1 921	5 139	3 147	12 099	63.8	135.4
Autres items.....	59	157	36	79	-39.0	-49.7
Total.....	2 702	6 171	3 962	13 052	46.6	111.5

TABLEAU 28

PRIX MOYEN AU DÉBARQUEMENT PAR ESPÈCE SUR LA CÔTE-NORD

(Excluant les récépissés supplémentaires, valeur en dollars par kilogramme)

ESPECE	FORME AU DEBARQUEMENT	1999	2000	VARIATION EN %
POISSONS DE FOND				
Morue	Entière.....	-	1.069	S/O
	Eviscérée, non étêtée.....	1.462	1.229	-15.9
Sébaste	Entier.....	.516	.495	-4.1
Flétan Atlantique	Eviscéré, non étêté.....	7.922	7.221	-8.8
	Eviscéré, étêté.....	7.473	-	S/O
Plie canadienne	Entière.....	.786	.854	8.7
Flétan du Groenland	Saigné, partiellement éviscéré..	2.079	2.217	6.6
Merluche blanche	Eviscéré, non étêté.....	.552	-	S/O
ESPÈCES PÉLAGIQUES ET DE L'ESTUAIRE				
Hareng	Entier.....	.436	.439	0.7
Saumon	Eviscéré, non étêté.....	5.938	-	S/O
MOLLUSQUES ET CRUSTACÉS				
Myes	Dans l'écaille.....	1.221	1.641	34.4
Pétoncles	Dans l'écaille.....	1.011	1.480	46.4
	Chair.....	13.917	14.343	3.1
Buccins	Dans l'écaille.....	.740	.858	15.9
Homard	Entier.....	10.865	11.375	4.7
Crevettes	Entières.....	1.719	1.679	-2.3
	Cuites dans l'écaille.....	2.834	2.956	4.3
Crabe des neiges	Entier.....	4.037	5.175	28.2

TABLEAU 29

DÉBARQUEMENTS AUX ÎLES-DE-LA-MADELEINE EN 1999 ET 2000

(Quantité en tonnes métriques arrondie, poids vif)

(Valeur en milliers de dollars)

ESPECE	1999		2000		Var. en %	
	Quantité	Valeur	Quantité	Valeur	Quantité	Valeur
Morue.....	502	661	449	481	-10.6	-27.2
Aiglefin.....	°	°	°	°	S/O	S/O
Sébaste.....	235	200	183	154	-22.1	-23.0
Flétan Atlantique.....	19	104	9	49	-52.6	-52.9
Plie canadienne.....	304	282	285	260	-6.3	-7.8
Plie grise.....	43	55	67	59	55.8	7.3
Plie rouge.....	84	61	217	153	158.3	150.8
Plies non-spécifiées.....	°	°	3	2	S/O	S/O
Flétan du Groenland.....	4	4	3	4	-25.0	-
Merluche blanche.....	°	°	1	1	S/O	S/O
Loup de mer.....	°	°	-	-	S/O	S/O
Autres poissons de fond.....	348	227	371	223	6.6	-1.8
Total poissons de fond.....	1 538	1 594	1 590	1 386	3.4	-13.0
Hareng.....	3 304	535	4 239	697	28.3	30.3
Maquereau.....	4 645	1 598	1 314	616	-71.7	-61.5
Thon rouge.....	-	-	-	-	-	-
Anguille.....	-	-	-	-	-	-
Saumon.....	-	-	-	-	-	-
Eperlan.....	-	-	-	-	-	-
Capelan.....	-	-	-	-	-	-
Autres espèces pélagiques et de l'Estuaire.....	190	62	147	87	-22.6	40.3
Total espèces pélagiques et de l'Estuaire.....	8 139	2 196	5 701	1 400	-30.0	-36.2
Myes.....	-	-	-	-	-	-
Palourdes.....	-	-	-	-	-	-
Moules.....	-	-	-	-	-	-
Pétoncles.....	257	616	291	652	13.2	5.8
Buccins.....	-	-	-	-	-	-
Homard.....	1 883	21 363	2 024	24 826	7.5	16.2
Crevettes.....	-	-	-	-	-	-
Crabe des neiges.....	973	5 454	1 411	8 251	45.0	51.3
Autres mollusques et crustacés.....	574	379	688	549	19.9	44.9
Total mollusques et crustacés.....	3 687	27 813	4 414	34 277	19.7	23.2
Autres items.....	°	°	-	-	S/O	S/O
Total.....	13 364	31 603	11 705	37 063	-12.4	17.3

TABLEAU 29A

DÉBARQUEMENTS AUX ÎLES-DE-LA-MADELEINE DES BATEAUX DE MOINS DE 35' EN 1999 ET 2000

(Quantité en tonnes métriques arrondie, poids vif)

(Valeur en milliers de dollars)

ESPECE	1999		2000		Var. en %	
	Quantité	Valeur	Quantité	Valeur	Quantité	Valeur
Morue.....	119	155	160	173	34.5	11.6
Aiglefin.....	-	-	-	-	-	-
Sébaste.....	-	-	-	-	-	-
Flétan Atlantique.....	16	88	4	22	-75.0	-75.0
Plie canadienne.....	o	o	o	o	S/O	S/O
Plie grise.....	-	-	-	-	-	-
Plie rouge.....	76	56	101	75	32.9	33.9
Plies non-spécifiées.....	-	-	2	1	S/O	S/O
Flétan du Groenland.....	-	-	-	-	-	-
Merluche blanche.....	o	o	o	o	S/O	S/O
Loup de mer.....	o	o	-	-	S/O	S/O
Autres poissons de fond.....	43	31	23	17	-46.5	-45.2
Total poissons de fond.....	253	330	290	288	14.6	-12.7
Hareng.....	943	147	1 183	191	25.5	29.9
Maquereau.....	2 195	749	454	212	-79.3	-71.7
Thon rouge.....	-	-	-	-	-	-
Anguille.....	-	-	-	-	-	-
Saumon.....	-	-	-	-	-	-
Eperlan.....	-	-	-	-	-	-
Capelan.....	-	-	-	-	-	-
Autres espèces pélagiques et de l'Estuaire.....	71	23	18	11	-74.6	-52.2
Total espèces pélagiques et de l'Estuaire.....	3 209	918	1 654	414	-48.5	-54.9
Myes.....	-	-	-	-	-	-
Palourdes.....	-	-	-	-	-	-
Moules.....	-	-	-	-	-	-
Pétoncles.....	-	-	-	-	-	-
Buccins.....	-	-	-	-	-	-
Homard.....	826	9 416	854	10 465	3.4	11.1
Crevettes.....	-	-	-	-	-	-
Crabe des neiges.....	-	-	-	-	-	-
Autres mollusques et crustacés.....	427	284	426	356	-0.2	25.4
Total mollusques et crustacés.....	1 253	9 700	1 280	10 821	2.2	11.6
Autres items.....	-	-	-	-	-	-
Total.....	4 715	10 949	3 224	11 523	-31.6	5.2

TABLEAU 29B

DÉBARQUEMENTS AUX ÎLES-DE-LA-MADELEINE DES BATEAUX DE 35' À 44'11" EN 1999 ET 2000

(Quantité en tonnes métriques arrondie, poids vif)

(Valeur en milliers de dollars)

ESPECE	1999		2000		Var. en %	
	Quantité	Valeur	Quantité	Valeur	Quantité	Valeur
Morue.....	184	233	191	205	3.8	-12.0
Aiglefin.....	°	°	°	°	S/O	S/O
Sébaste.....	-	-	2	1	S/O	S/O
Flétan Atlantique.....	2	12	5	26	150.0	116.7
Plie canadienne.....	232	216	232	215	-	-0.5
Plie grise.....	41	53	17	20	-58.5	-62.3
Plie rouge.....	7	4	116	78	S/O	S/O
Plies non-spécifiées.....	°	°	1	°	S/O	S/O
Flétan du Groenland.....	3	3	1	2	-66.7	-33.3
Merluche blanche.....	°	°	°	°	S/O	S/O
Loup de mer.....	-	-	-	-	-	-
Autres poissons de fond.....	278	185	331	200	19.1	8.1
Total poissons de fond.....	747	705	896	746	19.9	5.8
Hareng.....	2 086	327	2 907	482	39.4	47.4
Maquereau.....	2 425	842	860	404	-64.5	-52.0
Thon rouge.....	-	-	-	-	-	-
Anguille.....	-	-	-	-	-	-
Saumon.....	-	-	-	-	-	-
Eperlan.....	-	-	-	-	-	-
Capelan.....	-	-	-	-	-	-
Autres espèces pélagiques et de l'Estuaire.....	116	38	130	76	12.1	100.0
Total espèces pélagiques et de l'Estuaire.....	4 628	1 207	3 897	963	-15.8	-20.2
Myes.....	-	-	-	-	-	-
Palourdes.....	-	-	-	-	-	-
Moules.....	-	-	-	-	-	-
Pétoncles.....	213	511	229	514	7.5	0.6
Buccins.....	-	-	-	-	-	-
Homard.....	1 043	11 792	1 155	14 177	10.7	20.2
Crevettes.....	-	-	-	-	-	-
Crabe des neiges.....	145	690	306	1 742	111.0	152.5
Autres mollusques et crustacés.....	140	91	231	172	65.0	89.0
Total mollusques et crustacés.....	1 541	13 084	1 921	16 604	24.7	26.9
Autres items.....	-	-	-	-	-	-
Total.....	6 916	14 996	6 714	18 313	-2.9	22.1

TABLEAU 29C

DÉBARQUEMENTS AUX ÎLES-DE-LA-MADELEINE DES BATEAUX DE 45' À 64'11" EN 1999 ET 2000

(Quantité en tonnes métriques arrondie, poids vif)

(Valeur en milliers de dollars)

ESPECE	1999		2000		Var. en %	
	Quantité	Valeur	Quantité	Valeur	Quantité	Valeur
Morue.....	200	274	98	103	-51.0	-62.4
Aiglefin.....	°	°	-	-	S/O	S/O
Sébaste.....	235	200	181	153	-23.0	-23.5
Flétan Atlantique.....	°	4	°	1	S/O	-75.0
Plie canadienne.....	71	65	53	45	-25.4	-30.8
Plie grise.....	2	2	51	39	S/O	S/O
Plie rouge.....	1	°	-	-	-100.0	S/O
Plies non-spécifiées.....	-	-	-	-	-	-
Flétan du Groenland.....	1	1	2	3	100.0	200.0
Merluche blanche.....	°	°	°	°	S/O	S/O
Loup de mer.....	-	-	-	-	-	-
Autres poissons de fond.....	28	12	19	8	-32.1	-33.3
Total poissons de fond.....	537	559	404	352	-24.8	-37.0
Hareng.....	59	9	56	9	-5.1	-
Maquereau.....	25	8	-	-	-100.0	-100.0
Thon rouge.....	-	-	-	-	-	-
Anguille.....	-	-	-	-	-	-
Saumon.....	-	-	-	-	-	-
Eperlan.....	-	-	-	-	-	-
Capelan.....	-	-	-	-	-	-
Autres espèces pélagiques et de l'Estuaire.....	3	1	-	-	-100.0	-100.0
Total espèces pélagiques et de l'Estuaire.....	87	18	56	9	-35.6	-50.0
Myes.....	-	-	-	-	-	-
Palourdes.....	-	-	-	-	-	-
Moules.....	-	-	-	-	-	-
Pétoncles.....	44	106	62	138	40.9	30.2
Buccins.....	-	-	-	-	-	-
Homard.....	14	154	15	184	7.1	19.5
Crevettes.....	-	-	-	-	-	-
Crabe des neiges.....	828	4 764	1 088	6 411	31.4	34.6
Autres mollusques	7	5	31	20	342.9	300.0
Total mollusques et crustacés.....	893	5 029	1 196	6 754	33.9	34.3
Autres items.....	-	-	-	-	-	-
Total.....	1 517	5 606	1 656	7 114	9.2	26.9

TABLEAU 29D

DÉBARQUEMENTS AUX ÎLES-DE-LA-MADELEINE DES BATEAUX DE 65' ET PLUS EN 1999 ET 2000

(Quantité en tonnes métriques arrondie, poids vif)

(Valeur en milliers de dollars)

ESPECE	1999		2000		Var. en %	
	Quantité	Valeur	Quantité	Valeur	Quantité	Valeur
Morue.....	-	-	-	-	-	-
Aiglefin.....	-	-	-	-	-	-
Sébaste.....	-	-	-	-	-	-
Flétan Atlantique.....	-	-	-	-	-	-
Plie canadienne.....	-	-	-	-	-	-
Plie grise.....	-	-	-	-	-	-
Plie rouge.....	-	-	-	-	-	-
Plies non-spécifiées.....	-	-	-	-	-	-
Flétan du Groenland.....	-	-	-	-	-	-
Merluche blanche.....	-	-	-	-	-	-
Loup de mer.....	-	-	-	-	-	-
Autres poissons de fond.....	-	-	-	-	-	-
Total poissons de fond.....	-	-	-	-	-	-
Hareng.....	216	52	94	15	-56.5	-71.2
Maquereau.....	-	-	-	-	-	-
Thon rouge.....	-	-	-	-	-	-
Anguille.....	-	-	-	-	-	-
Saumon.....	-	-	-	-	-	-
Eperlan.....	-	-	-	-	-	-
Capelan.....	-	-	-	-	-	-
Autres espèces pélagiques et de l'Estuaire.....	-	-	-	-	-	-
Total espèces pélagiques et de l'Estuaire.....	216	52	94	15	-56.5	-71.2
Myes.....	-	-	-	-	-	-
Palourdes.....	-	-	-	-	-	-
Moules.....	-	-	-	-	-	-
Pétoncles.....	-	-	-	-	-	-
Buccins.....	-	-	-	-	-	-
Homard.....	-	-	-	-	-	-
Crevettes.....	-	-	-	-	-	-
Crabe des neiges.....	-	-	17	98	S/O	S/O
Autres mollusques et crustacés.....	-	-	-	-	-	-
Total mollusques et crustacés.....	-	-	17	98	S/O	S/O
Autres items.....	-	-	-	-	-	-
Total.....	216	52	111	112	-48.6	115.4

TABLEAU 29E

RÉCÉPISSÉS SUPPLÉMENTAIRES AUX ÎLES-DE-LA-MADELEINE EN 1999 ET 2000 (1)

(Quantité en tonnes métriques arrondie, poids vif)

(Valeur en milliers de dollars)

ESPECE	1999		2000		Var. en %	
	Quantité	Valeur	Quantité	Valeur	Quantité	Valeur
Morue.....	2	3	2	3	-	-
Aiglefin.....	-	-	-	-	-	-
Sébaste.....	-	-	-	-	-	-
Flétan Atlantique.....	1	8	1	8	-	-
Plie canadienne.....	1	1	1	1	-	-
Plie grise.....	-	-	-	-	-	-
Plie rouge.....	-	-	-	-	-	-
Plies non-spécifiées.....	-	-	-	-	-	-
Flétan du Groenland.....	-	-	-	-	-	-
Merluche blanche.....	-	-	-	-	-	-
Loup de mer.....	-	-	-	-	-	-
Autres poissons de fond.....	-	-	-	-	-	-
Total poissons de fond.....	5	12	5	11	-	-8.3
Hareng.....	93	17	93	18	-	5.9
Maquereau.....	236	85	236	114	-	34.1
Thon rouge.....	-	-	-	-	-	-
Anguille.....	-	-	-	-	-	-
Saumon.....	-	-	-	-	-	-
Eperlan.....	-	-	-	-	-	-
Capelan.....	-	-	-	-	-	-
Autres espèces pélagiques et de l'Estuaire.....	-	-	-	-	-	-
Total espèces pélagiques et de l'Estuaire.....	329	103	329	133	-	29.1
Myes.....	16	26	16	26	-	-
Palourdes.....	227	401	227	401	-	-
Moules.....	35	58	35	58	-	-
Pétoncles.....	°	°	°	°	S/O	S/O
Buccins.....	-	-	-	-	-	-
Homard.....	77	862	77	923	-	7.1
Crevettes.....	-	-	-	-	-	-
Crabe des neiges.....	-	-	-	-	-	-
Autres mollusques et crustacés.....	3	2	3	2	-	-
Total mollusques et crustacés.....	358	1 348	358	1 410	-	4.6
Autres items.....	-	-	-	-	-	-
Total.....	692	1 462	692	1 554	-	6.3

(1) Veuillez vous référer à la page XXIX pour la définition du terme "Récépissés supplémentaires".

TABLEAU 29.1

**DÉBARQUEMENTS MENSUELS AUX ÎLES-DE-LA-MADELEINE,
PAR ESPÈCE EN 1999**

(Quantité en tonnes métriques arrondie, poids vif)

ESPECE	Janvier	Février	Mars	Avril	Mai	Juin
Morue.....	-	-	-	1	11	27
Aiglefin.....	-	-	-	-	-	-
Sébaste.....	-	-	-	-	-	68
Flétan Atlantique.....	-	-	-	1	°	°
Plie canadienne.....	-	-	-	-	1	9
Plie grise.....	-	-	-	-	°	-
Plie rouge.....	-	-	-	11	54	15
Plies non spécifiées.....	-	-	-	-	-	°
Flétan du Groenland.....	-	-	-	-	-	°
Merluche blanche.....	-	-	-	-	-	°
Loup de mer.....	-	-	-	-	-	-
Autres poissons de fond.....	-	-	-	4	97	163
Total poissons de fond.....	-	-	-	17	162	282
Hareng.....	-	-	-	2 565	135	°
Maquereau.....	-	-	-	1	8	89
Thon rouge.....	-	-	-	-	-	-
Anguille.....	-	-	-	-	-	-
Saumon.....	-	-	-	-	-	-
Eperlan.....	-	-	-	-	-	-
Capelan.....	-	-	-	-	-	-
Autres espèces pélagiques et de l'Estuaire.....	-	-	-	-	-	°
Total espèces pélagiques et de l'Estuaire.....	-	-	-	2 566	143	89
Myes.....	-	-	-	-	-	-
Palourdes.....	-	-	-	-	-	-
Moules.....	-	-	-	-	-	-
Pétoncles.....	-	-	-	130	53	49
Buccins.....	-	-	-	-	-	-
Homard.....	-	-	-	-	1 191	628
Crevettes.....	-	-	-	-	-	-
Crabe des neiges.....	-	-	-	67	790	113
Autres mollusques et crustacés.....	-	-	-	-	32	27
Total mollusques et crustacés.....	-	-	-	197	2 066	817
Autres items.....	-	-	-	-	-	°
Total.....	-	-	-	2 780	2 371	1 187

N.B.: Les totaux peuvent différer en raison du facteur d'arrondissement.

TABLEAU 29.1

DÉBARQUEMENTS MENSUELS AUX ÎLES-DE-LA-MADELEINE,
PAR ESPÈCE EN 1999

(Quantité en tonnes métriques arrondie, poids vif)

Juillet	Août	Septembre	Octobre	Novembre	Décembre	Total
41	88	135	82	103	16	502
-	°	°	-	-	-	°
134	32	-	-	°	-	234
7	6	4	°	-	-	18
10	57	118	109	°	-	304
°	°	37	6	-	-	43
2	1	1	°	-	-	83
-	-	-	-	-	-	-
°	°	3	°	-	-	3
°	°	°	°	-	-	°
°	-	°	°	-	-	°
18	38	28	4	-	-	351
211	223	325	200	103	16	1 538
-	164	225	-	216	-	3 304
458	1 573	1 946	571	-	-	4 645
-	-	-	-	-	-	-
-	-	-	-	-	-	-
-	-	-	-	-	-	-
-	-	-	-	-	-	-
4	91	67	27	°	-	189
461	1 828	2 239	598	216	-	8 139
-	-	-	-	-	-	-
-	-	-	-	-	-	-
-	-	-	-	-	-	-
22	3	-	-	-	-	257
-	-	-	-	-	-	-
64	-	-	-	-	-	1 883
-	-	-	-	-	-	-
4	-	-	-	-	-	973
3	115	329	63	3	-	574
92	118	329	63	3	-	3 687
-	-	-	-	-	-	°
765	2 169	2 893	861	322	16	13 364

TABLEAU 29.1

**DÉBARQUEMENTS MENSUELS AUX ÎLES-DE-LA-MADELEINE,
PAR ESPÈCE EN 2000**

(Quantité en tonnes métriques arrondie, poids vif)

ESPECE	Janvier	Février	Mars	Avril	Mai	Juin
Morue.....	-	-	-	1	62	37
Aiglefin.....	-	-	-	-	-	°
Sébaste.....	-	-	-	-	-	49
Flétan Atlantique.....	-	-	-	°	1	1
Plie canadienne.....	-	-	-	-	2	3
Plie grise.....	-	-	-	-	25	°
Plie rouge.....	-	-	-	4	68	127
Plies non spécifiées.....	-	-	-	-	1	1
Flétan du Groenland.....	-	-	-	-	1	°
Merluche blanche.....	-	-	-	-	°	°
Loup de mer.....	-	-	-	-	-	-
Autres poissons de fond.....	-	-	-	-	143	136
Total poissons de fond.....	-	-	-	5	302	354
Hareng.....	-	-	-	3 855	-	-
Maquereau.....	-	-	-	-	-	3
Thon rouge.....	-	-	-	-	-	-
Anguille.....	-	-	-	-	-	-
Saumon.....	-	-	-	-	-	-
Eperlan.....	-	-	-	-	-	-
Capelan.....	-	-	-	-	-	-
Autres espèces pélagiques et de l'Estuaire.....	-	-	-	-	°	1
Total espèces pélagiques et de l'Estuaire.....	-	-	-	3 855	°	4
Myes.....	-	-	-	-	-	-
Palourdes.....	-	-	-	-	-	-
Moules.....	-	-	-	-	-	-
Pétoncles.....	-	-	-	109	80	66
Buccins.....	-	-	-	-	-	-
Homard.....	-	-	-	-	950	853
Crevettes.....	-	-	-	-	-	-
Crabe des neiges.....	-	-	-	374	575	224
Autres mollusques et crustacés.....	-	-	-	-	7	12
Total mollusques et crustacés.....	-	-	-	483	1 611	1 155
Autres items.....	-	-	-	-	-	-
Total.....	-	-	-	4 342	1 913	1 513

N.B.: Les totaux peuvent différer en raison du facteur d'arrondissement.

TABLEAU 29.1

**DÉBARQUEMENTS MENSUELS AUX ÎLES-DE-LA-MADELEINE,
PAR ESPÈCE EN 2000**

(Quantité en tonnes métriques arrondie, poids vif)

Juillet	Août	Septembre	Octobre	Novembre	Décembre	Total
11	82	121	102	33	-	449
-	-	-	-	-	-	°
71	17	-	°	46	-	183
3	2	2	1	°	-	9
6	82	50	144	°	-	285
°	°	3	39	°	-	67
15	1	1	2	-	-	217
1	1	-	-	-	-	3
1	°	°	2	°	-	3
°	°	1	°	-	-	1
°	-	°	-	-	-	-
15	68	6	4	1	-	372
121	253	183	292	80	-	1 589
-	94	291	-	-	-	4 239
12	439	824	34	2	-	1 314
-	°	-	-	-	-	-
-	-	-	-	-	-	-
-	-	-	-	-	-	-
-	-	-	-	-	-	-
1	41	41	63	-	-	147
13	574	1 155	97	2	-	5 700
-	-	-	-	-	-	-
-	-	-	-	-	-	-
-	-	-	-	-	-	-
37	-	-	-	-	-	291
-	-	-	-	-	-	-
222	-	-	-	-	-	2 024
-	-	-	-	-	-	-
239	-	-	-	-	-	1 411
12	260	325	71	-	-	688
510	260	325	71	-	-	4 414
-	-	-	-	-	-	-
643	1 087	1 663	460	82	-	11 704

TABLEAU 29.1A

DÉBARQUEMENTS MENSUELS AUX ÎLES-DE-LA-MADELEINE

PAR ESPÈCE EN 1999

(Valeur en milliers de dollars)

ESPECE	Janvier	Février	Mars	Avril	Mai	Juin
Morue.....	-	-	-	1	12	29
Aiglefin.....	-	-	-	-	-	-
Sébaste.....	-	-	-	-	-	65
Flétan Atlantique.....	-	-	-	5	1	2
Plie canadienne.....	-	-	-	-	1	9
Plie grise.....	-	-	-	-	1	-
Plie rouge.....	-	-	-	8	40	10
Plies non-spécifiées.....	-	-	-	-	-	°
Flétan du Groenland.....	-	-	-	-	-	°
Merluche blanche.....	-	-	-	-	-	°
Loup de mer.....	-	-	-	-	-	-
Autres poissons de fond.....	-	-	-	2	70	117
Total poissons de fond.....	-	-	-	16	125	233
Hareng.....	-	-	-	396	21	-
Maquereau.....	-	-	-	°	5	44
Thon rouge.....	-	-	-	-	-	-
Anguille.....	-	-	-	-	-	-
Saumon.....	-	-	-	-	-	-
Eperlan.....	-	-	-	-	-	-
Capelan.....	-	-	-	-	-	-
Autres espèces pélagiques et de l'Estuaire.....	-	-	-	°	-	°
Total espèces pélagiques et de l'Estuaire.....	-	-	-	396	26	44
Myes.....	-	-	-	-	-	-
Palourdes.....	-	-	-	-	-	-
Moules.....	-	-	-	-	-	-
Pétoncles.....	-	-	-	311	127	118
Buccins.....	-	-	-	-	-	-
Homard.....	-	-	-	-	12 950	7 604
Crevettes.....	-	-	-	-	-	-
Crabe des neiges.....	-	-	-	389	4 372	675
Autres mollusques et crustacés.....	-	-	-	-	21	16
Total mollusques et crustacés.....	-	-	-	700	17 470	8 414
Autres items.....	-	-	-	-	-	°
Total.....	-	-	-	1 112	17 621	8 691

N.B.: Les totaux peuvent différer en raison du facteur d'arrondissement.

TABLEAU 29.1A

DÉBARQUEMENTS MENSUELS AUX ÎLES-DE-LA-MADELEINE

PAR ESPÈCE EN 1999

(Valeur en milliers de dollars)

Juillet	Août	Septembre	Octobre	Novembre	Décembre	Total
46	117	182	111	142	21	661
-	°	-	-	-	-	-
114	21	-	-	°	-	200
39	35	21	1	-	-	104
9	55	108	101	°	-	282
°	-	47	7	-	-	55
1	1	°	°	-	-	60
-	-	-	-	-	-	°
1	°	3	°	-	-	3
°	-	°	-	-	-	°
-	-	°	°	-	-	°
7	17	12	2	°	-	228
217	246	373	222	142	21	1 594
-	28	38	-	52	-	535
196	520	644	189	-	-	1 598
-	-	-	-	-	-	-
-	-	-	-	-	-	-
-	-	-	-	-	-	-
-	-	-	-	-	-	-
2	30	22	9	°	-	62
198	578	704	198	52	-	2 196
-	-	-	-	-	-	-
-	-	-	-	-	-	-
-	-	-	-	-	-	-
52	7	-	-	-	-	616
-	-	-	-	-	-	-
809	-	-	-	-	-	21 363
-	-	-	-	-	-	-
18	-	-	-	-	-	5 454
2	78	218	42	2	-	379
882	85	218	42	2	-	27 813
-	-	-	-	-	-	°
1 297	909	1 294	461	196	21	31 603

TABLEAU 29.1A

**DÉBARQUEMENTS MENSUELS AUX ÎLES-DE-LA-MADELEINE
PAR ESPÈCE EN 2000**

(Valeur en milliers de dollars)

ESPECE	Janvier	Février	Mars	Avril	Mai	Juin
Morue.....	-	-	-	1	69	41
Aiglefin.....	-	-	-	-	-	°
Sébaste.....	-	-	-	-	-	44
Flétan Atlantique.....	-	-	-	1	2	4
Plie canadienne.....	-	-	-	-	2	3
Plie grise.....	-	-	-	-	10	°
Plie rouge.....	-	-	-	3	49	88
Plies non-spécifiées.....	-	-	-	-	1	1
Flétan du Groenland.....	-	-	-	-	1	°
Merluche blanche.....	-	-	-	-	°	-
Loup de mer.....	-	-	-	-	-	-
Autres poissons de fond.....	-	-	-	-	86	91
Total poissons de fond.....	-	-	-	5	220	270
Hareng.....	-	-	-	637	-	-
Maquereau.....	-	-	-	-	-	2
Thon rouge.....	-	-	-	-	-	-
Anguille.....	-	-	-	-	-	-
Saumon.....	-	-	-	-	-	-
Eperlan.....	-	-	-	-	-	-
Capelan.....	-	-	-	-	-	-
Autres espèces pélagiques et de l'Estuaire.....	-	-	-	-	°	°
Total espèces pélagiques et de l'Estuaire.....	-	-	-	637	°	2
Myes.....	-	-	-	-	-	-
Palourdes.....	-	-	-	-	-	-
Moules.....	-	-	-	-	-	-
Pétoncles.....	-	-	-	232	177	157
Buccins.....	-	-	-	-	-	-
Homard.....	-	-	-	-	11 189	10 730
Crevettes.....	-	-	-	-	-	-
Crabe des neiges.....	-	-	-	2 179	3 354	1 324
Autres mollusques et crustacés.....	-	-	-	-	4	7
Total mollusques et crustacés.....	-	-	-	2 411	14 723	12 217
Autres items.....	-	-	-	-	-	-
Total.....	-	-	-	3 053	14 944	12 489

N.B.: Les totaux peuvent différer en raison du facteur d'arrondissement.

TABLEAU 29.1A

**DÉBARQUEMENTS MENSUELS AUX ÎLES-DE-LA-MADELEINE
PAR ESPÈCE EN 2000**

(Valeur en milliers de dollars)

Juillet	Août	Septembre	Octobre	Novembre	Décembre	Total
9	87	130	114	30	-	481
-	-	-	-	-	-	0
62	13	-	0	35	-	154
15	10	12	3	0	-	49
5	75	43	132	0	-	260
0	0	3	45	0	-	59
11	1	1	1	-	-	153
0	0	-	-	-	-	1
0	0	1	2	0	-	4
-	0	1	0	-	-	1
-	-	0	-	-	-	0
11	32	3	2	1	-	224
114	219	193	298	66	-	1 386
-	15	45	-	-	-	697
6	209	381	16	1	-	616
-	-	-	-	-	-	-
-	-	-	-	-	-	-
-	-	-	-	-	-	-
-	-	-	-	-	-	-
1	23	22	42	-	-	87
7	247	448	58	1	-	1 400
-	-	-	-	-	-	-
-	-	-	-	-	-	-
-	-	-	-	-	-	-
87	-	-	-	-	-	652
-	-	-	-	-	-	-
2 907	-	-	-	-	-	24 826
-	-	-	-	-	-	-
1 394	-	-	-	-	-	8 251
8	203	270	58	-	-	549
4 395	203	270	58	-	-	34 277
-	-	-	-	-	-	-
4 516	668	911	414	67	-	37 063

TABLEAU 30

PRIX MOYEN AU DÉBARQUEMENT PAR ESPÈCE AUX ÎLES-DE-LA-MADELEINE

(Excluant les récépissés supplémentaires, valeur en dollars par kilogramme)

ESPÈCE	FORME AU DÉBARQUEMENT	1999	2000	VARIATION EN %
POISSONS DE FOND				
Morue	Entière.....	-	.451	S/O
	Eviscérée, non étêtée.....	1.600	1.324	-17.3
Sébasté	Entière.....	.854	.843	-1.3
Flétan Atlantique	Entier.....	-	1.772	S/O
	Eviscéré, non étêté.....	6.374	6.411	0.6
Plie canadienne	Entière.....	.929	.911	-1.9
Plie grise	Entière.....	1.264	1.106	-12.5
Plie rouge	Entière.....	.735	.704	-4.2
Flétan du Groenland	Entier.....	1.023	1.571	53.6
	Eviscéré, non étêté.....	1.102	-	S/O
Merluche blanche	Eviscérée, non étêtée.....	.268	1.072	300.0
ESPÈCES PÉLAGIQUES ET DE L'ESTUAIRE				
Hareng	Entier.....	.156	.165	5.8
Maquereau	Entier.....	.344	.468	36.0
MOLLUSQUES ET CRUSTACÉS				
Pétoncles	Chair et corail.....	16.535	-	S/O
	Chair.....	19.842	18.600	-6.3
Homard	Entier.....	11.346	12.264	8.1
Crabe des neiges	Entier.....	5.609	5.846	4.2

Débarquements 1999 et 2000

Saint-Laurent

Le secteur St-Laurent se distingue par un faible niveau d'activités dans le domaine des pêches maritimes. En effet, les débarquements effectués en 1999 et 2000 dans le secteur compris entre l'Anse-à-Gilles et Cap-à-l'Original sur la rive sud ainsi que de Cap Tourmente à Baie Ste-Catherine sur la rive nord représentent respectivement 65 et 21 tonnes pour une valeur associée de 0.2 \$ et 0.06 \$ million. Ainsi, les débarquements relatifs à l'année 2000 connaissent des diminutions d'environ 68% en quantité et de 70% en valeur comparativement à 1999.

En 2000, les effectifs du secteur St-Laurent se composent de 28 détenteurs de permis actifs enregistrés, soit une hausse de 12% par rapport à 1999, où on dénombrait que 25 détenteurs. Pour cette même année, on comptabilise 4 acheteurs de produits marins localisés dans ce secteur comparativement à 6 pour l'année 1999.

Afin de se conformer aux règles de confidentialité, le Ministère se voit dans l'impossibilité de divulguer toute information concernant les débarquements du secteur St-Laurent. En effet, le petit nombre d'intervenants dans le domaine des pêches maritimes ainsi que des prises peu élevées justifient l'application d'une telle mesure.

Débarquements 1999 et 2000

Nord Québécois

En 1999, les prises totales effectuées dans le Déroit d'Hudson se chiffrent à un peu moins de 2 tm pour une valeur d'environ 4 000 \$. Jusqu'à maintenant, la seule espèce pêchée commercialement dans le secteur du Nord Québécois est le pétoncle.

Pour ce même secteur, le ministère des Pêches et des Océans du Canada n'a aucune donnée d'enregistré relativement à l'année 2000.

***DÉBARQUEMENTS
ET EFFECTIFS
CÔTE ATLANTIQUE***

TABLEAU 31

DÉBARQUEMENTS AU NOUVEAU-BRUNSWICK

(Quantité en tonnes métriques arrondie, poids vif)

(Valeur en milliers de dollars)

ESPECE	1999		2000		Var. en %	
	Quantité	Valeur	Quantité	Valeur	Quantité	Valeur
Morue.....	1 213	1 682	1 258	1 560	3.7	-7.3
Aiglefin.....	20	62	31	-	55.0	-100.0
Sébaste.....	15	10	7	4	-53.3	-60.0
Flétan Atlantique.....	27	153	18	113	-33.3	-26.1
Plies.....	177	201	100	71	-43.5	-64.7
Flétan du Groenland.....	38	84	5	10	-86.8	-88.1
Merluches.....	31	37	51	21	64.5	-43.2
Loup de mer.....	-	-	-	-	-	-
Autres poissons de fond.....	188	252	117	213	-37.8	-15.5
Total poissons de fond.....	1 709	2 481	1 587	1 992	-7.1	-19.7
Hareng.....	77 496	14 103	78 143	14 029	0.8	-0.5
Maquereau.....	2 270	1 038	1 998	1 403	-12.0	35.2
Thons.....	-	-	-	-	-	-
Anguille.....	166	618	45	192	-72.9	-68.9
Saumon.....	-	-	-	-	-	-
Eperlan.....	727	1 042	24	31	-96.7	-97.0
Capelan.....	166	17	-	-	-100.0	-100.0
Autres espèces pélagiques et de l'Estuaire.....	4 990	1 074	2 190	496	-56.1	-53.8
Total espèces pélagiques et de l'Estuaire.....	85 815	17 892	82 400	16 151	-4.0	-9.7
Clams et palourdes.....	1 066	2 176	714	1 368	-33.0	-37.1
Pétoncles.....	2 391	5 361	2 300	5 021	-3.8	-6.3
Homard.....	8 005	91 486	7 538	80 852	-5.8	-11.6
Crevettes.....	4 762	6 723	5 333	7 338	12.0	9.1
Crabe des neiges.....	7 549	39 947	8 482	56 029	12.4	40.3
Autres mollusques et crustacés.....	2 236	2 799	3 827	3 737	71.2	33.5
Total mollusques et crustacés.....	26 009	148 492	28 194	154 345	8.4	3.9
Autres items.....	8 654	4 439	9 395	4 478	8.6	0.9
Total.....	122 188	173 304	121 576	176 966	-0.5	2.1

N.B. : Les données en quantité et en valeur du Nouveau-Brunswick sont préliminaires.

TABLEAU 32

DÉBARQUEMENTS EN NOUVELLE-ÉCOSSE

(Quantité en tonnes métriques arrondie, poids vif)

(Valeur en milliers de dollars)

ESPECE	1999		2000		Var. en %	
	Quantité	Valeur	Quantité	Valeur	Quantité	Valeur
Morue.....	10 259	18 534	9 448	16 828	-7.9	-9.2
Aiglefin.....	10 381	20 312	12 387	23 559	19.3	16.0
Sébaste.....	11 810	6 896	13 541	7 277	14.7	5.5
Flétan Atlantique.....	752	5 798	714	6 229	-5.1	7.4
Plies.....	6 991	9 693	7 336	9 755	4.9	0.6
Flétan du Groenland.....	970	2 974	610	1 864	-37.1	-37.3
Merluches.....	16 175	12 177	15 038	11 078	-7.0	-9.0
Loup de mer.....	305	159	190	100	-37.7	-37.1
Autres poissons de fond.....	10 359	10 601	8 536	8 557	-17.6	-19.3
Total poissons de fond.....	68 002	87 144	67 800	85 247	-0.3	-2.2
Hareng.....	86 627	12 749	77 164	12 106	-10.9	-5.0
Maquereau.....	4 797	2 098	4 326	1 978	-9.8	-5.7
Thons.....	719	10 071	749	10 950	4.2	8.7
Anguille.....	85	255	5	22	-94.1	-91.4
Saumon.....	-	-	-	-	-	-
Eperlan.....	21	76	14	29	-33.3	-61.8
Capelan.....	-	-	-	-	-	-
Autres espèces pélagiques et de l'Estuaire.....	6 249	9 751	5 001	9 318	-20.0	-4.4
Total espèces pélagiques et de l'Estuaire.....	98 498	35 000	87 259	34 403	-11.4	-1.7
Clams et palourdes.....	9 060	9 970	9 021	8 926	-0.4	-10.5
Pétoncles.....	49 175	69 086	78 193	106 495	59.0	54.1
Homard.....	22 724	303 575	22 377	283 825	-1.5	-6.5
Crevettes.....	29 594	88 021	23 049	57 513	-22.1	-34.7
Crabe des neiges.....	6 356	28 650	14 083	65 006	121.6	126.9
Autres mollusques et crustacés.....	3 584	8 910	3 944	4 149	10.0	-53.4
Total mollusques et crustacés.....	120 493	508 212	150 667	525 914	25.0	3.5
Autres items.....	18 420	4 036	820	2 109	-95.5	-47.7
Total.....	305 413	634 392	306 546	647 673	0.4	2.1

N.B. : Les données en quantité et en valeur de la Nouvelle-Ecosse sont préliminaires.

TABLEAU 33

DÉBARQUEMENTS À TERRE-NEUVE

(Quantité en tonnes métriques arrondie, poids vif)

(Valeur en milliers de dollars)

ESPECE	1999		2000		Var. en %	
	Quantité	Valeur	Quantité	Valeur	Quantité	Valeur
Morue.....	38 663	61 258	30 013	47 000	-22.4	-23.3
Aiglefin.....	149	120	234	193	57.0	60.8
Sébaste.....	7 505	3 574	5 864	2 514	-21.9	-29.7
Flétan Atlantique.....	244	1 334	263	1 554	7.8	16.5
Plies.....	8 306	4 072	13 062	6 166	57.3	51.4
Flétan du Groenland.....	8 760	12 077	14 084	20 489	60.8	69.7
Merluches.....	601	219	1 090	380	81.4	73.5
Loup de mer.....	383	104	474	125	23.8	20.2
Autres poissons de fond.....	1 126	748	1 156	720	2.7	-3.7
Total poissons de fond.....	65 738	83 505	66 240	79 141	0.8	-5.2
Hareng.....	15 316	2 386	16 654	2 596	8.7	8.8
Maquereau.....	1 409	463	4 454	1 446	216.1	212.3
Thons.....	105	1 040	243	2 436	131.4	134.2
Anguille.....	55	332	29	147	-47.3	-55.7
Saumon.....	-	-	-	-	-	-
Eperlan.....	2	1	3	3	50.0	200.0
Capelan.....	23 319	6 030	20 829	5 154	-10.7	-14.5
Autres espèces pélagiques et de l'Estuaire.....	2 660	2 230	1 885	1 817	-29.1	-18.5
Total espèces pélagiques et de l'Estuaire.....	42 864	12 483	44 097	13 599	2.9	8.9
Clams et palourdes.....	20 771	19 474	15 113	11 710	-27.2	-39.9
Pétoncles.....	3 221	5 099	2 833	4 554	-12.0	-10.7
Homard.....	1 933	19 251	2 010	22 308	4.0	15.9
Crevettes.....	66 728	143 301	84 065	183 761	26.0	28.2
Crabe des neiges.....	69 121	236 124	55 581	263 436	-19.6	11.6
Autres mollusques et crustacés.....	326	231	1 539	1 140	372.1	393.5
Total mollusques et crustacés.....	162 100	423 480	161 141	486 909	-0.6	15.0
Autres items.....	5 754	13 576	3 790	7 238	-34.1	-46.7
Total.....	276 456	533 044	275 268	586 887	-0.4	10.1

N.B. : Les données en quantité et en valeur de Terre-Neuve sont préliminaires.

TABLEAU 34

DÉBARQUEMENTS À L'ÎLE-DU-PRINCE-EDOUARD

(Quantité en tonnes métriques arrondie, poids vif)

(Valeur en milliers de dollars)

ESPECE	1999		2000		Var. en %	
	Quantité	Valeur	Quantité	Valeur	Quantité	Valeur
Morue.....	1 249	2 083	968	1 254	-22.5	-39.8
Aiglefin.....	-	-	-	-	-	-
Sébaste.....	-	-	-	-	-	-
Flétan Atlantique.....	3	21	9	55	200.0	161.9
Plies.....	657	589	474	422	-27.9	-28.4
Flétan du Groenland.....	-	-	-	-	-	-
Merluches.....	217	254	176	193	-18.9	-24.0
Loup de mer.....	o	o	-	-	S/O	S/O
Autres poissons de fond.....	16	4	9	3	-43.8	-25.0
Total poissons de fond.....	2 142	2 951	1 636	1 927	-23.6	-34.7
Hareng.....	17 781	4 358	22 923	4 768	28.9	9.4
Maquereau.....	3 842	1 829	4 167	2 587	8.5	41.4
Thons.....	76	1 023	110	2 238	44.7	118.8
Anguille.....	52	239	73	295	40.4	23.4
Saumon.....	-	-	-	-	-	-
Eperlan.....	238	303	156	197	-34.5	-35.0
Capelan.....	-	-	-	-	-	-
Autres espèces pélagiques et de l'Estuaire.....	805	502	393	286	-51.2	-43.0
Total espèces pélagiques et de l'Estuaire.....	22 795	8 254	27 822	10 371	22.1	25.6
Clams et palourdes.....	1 355	3 873	1 541	4 772	13.7	23.2
Pétoncles.....	759	1 615	926	1 839	22.0	13.9
Homard.....	8 316	88 925	8 655	87 776	4.1	-1.3
Crevettes.....	-	-	-	-	-	-
Crabe des neiges.....	859	4 547	1 122	6 842	30.6	50.5
Autres mollusques et crustacés.....	18 701	24 882	20 418	28 239	9.2	13.5
Total mollusques et crustacés.....	29 991	123 842	32 662	129 468	8.9	4.5
Autres items.....	6 409	1 215	6 803	1 266	6.1	4.2
Total.....	61 337	136 262	68 923	143 032	12.4	5.0

N.B. : Les données en quantité et en valeur de l'Île-du-Prince-Édouard sont préliminaires.

TABLEAU 35

DÉBARQUEMENTS SUR LA CÔTE ATLANTIQUE

(Quantité en tonnes métriques arrondie, poids vif)

(Valeur en milliers de dollars)

ESPECE	1999		2000		Var. en %	
	Quantité	Valeur	Quantité	Valeur	Quantité	Valeur
Morue.....	55 415	89 052	45 669	71 860	-17.6	-19.3
Aiglefin.....	10 550	20 494	12 652	23 752	19.9	15.9
Sébaste.....	19 682	10 760	19 697	10 007	0.1	-7.0
Flétan Atlantique.....	1 188	8 145	1 210	9 014	1.9	10.7
Plies.....	16 787	15 143	21 680	16 995	29.1	12.2
Flétan du Groenland.....	12 653	20 908	16 331	25 827	29.1	23.5
Merluches.....	17 045	12 698	16 369	11 680	-4.0	-8.0
Loup de mer.....	694	264	676	229	-2.6	-13.3
Autres poissons de fond.....	12 049	11 839	10 203	9 724	-15.3	-17.9
Total poissons de fond.....	146 062	189 304	144 486	179 089	-1.1	-5.4
Hareng.....	202 761	34 634	202 254	34 914	-0.3	0.8
Maquereau.....	17 422	7 271	16 656	8 260	-4.4	13.6
Thons.....	900	12 134	1 102	15 624	22.4	28.8
Anguille.....	406	1 662	163	703	-59.9	-57.7
Saumon.....	-	5	-	-	-	-100.0
Eperlan.....	988	1 422	236	294	-76.1	-79.3
Capelan.....	23 495	6 048	20 829	5 154	-11.3	-14.8
Autres espèces pélagiques et de l'Estuaire.....	14 918	13 685	9 629	12 020	-35.5	-12.2
Total espèces pélagiques et de l'Estuaire.....	260 890	76 862	250 870	76 968	-3.8	0.1
Clams et palourdes.....	32 252	35 493	26 389	26 776	-18.2	-24.6
Pétoncles.....	58 300	85 342	86 570	121 672	48.5	42.6
Homard.....	44 049	537 548	43 818	513 678	-0.5	-4.4
Crevettes.....	116 001	263 054	129 536	275 969	11.7	4.9
Crabe des neiges.....	95 149	363 132	93 562	469 397	-1.7	29.3
Autres mollusques et crustacés (1).....	28 609	40 232	34 379	42 028	20.2	4.5
Total mollusques et crustacés.....	374 360	1 324 801	414 254	1 449 521	10.7	9.4
Autres items (1).....	39 314	23 443	20 859	15 196	-46.9	-35.2
Total.....	820 627	1 614 411	830 469	1 720 774	1.2	6.6

N.B. : Les données en quantité et en valeur de la côte Atlantique sont préliminaires

TABLEAU 36

**NOMBRE DE PÊCHEURS SUR LA CÔTE ATLANTIQUE
EN 1999 ET 2000, PAR PROVINCE ET PAR CATÉGORIE DE PÊCHEURS**

(Données préliminaires)

CATÉGORIE (1)

PROVINCE	ANNÉE	Noyau	Var. en %	Hors-noyau et aides pêcheurs (3)	Var. en %	Autres (2)	Var. en %	TOTAL	Var. en %
NOUVELLE-ÉCOSSE	1999	3 559	°	10 392	°	18	-100	13 969	°
	2000	3 558		10 443		-		14 001	
NOUVEAU-BRUNSWICK	1999	1 753	-1	5 342	-1	57	-93	7 152	-2
	2000	1 735		5 289		4		7 028	
ILE-DU-PRINCE ÉDOUARD	1999	1 350	-1	3 375	-2	31	-55	4 756	-2
	2000	1 331		3 310		14		4 655	
TERRE-NEUVE	1999	4 514	-5	8 403	21	-	-	12 917	12
	2000	4 310		10 171		-		14 481	
QUÉBEC (3)	1999	1 100	1	268	-13	34	3	1 402	-2
	2000	1 113		232		35		1 380	
TOTAL	1999	12 276	-2	27 780	6	140	-62	40 196	3
	2000	12 047		29 445		53		41 545	

(1) Se référer aux définitions des catégories de pêcheurs inscrites dans la section "signes conventionnels et définitions des termes utilisés."

(2) Cette catégorie inclut les pêcheurs autochtones, les compagnies, les aides pêcheurs ainsi que les bateaux supérieurs à 65'.

(3) Les données pour la région du Québec n'incluent pas les aides-pêcheurs.

TABLEAU 37

**NOMBRE DE PÊCHEURS SUR LA CÔTE ATLANTIQUE
EN 1999 ET 2000, PAR RÉGION ADMINISTRATIVE ET PAR CATÉGORIE DE PÊCHEURS**

(Données préliminaires)

CATÉGORIE (1)

RÉGION	ANNÉE	Noyau	Var. en %	Hors-noyau et aides pêcheurs (3)	Var. en %	Autres (2)	Var. en %	TOTAL	Var. en %
GOLFE	1999	3 422		9 000		106		12 528	
	2000	3 376	-1	8 936	-1	18	-83	12 330	-2
SCOTIA-FUNDY	1999	3 240	°	10 109	°	-	-	13 349	°
	2000	3 248		10 106		-		13 354	
TERRE-NEUVE	1999	4 514		8 403		-		12 917	
	2000	4 310	-5	10 171	21	-	-	14 481	12
QUÉBEC (3)	1999	1 100		268		34		1 402	
	2000	1 113	1	232	-13	35	3	1 380	-2
TOTAL	1999	12 276		27 780		140		40 196	
	2000	12 047	-2	29 445	6	53	-62	41 545	3

(1) Se référer aux définitions des catégories de pêcheurs inscrites dans la section "signes conventionnels et définitions des termes utilisés."

(2) Cette catégorie inclut les pêcheurs autochtones, les compagnies, les aides pêcheurs ainsi que les bateaux supérieurs à 65'.

(3) Les données pour la région du Québec n'incluent pas les aides-pêcheurs.

TABLEAU 38

NOMBRE DE BATEAUX SUR LA CÔTE ATLANTIQUE
EN 1999 ET 2000, PAR PROVINCE ET PAR GROUPE DE LONGUEUR

(Données préliminaires)

LONGUEUR

PROVINCE	ANNÉE	Moins de 35'	Var. en %	35' à 44'11"	Var. en %	45' à 64'11"	Var. en %	65' à 99'11"	Var. en %	100' et plus	Var. en %	TOTAL	Var. en %
NOUVELLE-ÉCOSSE	1999	2 552		2 230		148		26		53		5 009	
	2000	2 357	-8	2 206	-1	141	-5	23	-12	58	9	4 785	-4
NOUVEAU-BRUNSWICK	1999	1 080		1 568		137		37		3		2 825	
	2000	977	-10	1 531	-2	135	-1	37	-	3	-	2 683	-5
ILE-DU-PRINCE-EDOUARD	1999	68		1 412		5		-		3		1 488	
	2000	66	-3	1 335	-5	3	-40	2	S/O	-	-100	1 406	-6
TERRE-NEUVE	1999	8 605		534		443		9		22		9 613	
	2000	8 507	-1	542	1	450	2	-	-100	-	-100	9 499	-1
QUÉBEC	1999	944		414		170		8		3		1 539	
	2000	889	-6	431	4	177	4	8	-	3	-	1 508	-2
TOTAL	1999	13 249		6 158		903		80		84		20 474	
	2000	12 796	-3	6 045	-2	906	0	70	-13	64	-24	19 881	-3

TABLEAU 39

NOMBRE DE BATEAUX SUR LA CÔTE ATLANTIQUE
EN 1999 ET 2000, PAR RÉGION ADMINISTRATIVE ET PAR GROUPE DE LONGUEUR

(Données préliminaires)

LONGUEUR

RÉGION	ANNÉE	Moins de 35'	Var. en %	35' à 44'11"	Var. en %	45' à 64'11"	Var. en %	65' à 99'11"	Var. en %	100' et plus	Var. en %	TOTAL	Var. en %
GOLFE	1999	1 235		3 182		100		25		3		4 545	
	2000	1 148	-7	3 063	-4	96	-4	29	16	-	-100	4 336	-5
SCOTIA-FUNDY	1999	2 465		2 028		190		38		56		4 777	
	2000	2 252	-9	2 009	-1	183	-4	33	-13	61	9	4 538	-5
TERRE-NEUVE	1999	8 605		534		443		9		22		9 613	
	2000	8 507	-1	542	1	450	2	-	-100	-	-100	9 499	-1
QUÉBEC	1999	944		414		170		8		3		1 539	
	2000	889	-6	431	4	177	4	8	-	3	-100	1 508	-2
TOTAL	1999	13 249		6 158		903		80		84		20 474	
	2000	12 796	-3	6 045	-2	906	0	70	-13	64	-24	19 881	-3

TABLEAU 40

**NOMBRE DE PERMIS DE PÊCHE COMMERCIALE ÉMIS EN 1999 ET 2000,
SUR LA CÔTE ATLANTIQUE, PAR PROVINCE ET POUR CERTAINES ESPÈCES**

(Données préliminaires)

ESPÈCE

PROVINCE	ANNÉE	Poissons de fond	Var. en %	Hareng	Var. en %	Crevettes	Var. en %	Crabe des neiges	Var. en %	Homard	Var. en %	Autres (1)	Var. en %	TOTAL	Var. en %
NOUVELLE-ÉCOSSE	1999	3 138		2 859	°	55	11	307	39	3 601	°	16 764	°	26 724	°
	2000	2 999	-4	2 860		61		426		3 600		16 722		26 668	
NOUVEAU-BRUNSWICK	1999	935		2 134	-2	31	-	81	-5	1 685	-2	8 407	-1	13 273	-2
	2000	909	-3	2 097		31		77		1 652		8 292		13 058	
ILE-DU-PRINCE-EDOUARD	1999	874		1 910	-1	-	-	30	-10	1 326	-1	10 091	-1	14 231	-1
	2000	863	-1	1 888		-		27		1 307		9 955		14 040	
TERRE-NEUVE	1999	5 125		2 553	-1	419	-14	3 388	-1	3 138	-1	11 745	31	26 368	13
	2000	5 040	-2	2 533		361		3 356		3 107		15 371		29 768	
QUÉBEC	1999	1 019		1 157	-4	74	14	256	8	647	-1	2 554	-2	5 707	-2
	2000	979	-4	1 114		84		276		638		2 494		5 585	
TOTAL	1999	11 091		10 613	-1	579	-7	4 062	2	10 397	-1	49 561	7	86 303	3
	2000	10 790	-3	10 492		537		4 162		10 304		52 834		89 119	

(1) Excluant les permis de chasse aux phoques.

TABLEAU 41

NOMBRE DE PERMIS DE PÊCHE COMMERCIALE ÉMIS EN 1999 ET 2000,
SUR LA CÔTE ATLANTIQUE, PAR RÉGION ADMINISTRATIVE ET POUR CERTAINES ESPÈCES

(Données préliminaires)

ESPÈCE

RÉGION	ANNÉE	Poissons de fond	Var. en %	Hareng	Var. en %	Crevettes	Var. en %	Crabe des neiges	Var. en %	Homard	Var. en %	Autres (1)	Var. en %	TOTAL	Var. en %
GOLFE	1999	1 873		4 516		20		253		3 343		19 094		29 099	
	2000	1 835	-2	4 453	-1	21	5	246	-3	3 271	-2	18 777	-2	28 603	-2
SCOTIA-FUNDY	1999	3 074		2 387	°	66		165		3 269		16 168	°	25 129	°
	2000	2 936	-4	2 392		71	8	284	72	3 288	1	16 192		25 163	
TERRE-NEUVE	1999	5 125		2 553		419		3 388		3 138		11 745		26 368	
	2000	5 040	-2	2 533	-1	361	-14	3 356	-1	3 107	-1	15 371	31	29 768	13
QUÉBEC	1999	1 019		1 157		74		256		647		2 554		5 707	
	2000	979	-4	1 114	-4	84	14	276	8	638	-1	2 494	-2	5 585	-2
TOTAL	1999	11 091		10 613		579		4 062		10 397		49 561		86 303	
	2000	10 790	-3	10 492	-1	537	-7	4 162	2	10 304	-1	52 834	7	89 119	3

(1) Excluant les permis de chasse aux phoques.

***DÉBARQUEMENTS PAR
RÉGION ADMINISTRATIVE
DU MPO***

TABLEAU 42

DÉBARQUEMENTS ET VALEURS, PAR RÉGION ADMINISTRATIVE EN 1999 (1)

(Quantité en tonnes métriques arrondie, poids vif)

(Valeur en milliers du dollars)

ESPÈCE	TERRE-NEUVE		SCOTIA-FUNDY		GOLFE		QUÉBEC		CÔTE ATLANTIQUE	
	Quantité	Valeur	Quantité	Valeur	Quantité	Valeur	Quantité	Valeur	Quantité	Valeur
Morue.....	38 663	61 258	9 522	17 645	3 199	4 654	4 031	5 496	55 415	89 053
Aiglefin.....	149	120	10 401	20 374	-	-	°	°	10 550	20 494
Sébaste.....	7 505	3 574	11 692	6 785	133	121	353	281	19 682	10 760
Flétan Atlantique.....	244	1 334	745	5 748	37	224	162	839	1 188	8 145
Plies.....	8 306	4 072	5 707	8 325	2 118	2 158	656	588	16 787	15 144
Flétan du Groenland.....	8 760	12 077	944	2 945	63	113	2 885	5 773	12 652	20 908
Merluches.....	601	219	16 012	11 974	411	494	20	11	17 044	12 698
Loup de mer.....	383	104	304	158	1	1	5	1	694	264
Autres poissons de fond.....	1 126	748	10 521	10 845	41	11	360	234	12 048	11 838
Total poissons de fond.....	65 738	83 505	65 848	84 799	6 002	7 776	8 472	13 224	146 060	189 304
Hareng.....	15 316	2 386	116 129	16 921	65 775	14 289	5 541	1 038	202 760	34 634
Maquereau.....	1 409	463	4 550	1 941	6 359	3 024	5 104	1 843	17 421	7 271
Thons.....	105	1 040	631	8 291	164	2 803	-	-	900	12 134
Anguille.....	55	332	195	587	108	525	49	218	406	1 662
Saumon.....	-	-	-	-	-	-	-	5	-	5
Eperlan.....	2	1	12	54	974	1 367	-	-	988	1 422
Capelan.....	23 319	6 030	-	-	166	17	10	1	23 495	6 048
Autres espèces pélagiques et de l'Estuaire.....	2 660	2 230	7 029	9 846	5 018	1 481	214	128	14 921	13 685
Total espèces pélagiques et de l'Estuaire.....	42 864	12 483	128 546	37 640	78 564	23 506	10 917	3 233	260 892	76 862
Clams et palourdes.....	20 771	19 474	9 152	10 068	2 329	5 951	-	-	32 252	35 493
Pétoncles.....	3 221	5 099	50 383	72 145	1 942	3 917	2 754	4 181	58 300	85 342
Homard.....	1 933	19 251	21 688	295 743	17 357	188 243	3 070	34 311	44 049	537 548
Crevettes.....	66 728	143 301	29 594	88 021	4 762	6 723	14 917	25 009	116 001	263 053
Crabe des neiges.....	69 121	236 124	3 673	12 688	11 091	60 456	11 264	53 864	95 149	363 132
Autres mollusques et crustacés.....	326	231	2 866	7 849	21 657	28 742	3 762	3 410	28 611	40 233
Total mollusques et crustacés.....	162 100	423 480	117 356	486 514	59 138	294 032	35 767	120 775	374 361	1 324 801
Autres items.....	5 754	13 576	27 014	8 464	6 469	1 226	77	177	39 314	23 443
Total.....	276 456	533 044	338 764	617 417	150 174	326 541	55 233	137 409	820 627	1 614 410

(1) Les données en quantité et en valeur présentées dans ce tableau sont

TABLEAU 42

DÉBARQUEMENTS ET VALEURS, PAR RÉGION ADMINISTRATIVE EN 2000 (1)

(Quantité en tonnes métriques arrondie, poids vif)

(Valeur en milliers du dollars)

ESPÈCE	TERRE-NEUVE		SCOTIA-FUNDY		GOLFE		QUÉBEC		CÔTE ATLANTIQUE	
	Quantité	Valeur	Quantité	Valeur	Quantité	Valeur	Quantité	Valeur	Quantité	Valeur
Morue.....	30 013	47 000	8 439	15 648	3 235	3 994	3 982	5 218	45 669	71 860
Aiglefin.....	234	193	12 417	23 556	1	2	°	°	12 652	23 751
Sébaste.....	5 864	2 514	13 530	7 271	18	10	285	212	19 697	10 007
Flétan Atlantique.....	263	1 554	706	6 169	35	228	206	1 063	1 210	9 014
Plies.....	13 062	6 166	5 976	8 330	1 934	1 918	708	581	21 680	16 995
Flétan du Groenland.....	14 084	20 489	583	1 842	32	32	1 632	3 464	16 331	25 827
Merluches.....	1 090	380	14 963	10 990	302	302	14	8	16 369	11 680
Loup de mer.....	474	125	189	99	1	1	12	4	676	229
Autres poissons de fond.....	1 156	720	11 494	8 768	13	5	385	231	13 048	9 724
Total poissons de fond.....	66 240	79 141	68 297	82 673	5 571	6 492	7 223	10 782	147 331	179 088
Hareng.....	16 654	2 596	109 014	16 591	69 216	14 312	7 370	1 415	202 254	34 914
Maquereau.....	4 454	1 446	4 020	1 737	6 471	4 231	1 711	846	16 656	8 260
Thons.....	243	2 436	619	7 783	240	5 406	-	-	1 102	15 625
Anguille.....	29	147	-	-	123	509	11	47	163	703
Saumon.....	-	-	-	-	-	-	-	-	-	-
Eperlan.....	3	3	2	-	192	257	39	34	236	294
Capelan.....	20 829	5 154	-	-	-	-	-	-	20 829	5 154
Autres espèces pélagiques et de l'Estuaire.....	1 885	1 817	1 919	9 188	2 821	910	160	103	6 785	12 018
Total espèces pélagiques et de l'Estuaire.....	44 097	13 599	115 574	35 299	79 063	25 625	9 292	2 444	248 026	76 967
Clams et palourdes.....	15 113	11 710	8 906	8 536	2 370	6 530	-	-	26 389	26 776
Pétoncles.....	2 833	4 554	79 413	109 415	2 006	3 940	2 318	3 763	86 570	121 672
Homard.....	2 010	22 308	20 912	271 649	17 658	180 804	3 238	38 917	43 818	513 678
Crevettes.....	84 065	183 761	23 049	57 513	5 333	7 338	17 089	27 357	129 536	275 969
Crabe des neiges.....	55 581	263 436	9 897	37 615	13 790	90 262	14 294	78 084	93 562	469 397
Autres mollusques et crustacés.....	1 539	1 140	3 731	3 406	24 457	32 720	4 651	4 763	34 378	42 029
Total mollusques et crustacés.....	161 141	486 909	145 908	488 134	65 614	321 594	41 590	152 885	414 253	1 449 522
Autres items.....	3 790	7 238	10 114	6 567	6 904	1 286	51	105	20 859	15 196
Total.....	275 268	586 887	339 893	612 673	157 152	354 997	58 156	166 216	830 469	1 720 773

(1) Les données en quantité et en valeur présentées dans ce tableau sont préliminaires.

DONNÉES COMPARATIVES
GOLFE ET HORS GOLFE

TABLEAU 43

GOLFE ET HORS GOLFE ST-LAURENT, DÉBARQUEMENTS ET VALEURS EN 1999

(Quantité en tonnes métriques arrondie, poids vif)

(Valeur en milliers de dollars)

ESPÈCE	GOLFE ST-LAURENT		HORS GOLFE ST-LAURENT		CÔTE ATLANTIQUE		% GOLFE/ATLANTIQUE	
	Quantité	Valeur	Quantité	Valeur	Quantité	Valeur	Quantité	Valeur
Morue.....	13 819	20 981	41 595	68 071	55 415	89 053	24.94	23.56
Aiglefin.....	-	-	10 550	20 494	10 550	20 494	-	-
Sébaste.....	1 830	1 290	17 853	9 470	19 682	10 760	9.30	11.99
Flétan Atlantique.....	316	1 707	872	6 437	1 188	8 145	26.59	20.96
Plies.....	3 887	3 708	12 901	11 436	16 787	15 144	23.15	24.49
Flétan du Groenland.....	4 767	8 746	7 885	12 162	12 652	20 908	37.68	41.83
Merluches.....	474	525	16 570	12 173	17 044	12 698	2.78	4.14
Loup de mer.....	186	50	508	214	694	264	26.75	19.04
Autres poissons de fond.....	873	403	11 175	11 435	12 048	11 838	7.25	3.41
Total poissons de fond.....	26 151	37 411	119 909	151 892	146 060	189 304	17.90	19.76
Hareng.....	83 350	17 210	119 411	17 424	202 760	34 634	41.11	49.69
Maquereau.....	12 871	5 330	4 550	1 941	17 421	7 271	73.88	73.30
Thons.....	164	2 803	736	9 331	900	12 134	18.24	23.10
Anguille.....	172	826	235	836	406	1 662	42.22	49.68
Saumon.....	-	5	-	-	-	5	-	103.58
Eperlan.....	974	1 367	14	55	988	1 422	98.63	96.11
Capelan.....	4 929	1 433	18 566	4 615	23 495	6 048	20.98	23.69
Autres espèces pélagiques et de l'Estuaire.....	5 240	1 619	9 681	12 066	14 921	13 685	35.12	11.83
Total espèces pélagiques et de l'Estuaire.....	107 700	30 594	153 191	46 269	260 892	76 862	41.28	39.80
Clams et palourdes.....	2 329	5 951	29 923	29 542	32 252	35 493	7.22	16.77
Pétoncles.....	4 696	8 098	53 604	77 244	58 300	85 342	8.06	9.49
Homard.....	21 221	230 652	22 828	306 896	44 049	537 548	48.18	42.91
Crevettes.....	29 666	42 740	86 335	220 313	116 001	263 053	25.57	16.25
Crabe des neiges.....	24 021	120 012	71 128	243 121	95 149	363 132	25.25	33.05
Autres mollusques et crustacés.....	26 515	33 909	2 096	6 323	28 611	40 233	92.67	84.28
Total mollusques et crustacés.....	108 448	441 362	265 914	883 439	374 361	1 324 801	28.97	33.32
Autres items.....	7 917	4 200	31 397	19 243	39 314	23 443	20.14	17.92
Total.....	250 216	513 567	570 411	1 100 843	820 627	1 614 410	30.49	31.81

N.B.: Les données en quantité et en valeur sont préliminaires.

TABLEAU 43

GOLFE ET HORS GOLFE ST-LAURENT, DÉBARQUEMENTS ET VALEURS EN 2000

(Quantité en tonnes métriques arrondie, poids vif)

(Valeur en milliers de dollars)

ESPÈCE	GOLFE ST-LAURENT		HORS GOLFE ST-LAURENT		CÔTE ATLANTIQUE		% GOLFE/ATLANTIQUE	
	Quantité	Valeur	Quantité	Valeur	Quantité	Valeur	Quantité	Valeur
Morue.....	12 883	18 524	32 786	53 336	45 669	71 860	28.21	25.78
Aiglefin.....	1	2	12 651	23 749	12 652	23 751	0.01	0.01
Sébaste.....	1 597	1 077	18 100	8 930	19 697	10 007	8.11	10.76
Flétan Atlantique.....	353	1 976	856	7 038	1 210	9 014	29.21	21.92
Plies.....	3 720	3 410	17 959	13 585	21 680	16 995	17.16	20.07
Flétan du Groenland.....	3 767	6 846	12 564	18 981	16 331	25 827	23.07	26.51
Merluches.....	408	345	15 961	11 335	16 369	11 680	2.49	2.96
Loup de mer.....	228	64	448	165	676	229	33.68	27.85
Autres poissons de fond.....	796	361	12 252	9 363	13 048	9 724	6.10	3.71
Total poissons de fond.....	23 753	32 605	123 578	146 483	147 331	179 088	16.12	18.21
Hareng.....	90 031	17 838	112 223	17 076	202 254	34 914	44.51	51.09
Maquereau.....	10 378	5 795	6 278	2 465	16 656	8 260	62.31	70.16
Thons.....	240	5 406	862	10 219	1 102	15 625	21.78	34.60
Anguille.....	154	674	10	29	163	703	94.08	95.88
Saumon.....	-	-	-	-	-	-	-	-
Eperlan.....	231	291	5	3	236	294	97.88	98.98
Capelan.....	5 121	1 524	15 708	3 630	20 829	5 154	24.59	29.57
Autres espèces pélagiques et de l'Estuaire.....	2 998	1 030	3 786	10 988	6 785	12 018	44.19	8.57
Total espèces pélagiques et de l'Estuaire.....	109 154	32 558	138 872	44 410	248 026	76 967	44.01	42.30
Clams et palourdes.....	2 370	6 530	24 019	20 246	26 389	26 776	8.98	24.39
Pétoncles.....	4 325	7 705	82 245	113 968	86 570	121 672	5.00	6.33
Homard.....	21 660	228 116	22 158	285 561	43 818	513 678	49.43	44.41
Crevettes.....	33 964	50 231	95 572	225 739	129 536	275 969	26.22	18.20
Crabe des neiges.....	29 725	176 122	63 838	293 275	93 562	469 397	31.77	37.52
Autres mollusques et crustacés.....	30 260	39 269	4 118	2 761	34 378	42 029	88.02	93.43
Total mollusques et crustacés.....	122 303	507 972	291 949	941 550	414 253	1 449 522	29.52	35.04
Autres items.....	7 403	2 374	13 456	12 823	20 859	15 196	35.49	15.62
Total.....	262 613	575 509	567 856	1 145 264	830 469	1 720 773	31.62	33.44

N.B.: Les données en quantité et en valeur sont préliminaires.

***PRODUCTION ET
MAIN-D'OEUVRE EN USINE***

Données relatives à la production des usines

Les données de ce chapitre concernent les produits de la pêche traités au Québec pour les années 1999 et 2000. Dans la présente revue, le terme production désigne toute activité de transformation par une usine ou de vente d'un produit tel qu'acheté par un négociant qui s'approvisionne directement auprès des pêcheurs. Notez bien que les entreprises répertoriées ici, sont localisées en grande partie en Gaspésie, aux Îles-de-la-Madeleine et sur la Côte-Nord. En effet, notre réseau de collecte de données se concentre principalement dans ces trois régions, bien que nous obtenions des informations de quelques firmes situées dans la région de Québec et de Montréal.

Le volume des divers produits répertoriés est établi à partir des informations fournies par chacune des usines de transformation et des négociants. Pour sa part, la valeur est calculée à partir des prix de vente de chacun des types de produits.

Des ajustements ont été effectués sur certains produits lorsque les informations présentaient des écarts incompatibles avec l'ensemble des données disponibles. Lors de ces modifications, nous avons utilisé comme référence les éléments suivants: la valeur d'achat de la matière première, la valeur des mêmes types de produits transformés et appartenant, si possible, au même secteur géographique, les prix de vente de l'année antérieure en tenant compte de la variation des prix et de l'inflation.

Les données sont présentées pour l'ensemble du Québec et par secteur maritime. Veuillez noter que des motifs de confidentialité nous ont obligé, dans certains cas, à procéder à des regroupements de produits.

TABLEAU 44

PRODUCTION DES USINES POUR LE QUÉBEC EN 1999 ET 2000

SELON LES ESPÈCES ET LES TYPES DE PRODUITS

(Quantité en tonnes métriques arrondie)

(Valeur en milliers de dollars)

ESPÈCE	PRODUIT	1999		2000		Var. en %	
		Quantité	Valeur	Quantité	Valeur	Quantité	Valeur
MORUE							
	Frais						
	Eviscérée	289.1	541.8	492.6	820.2	70.4	51.4
	Filets	70.9	827.6	40.5	442.6	-42.8	-46.5
	Autres	169.0	364.1	47.5	263.7	-71.9	-27.6
	Total	529.0	1 733.5	580.7	1 526.6	9.8	-11.9
	Congelé						
	Filets	210.4	1 564.5	150.9	1 147.5	-28.3	-26.7
	Autres	6.2	22.4	0.9	2.0	-85.2	-90.9
	Total	216.7	1 586.9	151.8	1 149.5	-29.9	-27.6
	Salée à la Gaspésienne						
	Très sec	227.7	2 948.9	164.6	2 088.1	-27.7	-29.2
	Sec	727.2	12 498.2	712.2	7 085.8	-2.1	-43.3
	Total	954.9	15 447.0	876.8	9 173.9	-8.2	-40.6
	Fortement salée						
	Total	241.1	1 247.4	277.7	1 472.3	15.2	18.0
	Autres produits						
	Total	0.9	11.1	1.3	21.7	43.5	95.0
TOTAL: MORUE		1 942.5	20 026.0	1 888.2	13 344.0	-2.8	-33.4
SEBASTE							
	Frais						
	Filets avec peau	27.3	152.5	31.5	172.1	15.1	12.8
	Autres	110.5	94.4	71.2	50.3	-35.5	-46.7
	Total	137.9	246.9	102.7	222.5	-25.5	-9.9
	Congelé						
	Filets avec peau	67.8	368.6	42.8	187.4	-36.8	-49.2
	Autres	128.3	95.0	73.1	49.8	-43.0	-47.6
	Total	196.0	463.6	115.9	237.2	-40.9	-48.8
TOTAL: SEBASTE		333.9	710.5	218.6	459.6	-34.5	-35.3

TABLEAU 44

PRODUCTION DES USINES POUR LE QUÉBEC EN 1999 ET 2000

SELON LES ESPÈCES ET LES TYPES DE PRODUITS

(Quantité en tonnes métriques arrondie)

(Valeur en milliers de dollars)

ESPÈCE	PRODUIT	1999		2000		Var. en %	
		Quantité	Valeur	Quantité	Valeur	Quantité	Valeur
FLETAN ATLANTIQUE							
	Frais						
	Total	67.2	618.6	137.9	1 258.6	105.3	103.5
	Congelè						
	Total	40.8	330.0	5.6	60.8	-86.4	-81.6
TOTAL: FLETAN ATLANTIQUE		108.0	948.6	143.5	1 319.4	32.8	39.1
PLIE CANADIENNE							
	Frais						
	Entière	26.2	29.6	7.7	8.0	-70.7	-72.9
	Filets	10.7	103.0	11.8	90.9	10.2	-11.8
	Autres	-	-	6.0	4.8	S/O	S/O
	Total	37.0	132.6	25.6	103.7	-30.9	-21.8
	Congelè						
	Filets	97.4	553.6	39.7	281.1	-59.3	-49.2
	Autres	7.8	10.4	60.1	78.3	S/O	S/O
	Total	105.3	564.0	99.8	359.4	-5.2	-36.3
TOTAL: PLIE CANADIENNE		142.3	696.5	125.4	463.1	-11.9	-33.5
FLETAN DU GROENLAND							
	Frais						
	Filets	402.1	3 620.2	302.3	2 834.2	-24.8	-21.7
	Autres	90.1	231.7	73.9	236.5	-18.0	2.1
	Total	492.2	3 851.9	376.2	3 070.7	-23.6	-20.3
	Congele						
	Total	504.9	4 072.5	205.7	1 821.5	-59.3	-55.3
	Autres produits						
	Total	21.9	160.7	7.7	56.8	-64.9	-64.7
TOTAL: FLETAN DU GROENLAND		1 019.0	8 085.1	589.6	4 949.0	-42.1	-38.8

TABLEAU 44

PRODUCTION DES USINES POUR LE QUÉBEC EN 1999 ET 2000

SELON LES ESPÈCES ET LES TYPES DE PRODUITS

(Quantité en tonnes métriques arrondie)

(Valeur en milliers de dollars)

ESPÈCE	PRODUIT	1999		2000		Var. en %	
		Quantité	Valeur	Quantité	Valeur	Quantité	Valeur
MERLUCHE BLANCHE							
	Frais						
	Total	2.8	6.0	21.6	139.5	S/O	S/O
	Congelé						
	Total	17.3	118.0	0.1	0.5	-99.3	-99.6
	Autres produits						
	Total	3.8	19.7	3.8	18.5	-0.1	-6.0
TOTAL: MERLUCHE BLANCHE		23.9	143.6	25.5	158.5	6.7	10.3
AUTRES POISSONS DE FOND							
	Frais						
	Total	132.2	108.8	91.0	124.8	-31.2	14.6
	Congelé						
	Total	137.6	232.9	187.4	210.3	36.2	-9.7
	Autres produits						
	Total	0.3	1.1	0.2	0.4	-46.1	-61.3
TOTAL: AUTRES POISSONS DE FOND		270.1	342.8	278.6	335.5	3.1	-2.1
GRAND TOTAL: POISSONS DE FOND		3 839.8	30 953.3	3 269.4	21 029.1	-14.9	-32.1
HARENG							
	Frais						
	Total	2 908.4	1 027.5	4 810.3	1 573.3	65.4	53.1
	Congelé						
	Appât	1 970.4	965.2	2 659.0	1 091.4	34.9	13.1
	Autres	280.3	606.5	139.0	739.5	-50.4	21.9
	Total	2 250.7	1 571.7	2 798.0	1 830.9	24.3	16.5
	Autres produits						
	Total	773.2	1 416.9	702.2	1 190.2	-9.2	-16.0
TOTAL: HARENG		5 932.3	4 016.1	8 310.6	4 594.4	40.1	14.4

TABLEAU 44

PRODUCTION DES USINES POUR LE QUÉBEC EN 1999 ET 2000

SELON LES ESPÈCES ET LES TYPES DE PRODUITS

(Quantité en tonnes métriques arrondie)

(Valeur en milliers de dollars)

ESPÈCE	PRODUIT	1999		2000		Var. en %	
		Quantité	Valeur	Quantité	Valeur	Quantité	Valeur
MAQUEREAU							
	Frais						
	Total	863.0	490.6	589.3	392.2	-31.7	-20.1
	Congelé						
	Appât	2 642.5	2 144.7	754.4	1 430.3	-71.4	-33.3
	Autres	456.6	828.2	134.5	383.1	-70.6	-53.7
	Total	3 099.1	2 972.9	888.9	1 813.5	-71.3	-39.0
	Autres produits						
	Total	1 023.2	1 903.0	233.4	495.7	-77.2	-74.0
TOTAL: MAQUEREAU		4 985.3	5 366.5	1 711.5	2 701.4	-65.7	-49.7
SAUMON							
	Total	1.8	26.1	3.9	52.1	120.3	99.7
TOTAL: SAUMON		1.8	26.1	3.9	52.1	120.3	99.7
AUTRES POISSONS PELAGIQUES ET DE L'ESTUAIRE							
	Frais						
	Total	17.0	83.5	59.1	107.4	246.9	28.5
	Congelé						
	Total	118.2	767.1	56.0	272.5	-52.6	-64.5
	Autres produits						
	Total	2.1	71.5	0.1	0.5	-96.2	-99.3
TOTAL: AUTRES POISSONS PELAGIQUES ET DE L'ESTUAIRE		137.3	922.2	115.2	380.4	-16.1	-58.8
GRAND TOTAL: POISSONS PELAGIQUES ET DE L'ESTUAIRE		11 056.6	10 331.0	10 141.2	7 728.2	-8.3	-25.2
PETONCLES							
	Frais						
	Total	250.5	3 734.2	168.7	2 760.2	-32.7	-26.1
	Congelé						
	Total	93.8	1 679.7	142.6	1 391.2	52.0	-17.2
	Autres produits						
	Total	0.1	2.5	0.6	16.1	349.2	S/O
TOTAL: PETONCLES		344.4	5 416.4	311.9	4 167.4	-9.4	-23.1

TABLEAU 44

PRODUCTION DES USINES POUR LE QUÉBEC EN 1999 ET 2000

SELON LES ESPÈCES ET LES TYPES DE PRODUITS

(Quantité en tonnes métriques arrondie)

(Valeur en milliers de dollars)

ESPÈCE	PRODUIT	1999		2000		Var. en %	
		Quantité	Valeur	Quantité	Valeur	Quantité	Valeur
HOMARD							
	Frais						
	Total	2 546.7	34 908.2	2 992.1	43 862.0	17.5	25.6
	Congelè						
	Total	297.5	6 289.2	97.6	2 769.6	-67.2	-56.0
	Autres produits						
	Total	14.2	421.6	9.7	440.9	-31.7	4.6
TOTAL: HOMARD		2 858.5	41 619.0	3 099.4	47 072.4	8.4	13.1
CREVETTES							
	Frais						
	Chair	165.6	2 060.4	198.9	2 489.8	20.1	20.8
	Autres	741.9	1 828.5	714.4	4 577.3	-3.7	150.3
	Total	907.5	3 888.8	913.3	7 067.1	0.6	81.7
	Congelè						
	Chair	3 664.4	39 003.0	4 293.0	47 769.2	17.2	22.5
	Autres	0.9	14.9	1.1	6.1	18.2	-59.2
	Total	3 665.4	39 017.9	4 294.1	47 775.3	17.2	22.4
TOTAL: CREVETTES		4 572.9	42 906.8	5 207.4	54 842.4	13.9	27.8
CRABE							
	Frais						
	Entier	1 632.2	10 308.0	1 824.6	13 161.3	11.8	27.7
	Pinces et pattes	999.5	9 971.5	345.0	4 040.6	-65.5	-59.5
	Autres	16.4	332.9	32.2	660.0	96.2	98.2
	Total	2 648.1	20 612.4	2 201.7	17 862.0	-16.9	-13.3
	Congelè						
	Entier	991.0	10 567.2	1 128.5	13 639.3	13.9	29.1
	Pinces et pattes	2 913.1	34 365.5	4 606.0	63 821.6	58.1	85.7
	Autres	1 127.9	13 430.6	1 708.8	25 575.7	51.5	90.4
	Total	5 032.0	58 363.3	7 443.2	103 036.5	47.9	76.5
	Autres produits						
	Total	0.2	5.9	0.2	9.0	22.3	51.7
TOTAL: CRABE		7 680.3	78 981.6	9 645.2	120 907.5	25.6	53.1

TABLEAU 44

PRODUCTION DES USINES POUR LE QUÉBEC EN 1999 ET 2000

SELON LES ESPÈCES ET LES TYPES DE PRODUITS

(Quantité en tonnes métriques arrondie)

(Valeur en milliers de dollars)

ESPÈCE	PRODUIT	1999		2000		Var. en %	
		Quantité	Valeur	Quantité	Valeur	Quantité	Valeur
AUTRES MOLLUSQUES ET CRUSTACES							
	Frais						
	Total	1 439.0	4 600.8	2 640.2	5 885.7	83.5	27.9
	Congelè						
	Total	549.3	3 490.6	476.2	3 983.3	-13.3	14.1
	Autres produits						
	Total	11.3	206.9	13.8	223.8	22.8	8.2
TOTAL: AUTRES MOLLUSQUES ET CRUSTACES		<u>1 999.6</u>	<u>8 298.3</u>	<u>3 130.3</u>	<u>10 092.8</u>	<u>56.5</u>	<u>21.6</u>
GRAND TOTAL: MOLLUSQUES ET CRUSTACES		<u>17 455.7</u>	<u>177 222.0</u>	<u>21 394.1</u>	<u>237 082.5</u>	<u>22.6</u>	<u>33.8</u>
AUTRES ITEMS							
	Total	10 721.0	70 376.6	3 410.2	26 796.2	-68.2	-61.9
GRAND TOTAL: ENSEMBLE DU QUEBEC		<u>43 073.2</u>	<u>288 882.8</u>	<u>38 214.9</u>	<u>292 636.0</u>	<u>-11.3</u>	<u>1.3</u>

TABLEAU 45

PRODUCTION DES USINES POUR LA GASPÉSIE EN 1999 ET 2000

SELON LES ESPÈCES ET LES TYPES DE PRODUITS

(Quantité en tonnes métriques arrondie)

(Valeur en milliers de dollars)

ESPÈCE	PRODUIT	1999		2000		Var. en %	
		Quantité	Valeur	Quantité	Valeur	Quantité	Valeur
MORUE							
	Frais						
	Eviscérée	250.6	469.4	225.2	426.1	-10.1	-9.2
	Filets	7.9	72.2	22.0	237.3	179.0	228.7
	Autres	56.2	113.3	18.8	46.1	-66.5	-59.3
	Total	314.7	654.9	265.9	709.5	-15.5	8.3
	Congelé						
	Filets	85.5	620.4	50.1	397.8	-41.4	-35.9
	Autres	-	-	-	-	-	-
	Total	85.5	620.4	50.1	397.8	-41.4	-35.9
	Salée à la Gaspésienne						
	Très sec	227.7	2 948.9	164.6	2088.1	-27.7	-29.2
	Sec	727.2	12 498.2	712.2	7085.8	-2.1	-43.3
	Total	954.9	15 447.0	876.8	9 173.9	-8.2	-40.6
	Fortement salée						
	Total	151.2	789.9	197.2	1117.3	30.4	41.4
	Autres produits						
	Total	-	-	-	-	-	-
TOTAL: MORUE		1 506.4	17 512.2	1 390.0	11 398.5	-7.7	-34.9
SEBASTE							
	Frais						
	Total	53.0	54.2	37.0	62.1	-30.2	14.5
	Congelé						
	Filets avec pea	13.1	59.2	9.5	33.6	-27.2	-43.3
	Autres	8.3	18.3	1.6	5.6	-80.6	-69.3
	Total	21.3	77.5	11.1	39.2	-47.9	-49.4
TOTAL: SEBASTE		74.4	131.7	48.2	101.3	-35.2	-23.1

TABLEAU 45

PRODUCTION DES USINES POUR LA GASPÉSIE EN 1999 ET 2000

SELON LES ESPÈCES ET LES TYPES DE PRODUITS

(Quantité en tonnes métriques arrondie)

(Valeur en milliers de dollars)

ESPÈCE	PRODUIT	1999		2000		Var. en %	
		Quantité	Valeur	Quantité	Valeur	Quantité	Valeur
FLETAN ATLANTIQUE							
	Frais						
	Total	49.7	399.0	121.4	1105.9	144.3	177.2
	Congelé						
	Total	29.1	238.4	2.5	27.7	-91.4	-88.4
TOTAL: FLETAN ATLANTIQUE		78.8	637.4	123.9	1 133.7	57.3	77.9
PLIE CANADIENNE							
	Frais						
	Entière	25.3	28.8	1.3	1.3	-94.7	-95.3
	Filets	5.6	50.7	10.8	80.2	91.1	58.3
	Autres	-	-	6.0	4.8	S/O	S/O
	Total	31.0	79.4	18.1	86.4	-41.5	8.7
	Congelé						
	Filets	22.4	155.5	11.1	79.1	-50.4	-49.1
	Autres	-	-	10.0	16.6	S/O	S/O
	Total	22.4	155.5	21.1	95.7	-5.8	-38.4
TOTAL: PLIE CANADIENNE		53.4	234.9	39.3	182.1	-26.5	-22.5
FLETAN DU GROENLANE							
	Frais						
	Filets	292.0	2 530.5	279.1	2580.9	-4.4	2.0
	Autres	67.5	177.4	45.4	130.7	-32.7	-26.3
	Total	359.5	2 707.9	324.5	2 711.5	-9.7	0.1
	Congelé						
	Total	446.2	3 631.7	193.0	1702.0	-56.7	-53.1
	Autres produits						
	Total	21.9	160.4	7.7	56.3	-65.0	-64.9
TOTAL: FLETAN DU GROENLANE		827.6	6 500.0	525.2	4 469.8	-36.5	-31.2

TABLEAU 45

PRODUCTION DES USINES POUR LA GASPÉSIE EN 1999 ET 2000

SELON LES ESPÈCES ET LES TYPES DE PRODUITS

(Quantité en tonnes métriques arrondie)

(Valeur en milliers de dollars)

ESPÈCE	PRODUIT	1999		2000		Var. en %	
		Quantité	Valeur	Quantité	Valeur	Quantité	Valeur
MERLUCHE BLANCHE							
	Frais						
	Total	2.6	4.6	21.1	139.0	S/O	S/O
	Fortement salée						
	Total	3.8	19.7	3.8	18.5	-0.1	-6.0
	Autres produits						
	Total	17.3	118.0	0.1	0.5	-99.3	-99.6
TOTAL: MERLUCHE BLANCHE		23.7	142.2	25.1	158.0	5.8	11.1
AUTRES POISSONS DE FONI							
	Frais						
	Total	15.9	34.6	12.4	41.7	-22.4	20.6
	Congelé						
	Total	20.1	159.6	1.1	6.9	-94.3	-95.7
	Autres produits						
	Total	0.3	1.1	0.2	0.5	-30.8	-50.3
TOTAL: AUTRES POISSONS DE FONI		36.3	195.3	13.7	49.2	-62.3	-74.8
GRAND TOTAL POISSONS DE FOND		2 600.5	25 353.9	2 165.3	17 492.5	-16.7	-31.0
HARENG							
	Frais						
	Appât	654.0	382.9	1596.8	536.2	144.2	40.0
	Autres	820.2	186.5	643.5	232.1	-21.5	24.4
	Total	1 474.2	569.5	2 240.3	768.4	52.0	34.9
	Congelé						
	Appât	601.9	350.2	650.7	301.4	8.1	-13.9
	Autres	261.8	590.2	139.0	739.5	-46.9	25.3
	Total	863.7	940.4	789.7	1 040.9	-8.6	10.7
	Autres produits						
	Total	190.5	124.0	310.0	318.3	62.7	156.7
TOTAL: HARENG		2 528.4	1 633.9	3 340.0	2 127.6	32.1	30.2

TABLEAU 45

PRODUCTION DES USINES POUR LA GASPÉSIE EN 1999 ET 2000

SELON LES ESPÈCES ET LES TYPES DE PRODUITS

(Quantité en tonnes métriques arrondie)

(Valeur en milliers de dollars)

ESPÈCE	PRODUIT	1999		2000		Var. en %	
		Quantité	Valeur	Quantité	Valeur	Quantité	Valeur
MAQUEREAU							
	Frais						
	Total	280.0	220.9	270.4	130.4	-3.5	-41.0
	Congelé						
	Appât	248.5	253.5	137.2	742.3	-44.8	192.8
	Autres	60.0	48.1	12.7	9.8	-78.8	-79.6
	Total	308.5	301.6	149.9	752.1	-51.4	149.4
	Autres produits						
	Total	-	-	-	-	-	-
TOTAL: MAQUEREAU		588.5	522.5	420.3	882.4	-28.6	68.9
AUTRES POISSONS PELAGIQUES ET DE L'ESTUAIRE							
	Frais						
	Total	2.8	2.5	16.7	83.5	492.8	S/O
	Congelé						
	Total	1.5	2.9	2.3	9.3	52.5	224.0
	Autres produits						
	Total	1.4	21.4	1.1	24.6	-19.5	15.3
TOTAL: AUTRES POISSONS PELAGIQUES ET DE L'ESTUAIRE		5.7	26.7	20.1	117.5	253.5	340.0
GRAND TOTAL: POISSONS PELAGIQUES ET DE L'ESTUAIRE		3 122.6	2 183.1	3 780.4	3 127.5	21.1	43.3
PETONCLES							
	Frais						
	Chair	126.2	1 943.3	71.1	1 129.3	-43.7	-41.9
	Entier	0.7	1.3	0.3	0.5	0.0	0.0
	Total	126.9	1 944.6	71.4	1 129.8	-43.8	-41.9
	Congelé						
	Total	14.0	236.2	4.4	103.2	-68.7	-56.3
TOTAL: PETONCLES		141.0	2 180.8	75.8	1 233.0	-46.3	-43.5

TABLEAU 45

PRODUCTION DES USINES POUR LA GASPÉSIE EN 1999 ET 2000

SELON LES ESPÈCES ET LES TYPES DE PRODUITS

(Quantité en tonnes métriques arrondie)

(Valeur en milliers de dollars)

ESPÈCE	PRODUIT	1999		2000		Var. en %	
		Quantité	Valeur	Quantité	Valeur	Quantité	Valeur
HOMARD							
	Frais						
	Entier	1 097.4	14 878.1	1132.4	15588.6	3.2	4.8
	Autres	1.1	8.1	0.1	3.0	-93.8	-62.3
	Total	1 098.6	14 886.2	1 132.5	15 591.6	3.1	4.7
	Congelé						
	Total	-	-	-	-	-	-
TOTAL: HOMARD		1 098.6	14 886.2	1 132.5	15 591.6	3.1	4.7
CREVETTES							
	Frais						
	Chair	165.6	2 060.4	198.9	2489.8	20.1	20.8
	Autres	83.7	228.1	83.6	386.1	-0.2	69.3
	Total	249.4	2 288.5	282.5	2 875.9	13.3	25.7
	Congelé						
	Chair	2 842.8	32 284.2	3370.9	36636.1	18.6	13.5
	Autres	0.9	14.9	1.1	6.1	0.9	14.9
	Total	2 843.7	32 299.1	3 372.0	36 642.2	18.6	13.4
	Autres						
	Total	-	-	-	-	-	-
TOTAL: CREVETTES		3 093.0	34 587.6	3 654.4	39 518.1	18.1	14.3
CRABE							
	Frais						
	Entier	730.7	3 633.3	801.1	4851.3	9.6	33.5
	Autres	609.1	6 369.1	0.9	9.0	-99.9	-99.9
	Total	1 339.8	10 002.4	802.0	4 860.3	-40.1	-51.4
	Congelé						
	Pinces et patte	654.8	7 573.4	1125.5	14496.8	71.9	91.4
	Autres	1 399.3	15 958.6	1945.9	28500.0	39.1	78.6
	Total	2 054.1	23 532.0	3 071.4	42 996.7	49.5	82.7
	Autres						
	Total	-	-	-	-	-	-
TOTAL: CRABE		3 393.9	33 534.4	3 873.4	47 857.0	14.1	42.7

TABLEAU 45

PRODUCTION DES USINES POUR LA GASPÉSIE EN 1999 ET 2000

SELON LES ESPÈCES ET LES TYPES DE PRODUITS

(Quantité en tonnes métriques arrondie)

(Valeur en milliers de dollars)

ESPÈCE	PRODUIT	1999		2000		Var. en %	
		Quantité	Valeur	Quantité	Valeur	Quantité	Valeur
AUTRES MOLLUSQUES ET CRUSTACÉS							
	Frais						
	Total	923.0	2 342.2	881.0	1953.1	-4.6	-16.6
	Congelé						
	Total	136.9	1 042.9	-	-	S/O	S/O
	Autres produits						
	Total	4.5	73.8	7.6	117.1	67.1	58.6
TOTAL: AUTRES MOLLUSQUES ET CRUSTACÉS		1 064.5	3 459.0	888.6	2 070.2	-16.5	-40.1
GRAND TOTAL MOLLUSQUES ET CRUSTACÉS		8 791.0	88 647.9	9 624.6	106 269.9	9.5	19.9
AUTRES ITEMS							
	Total	0.1	0.3	-	-	S/O	S/O
GRAND TOTAL GASPESIE		14 514.3	116 185.1	15 570.3	126 889.8	7.3	9.2

TABLEAU 46

PRODUCTION DES USINES POUR LA CÔTE-NORD EN 1999 ET 2000

SELON LES ESPÈCES ET LES TYPES DE PRODUITS

(Quantité en tonnes métriques arrondie)

(Valeur en milliers de dollars)

ESPÈCE	PRODUIT	1999		2000		Var. en %	
		Quantité	Valeur	Quantité	Valeur	Quantité	Valeur
MORUE							
	Frais						
	Filets	2.0	20.2	15.4	169.4	S/O	S/O
	Autres	50.4	178.4	29.2	218.8	-42.1	22.6
	Total	52.4	198.7	44.5	388.2	-15.1	95.4
	Congelé						
	Total	13.8	154.1	8.1	88.8	-41.6	-42.4
	Autres produits						
	Total	90.7	468.6	81.0	359.7	-10.8	-23.3
TOTAL: MORUE		157.0	821.4	133.6	836.7	-14.9	1.9
SEBASTE							
	Frais						
	Total	2.6	12.8	2.4	1.8	-4.7	-86.2
TOTAL: SEBASTE		2.6	12.8	2.4	1.8	-4.7	-86.2
FLETAN ATLANTIQUE							
	Frais						
	Total	16.2	204.4	14.9	132.1	-7.7	-35.3
	Congelé						
	Total	0.3	3.5	1.1	16.9	293.5	384.9
TOTAL: FLETAN ATLANTIQUE		16.5	207.8	16.0	149.1	-2.7	-28.3
PLIE CANADIENNE							
	Frais						
	Total	4.9	50.0	1.0	4.7	-80.6	-90.6
	Congelé						
	Total	0.4	4.3	1.0	15.5	165.2	256.4
TOTAL: PLIE CANADIENNE		5.3	54.4	2.0	20.2	-62.4	-62.9

TABLEAU 46

PRODUCTION DES USINES POUR LA CÔTE-NORD EN 1999 ET 2000

SELON LES ESPÈCES ET LES TYPES DE PRODUITS

(Quantité en tonnes métriques arrondie)

(Valeur en milliers de dollars)

ESPÈCE	PRODUIT	1999		2000		Var. en %	
		Quantité	Valeur	Quantité	Valeur	Quantité	Valeur
FLETAN DU GROENLAND							
	Frais						
	Total	108.1	1 064.7	40.0	313.5	-62.9	-70.6
	Congelé						
	Total	58.7	440.8	12.7	119.5	-78.4	-72.9
	Autres produits						
	Total	°	0.4	°	0.5	S/O	42.9
TOTAL: FLETAN DU GROENLAND		166.8	1 505.9	52.7	433.6	-68.4	-71.2
AUTRES POISSONS DE FOND							
	Frais						
	Total	0.2	2.3	0.0	0.1	-94.3	-95.7
	Congelé						
	Total	-	-	0.1	0.7	S/O	S/O
	Autres						
	Total	-	-	-	-	-	-
TOTAL: AUTRES POISSONS DE FOND		0.2	2.3	0.1	0.8	-57.9	-63.2
GRAND TOTAL: POISSONS DE FOND		348.4	2 604.6	206.9	1 442.1	-40.6	-44.6
HARENG							
	Frais						
	Appât	376.4	203.4	236.8	159.4	-37.1	-21.7
	Autres	0.1	0.0	0.0	0.0	-100.0	-100.0
	Total	376.5	203.4	236.8	159.4	-37.1	-21.7
	Congelé						
	Total	7.4	4.1	216.5	139.2	S/O	S/O
TOTAL: HARENG		383.9	207.5	453.2	298.6	18.1	43.9
SAUMON							
	Total	0.2	2.0	0.1	0.9	-59.4	-56.7
TOTAL: SAUMON		0.2	2.0	0.1	0.9	-59.4	-56.7

TABLEAU 46

PRODUCTION DES USINES POUR LA CÔTE-NORD EN 1999 ET 2000

SELON LES ESPÈCES ET LES TYPES DE PRODUITS

(Quantité en tonnes métriques arrondie)

(Valeur en milliers de dollars)

ESPÈCE	PRODUIT	1999		2000		Var. en %	
		Quantité	Valeur	Quantité	Valeur	Quantité	Valeur
AUTRES POISSONS PELAGIQUES ET DE L'ESTUAIRE							
	Frais						
	Total	10.3	1.6	0.2	0.9	-97.6	-43.4
	Congelé						
	Total	-	-	11.9	15.8	S/O	S/O
TOTAL: AUTRES POISSONS PELAGIQUES ET DE L'ESTUAIRE		10.3	1.6	12.2	16.7	18.5	S/O
GRAND TOTAL: POISSONS PELAGIQUES ET DE L'ESTUAIRE		394.4	211.1	465.5	316.2	18.0	49.7
PETONCLES							
	Frais						
	Total	94.0	1 540.5	82.8	1 501.6	-11.9	-2.5
	Congelé						
	Total	60.6	1 003.4	114.0	830.8	88.3	-17.2
TOTAL: PETONCLES		154.6	2 543.9	196.9	2 332.4	27.4	-8.3
HOMARD							
	Frais						
	Entier	47.4	630.2	65.6	962.5	38.5	52.7
	Autres	2.7	0.0	0.0	0.0	-100.0	-
	Total	50.1	630.2	65.6	962.5	30.9	52.7
	Autres produits						
	Total	7.2	306.9	2.0	89.6	-72.0	-70.8
TOTAL: HOMARD		57.3	937.1	67.6	1 052.1	18.0	12.3
CREVETTES							
	Frais						
	Total	111.9	647.3	90.0	614.0	-19.6	-5.1
	Congelé						
	Total	821.7	6 718.8	922.1	11 133.1	12.2	65.7
TOTAL: CREVETTES		933.6	7 366.1	1 012.1	11 747.1	8.4	59.5

TABLEAU 46

PRODUCTION DES USINES POUR LA CÔTE-NORD EN 1999 ET 2000

SELON LES ESPÈCES ET LES TYPES DE PRODUITS

(Quantité en tonnes métriques arrondie)

(Valeur en milliers de dollars)

ESPÈCE	PRODUIT	1999		2000		Var. en %	
		Quantité	Valeur	Quantité	Valeur	Quantité	Valeur
CRABE							
	Frais						
	Total	701.4	5 996.4	1 054.3	9 899.6	50.3	65.1
	Congelé						
	Pinces et pattes	1 354.5	15 865.9	2 912.3	39 901.6	115.0	151.5
	Autres	1 130.9	12 686.3	662.9	7 880.5	-41.4	-37.9
	Total	2 485.4	28 552.2	3 575.3	47 782.1	43.9	67.3
	Autres produits						
	Total	0.2	5.9	0.2	6.3	-5.4	6.2
TOTAL: CRABE		3 187.0	34 554.5	4 629.7	57 688.0	45.3	66.9
AUTRES MOLLUSQUES ET CRUSTACES							
	Frais						
	Total	120.0	1 620.1	681.6	2 214.9	468.3	36.7
	Congelé						
	Total	357.7	2 244.8	331.0	2 709.5	-7.5	20.7
	Autres produits						
	Total	3.3	54.1	2.1	29.4	-36.7	-45.7
TOTAL: AUTRES MOLLUSQUES ET CRUSTACES		481.0	3 919.0	1 014.8	4 953.8	111.0	26.4
GRAND TOTAL: MOLLUSQUES ET CRUSTACES		4 813.4	49 320.7	6 921.1	77 773.4	43.8	57.7
AUTRES ITEMS							
	Total	41.2	249.7	29.8	80.0	-27.6	-68.0
GRAND TOTAL: COTE-NORD		5 597.4	52 386.1	7 623.2	79 611.6	36.2	52.0

TABLEAU 47

**PRODUCTION DES USINES POUR LES ÎLES-DE-LA-MADELEINE
EN 1999 ET 2000 SELON LES ESPÈCES ET LES TYPES DE PRODUITS**

(Quantité en tonnes métriques arrondie)

ESPECE	PRODUIT	(Valeur en milliers de dollars)				Var. en %		
		1999		2000		Quantité	Valeur	
		Quantité	Valeur	Quantité	Valeur			
MORUE								
	Frais	Total	26.5	80.0	33.6	89.6	26.8	12.0
	Congelé	Total	117.3	812.4	93.6	662.9	-20.2	-18.4
	Fortement salé	Total	-	-	-	-	-	-
	Autres	Total	-	-	0.8	17.0	S/O	S/O
TOTAL: MORUE			143.8	892.4	128.0	769.4	-11.0	-13.8
SEBASTE								
	Frais	Filets avec pe:	26.2	142.6	22.7	131.8	-13.3	-7.6
		Autres	55.6	37.5	39.6	26.2	-28.9	-30.2
		Total	81.9	180.2	62.3	158.0	-23.9	-12.3
	Congelé	Filets avec pe:	54.7	309.4	31.7	147.7	-42.1	-52.3
		Autres	119.9	76.2	73.1	49.8	-39.1	-34.7
		Total	174.6	385.6	104.7	197.4	-40.0	-48.8
TOTAL: SEBASTE			256.4	565.7	167.0	355.5	-34.9	-37.2
PLIE CANADIENNE								
	Frais	Total	0.2	2.1	5.4	9.5	S/O	358.9
	Congelé	Total	82.5	404.1	77.6	248.2	-5.8	-38.6
TOTAL: PLIE CANADIENNE			82.6	406.2	83.1	257.7	0.5	-36.6

TABLEAU 47

**PRODUCTION DES USINES POUR LES ÎLES-DE-LA-MADELEINE
EN 1999 ET 2000 SELON LES ESPÈCES ET LES TYPES DE PRODUITS**

(Quantité en tonnes métriques arrondie)

ESPECE	PRODUIT	(Valeur en milliers de dollars)				Var. en %		
		Quantité 1999	Valeur	Quantité 2000	Valeur	Quantité	Valeur	
AUTRES POISSONS DE FOND								
	Frais	Total	118.0	103.0	81.1	105.0	-31.2	2.0
	Congelé	Total	129.0	161.3	188.3	219.3	46.0	35.9
TOTAL: AUTRES POISSONS DE FOND			<u>246.9</u>	<u>264.3</u>	<u>269.4</u>	<u>324.3</u>	<u>9.1</u>	<u>22.7</u>
GRAND TOTAL: POISSONS DE FOND			<u>729.8</u>	<u>2 128.6</u>	<u>647.5</u>	<u>1 706.9</u>	<u>-11.3</u>	<u>-19.8</u>
HARENG								
	Frais	Total	1 047.8	247.6	2 303.0	630.1	119.8	154.5
	Autres produits	Total	1 956.5	1 916.9	2 184.1	1 522.7	11.6	-20.6
TOTAL: HARENG			<u>3 004.3</u>	<u>2 164.5</u>	<u>4 487.2</u>	<u>2 152.8</u>	<u>49.4</u>	<u>-0.5</u>
MAQUEREAU								
	Frais	Total	582.4	269.5	318.9	261.9	-45.2	-2.8
	Congelé	Total	2 790.6	2 671.3	727.1	1 045.6	-73.9	-60.9
	Autres produits	Total	1 023.2	1 903.0	233.4	495.7	-77.2	-74.0
TOTAL: MAQUEREAU			<u>4 396.3</u>	<u>4 843.8</u>	<u>1 279.3</u>	<u>1 803.2</u>	<u>-70.9</u>	<u>-62.8</u>
AUTRES POISSONS PELAGIQUES ET DE L'ESTUAIRE								
	Frais	Total	11.6	72.2	5.4	10.6	-53.7	-85.3
	Congelé	Total	57.8	273.5	54.0	263.8	-6.6	-3.5
TOTAL: AUTRES POISSONS PELAGIQUES ET DE L'ESTUAIRE			<u>69.4</u>	<u>345.7</u>	<u>59.3</u>	<u>274.5</u>	<u>-14.5</u>	<u>-20.6</u>
GRAND TOTAL: POISSONS PELAGIQUES ET DE L'ESTUAIRE			<u>7 470.0</u>	<u>7 353.9</u>	<u>5 825.9</u>	<u>4 230.4</u>	<u>-22.0</u>	<u>-42.5</u>

TABLEAU 47

**PRODUCTION DES USINES POUR LES ÎLES-DE-LA-MADELEINE
EN 1999 ET 2000 SELON LES ESPÈCES ET LES TYPES DE PRODUITS**

(Quantité en tonnes métriques arrondie)

ESPECE	PRODUIT	(Valeur en milliers de dollars)				Var. en %	
		1999		2000		Quantité	Valeur
		Quantité	Valeur	Quantité	Valeur		
PETONCLES		28.8	625.5	31.2	594.0	8.3	-5.0
TOTAL: PETONCLES		<u>28.8</u>	<u>625.5</u>	<u>31.2</u>	<u>594.0</u>	<u>8.3</u>	<u>-5.0</u>
HOMARD							
	Frais						
	Total	1 394.8	19 350.9	1 788.1	27 235.3	28.2	40.7
	Congelé						
	Total	290.3	5 982.2	95.6	2 680.0	-67.1	-55.2
	Conserves						
	Total	14.2	421.6	9.7	440.9	-31.7	4.6
TOTAL: HOMARD		<u>1 699.4</u>	<u>25 754.8</u>	<u>1 893.5</u>	<u>30 356.2</u>	<u>11.4</u>	<u>17.9</u>
CRABE							
	Congelé						
	Total	443.4	5 683.7	729.1	11 402.7	64.4	100.6
	Autres produits						
	Total	305.8	2 022.7	258.3	2 279.9	-15.5	12.7
TOTAL: CRABE		<u>749.3</u>	<u>7 706.3</u>	<u>987.4</u>	<u>13 682.6</u>	<u>31.8</u>	<u>77.5</u>
AUTRES MOLLUSQUES ET CRUSTACES							
	Congelé						
	Total	55.7	202.8	145.2	1 273.8	160.8	S/O
	Autres produits						
	Total	343.8	647.4	503.2	712.8	46.4	10.1
TOTAL: AUTRES MOLLUSQUES ET CRUSTACES		<u>399.4</u>	<u>850.2</u>	<u>648.4</u>	<u>1 986.7</u>	<u>62.3</u>	<u>133.7</u>
GRAND TOTAL: MOLLUSQUES ET CRUSTACES		<u>2 876.9</u>	<u>34 936.8</u>	<u>3 560.4</u>	<u>46 619.5</u>	<u>23.8</u>	<u>33.4</u>
AUTRES ITEMS							
	Total	0.9	2.2	-	-	S/O	S/O
GRAND TOTAL: ILES-DE-LA-MADELEINE		<u>11 077.5</u>	<u>44 421.5</u>	<u>10 033.8</u>	<u>52 556.8</u>	<u>-9.4</u>	<u>18.3</u>

Données relatives à la main-d'oeuvre en usine

Le nombre d'employés présenté dans la revue statistique 1999-2000 représente le nombre maximum de personnes ayant travaillé dans un même établissement durant l'année (le mois où le nombre d'employés était le plus élevé a servi de barème). Cette comptabilité s'appuie sur la définition suivante d'un employé: " un employé est toute personne travaillant pendant une période déterminée pour le compte d'un employeur opérant un établissement transformant ou transigeant tout produit marin ”.

L'enquête annuelle sur l'emploi dans les usines de transformation est le document par lequel sont recueillies les informations relatives à l'emploi. Toutefois, quelques établissements nous ont fourni les informations relatives à l'emploi lors de communications téléphoniques. Dans de rares cas, nous avons procédé à des estimations. Celles-ci sont basées sur les renseignements recueillis par le personnel du Ministère.

TABLEAU 48

MAIN-D'OEUVRE EN USINE

EN 1999 ET 2000

SECTEUR	ANNEE	Nombre maximum d'employés	Écart réel	Quantité produite en tonnes métriques	Quantité produite en % du total
ST-LAURENT ET TERRITOIRE NON-MARITIME	1999	238	16	7 025.7	18.38
	2000	254		9 845.9	22.86
COTE-NORD	1999	1 187	73	5 597.4	14.65
	2000	1 260		7 623.2	17.70
GASPESIE	1999	2 066	7	14 514.3	37.98
	2000	2 073		15 570.3	36.15
ILES-DE-LA-MADELEINE	1999	876	-49	11 077.5	28.99
	2000	827		10 033.8	23.29
TOTAL	1999	4 367	47	38 214.9	100.00
	2000	4 414		43 073.2	100.00

***EXPORTATIONS ET
IMPORTATIONS QUÉBÉCOISES
DE PRODUITS MARINS***

TABLEAU 49

EXPORTATIONS QUÉBÉCOISES DE PRODUITS MARINS

	1999		2000	
	Quantité (tm)	Valeur ('000 \$)	Quantité (tm)	Valeur ('000 \$)
PAR PAYS				
États-Unis	14 519	111 555	15 874	126 167
Europe	1 779	18 751	1 008	10 398
Japon	3 242	33 630	3 134	40 726
Autres	741	2 888	603	3 326
Total	20 281	166 824	20 619	180 617
PAR GROUPE D'ESPÈCES				
Poissons de fond	2 998	25 450	2 331	19 734
Poissons pélagiques	1 425	4 095	1 427	4 752
Mollusques et crustacés	8 601	101 614	9 309	122 021
Poissons d'eau douce	220	1 247	126	1 066
Autres	7 037	34 418	7 426	33 044
Total	20 281	166 824	20 619	180 617

Source : Statistiques Canada, Commerce international

Compilation : Direction des politiques et de l'économique, MPO - Région du Québec

TABLEAU 50

IMPORTATIONS QUÉBÉCOISES DE PRODUITS MARINS

	1999		2000	
	Quantité (tm)	Valeur ('000 \$)	Quantité (tm)	Valeur ('000 \$)
PAR PAYS				
Thaïlande	6 107	44 427	5 925	55 973
États-Unis	10 531	40 937	12 413	48 227
Chine	4 586	18 264	4 455	19 379
Autres	14 252	79 887	9 666	65 920
Total	35 476	183 515	32 459	189 499
PAR GROUPE D'ESPÈCES				
Poissons de fond	10 200	38 011	8 758	30 066
Poissons pélagiques	5 719	22 771	5 399	22 551
Mollusques et crustacés	11 214	89 754	11 273	103 095
Poissons d'eau douce	454	3 139	915	5 372
Autres	7 889	29 840	6 114	28 415
Total	35 476	183 515	32 459	189 499

Source : Statistiques Canada, Commerce international

Compilation : Direction des politiques et de l'économique, MPO - Région du Québec

ANNEXES

Annexe 1

Bornes des districts statistiques maritimes au Québec

<u>Districts</u>	<u>Point géographique</u>	<u>Point de débarquement</u>
1	Anse à Gilles à Pointe Rouge	Anse à Gilles à St-Roch des Aulnaies
2	Pointe Rouge à Notre-Dame du Portage	Ste-Anne de la Pocatière à St-André
3	Notre-Dame du Portage à Ste-Luce	Notre-Dame du Portage à Cap-à-l'Orignal
4	Ste-Flavie à la limite est du comté de Matane	Ste-Flavie à Petits Méchins
5	Cap-Chat à Duchesnay	Fonderie à Ruisseau Castor
6	Duchesnay à St-Héliér	Ruisseau à Rebours à Anse à Thibault
7	St-Héliér à Petite Rivière-au-Renard	Ruisseau à L'Ail à Petit Cap
8	Petite Rivière-au-Renard à Cap des Rosiers	Petite Rivière-au-Renard à Cap des Rosiers
9	Cap Gaspé à Pointe St-Pierre	Cap Gaspé à Pointe Navarre
10	Pointe St-Pierre à Brèche à Manon	Malbay à Weygand
11	Brèche à Manon à Pointe Maquereau	Brèche à Manon à Newport
12	Pointe Maquereau à New Carlisle	Pointe Maquereau à Cullens Brooks
13	New Carlisle à Rivière Grande Cascapédia	New Carlisle à St-Siméon ouest
14	Rivière Grande Cascapédia à Pointe Miguasha	Maria à Pointe Bourg
15	Pointe Miguasha à Rivière Restigouche	Miguasha à Matapédia
16	Cap Tourmente à Rivière Saguenay	Petite Rivière St-François à Cap-Brûlé
17	Rivière Saguenay à Bersimis	Tadoussac à Anse à Bouleau
18	Bersimis à Rivière Ste-Marguerite	Bersimis à Îles de May
19	Rivière Ste-Marguerite à Rivière Pigou	Sept-Îles à Malioténam
20	Rivière Pigou à Havre St-Pierre	Rivière-aux-Graines à Rivière Pigou
21	Havre St-Pierre à Rivière Kégaska	Havre St-Pierre à Pointe Parent
22	Rivière Kégaska à Baie des Moutons	Rivière Kégaska à Chevery
23	Baie des Moutons à Bonne Espérance	Baie des Moutons à Rivière St-Paul
24	Bonne Espérance à Blanc Sablon	Bonne Espérance à Iles Demoiselles
25	Île d'Anticosti	Anticosti
26	Îles-de-la-Madeleine, division septentrionale	Havre-aux-Maisons à Lapointe
27	Île du Havre Aubert à l'Île d'Entrée	Havre Aubert à L'Île d'Entrée
28	Île de Cap-aux-Meules	Cap-aux-Meules à Cap Vert

N.B. Aux bornes des points géographiques de chaque district ont été associés les points de débarquements leur correspondant. Il s'agit de deux types de bornes pour le même district statistique.

Annexe 2

SUBAREAS AND
DIVISIONS OF THE
NAFO CONVENTION
AREA

SOUS-ZONES ET
DIVISIONS DE LA ZONE
DE LA CONVENTION
DE L'OPANO

Boundary of Convention Area ——— Limite de la zone de la Convention
 Boundaries of Subareas ——— Limites des sous zones
 Boundaries of Divisions - - - - - Limites des divisions
 Depth contour, 100 fath (183 m)... Isobathe de 100 brasses (183m)

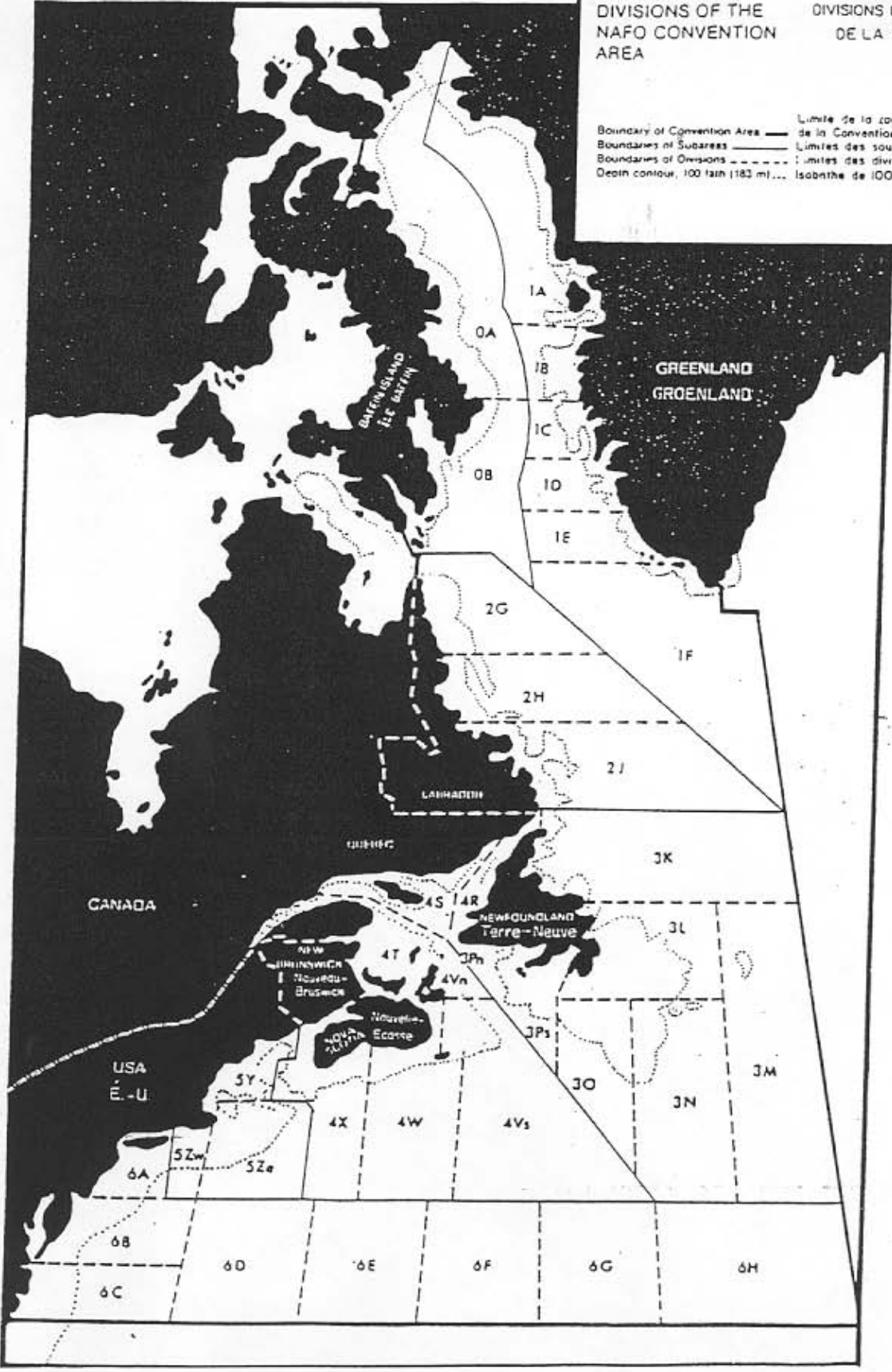

Bibliographie

Bureau de la Statistique du Québec (B.S.Q.), Statistiques mensuelles des débarquements et de la mise en marché du poisson, Direction des statistiques des entreprises, Ministère des Finances.

Comité de coordination des statistiques de la Côte Atlantique (COSTACA), Document n° 1 des normes du COSTACA, Glossaire et définitions, prises et effort de pêche, délivrance de permis et surveillance des contingents canadiens, Communications, Ministère des Pêches et des Océans, Ottawa.

Comité de coordination des statistiques de la Côte Atlantique (COSTACA), Document n° 2 des normes du COSTACA, Facteurs de conversion normalisés, toutes espèces, Communications, Ministère des Pêches et des Océans, Ottawa.

Comité de coordination des statistiques de la Côte Atlantique (COSTACA), Système intégré d'information et de statistique concernant la pêche sur la Côte de l'Atlantique, Communications, Ministère des Pêches et des Océans, Ottawa.

Ministère des Pêches et des Océans, Rapport hebdomadaire sur les contingents de pêche de l'Atlantique, Opération des pêches, Ottawa.

Ministère des Pêches et des Océans, Rapports réguliers du système statistique, Service des statistiques, Direction régionale de la Gestion des pêches, région du Québec.

Ministère des Pêches et Océans, Rapports produits par la Direction des politiques et de l'économique, région du Québec.

Changement d'adresse

S'il vous plaît, remplir le présent avis et le retourner à:

Pêches et Océans Canada
Service des statistiques
104, Dalhousie, 3^e étage
Québec (Québec)
G1K 7Y7

Nom:

Organisme:

Adresse actuelle:

Nouvelle adresse:

Date effective: ___/___/

J M A